









Procedendo nella lettura di questo manuale, saranno disponibili informazioni precedute dal simbolo **AVVISO**. Tali informazioni consentono di evitare danni al veicolo, alle proprietà o all'ambiente.

I simboli   o    presenti sulle etichette apposte sul veicolo consigliano la lettura del manuale utente per un funzionamento corretto e sicuro del veicolo.

 o   è codificato a colori per indicare "pericolo" (rosso), "attenzione" (arancione) o "avvertenza" (ambra).

➔ **Etichette di sicurezza** P. 103

Brevi cenni sulla sicurezza

La sicurezza del conducente e dei passeggeri, nonché di tutti gli utenti della strada, è molto importante. E guidare questo veicolo osservando le norme di sicurezza è una grave responsabilità.





Procedure operative e altre informazioni in materia di sicurezza vengono fornite sulle etichette e in questo manuale allo scopo di assistere il conducente. Tali informazioni segnalano i rischi potenziali per la sicurezza del proprietario e dei passeggeri.

Tuttavia, non è possibile segnalare tutti i potenziali pericoli associati alla guida e alla manutenzione del veicolo, pertanto, è indispensabile esercitare sempre il massimo buon senso.

Le informazioni sulla sicurezza vengono messe a disposizione in diverse forme, tra cui:

- **Etichette di sicurezza** - sul veicolo.
- **Messaggi di sicurezza** - preceduti da un simbolo di avvertenza di sicurezza  e da una delle tre segnalazioni: **PERICOLO**, **ATTENZIONE** oppure **AVVERTENZA**.

Le segnalazioni indicano quanto segue:

	La mancata osservanza di queste istruzioni causa GRAVI LESIONI o MORTE.
	La mancata osservanza di queste istruzioni può causare GRAVI LESIONI o MORTE.
	La mancata osservanza di queste istruzioni può causare GRAVI LESIONI o MORTE.
	La mancata osservanza di queste istruzioni può causare il RISCHIO DI LESIONI.

- **Titoli su argomenti di sicurezza** - ad esempio Precauzioni importanti per la sicurezza.
- **Sezione sulla sicurezza** - ad esempio Guida sicura.
- **Istruzioni** - relative all'uso corretto e sicuro del veicolo.

Questo manuale contiene importanti informazioni sulla sicurezza. Si prega di leggerle attentamente.

Registratori di dati di evento

Il veicolo è dotato di numerosi dispositivi comunemente denominati Registratori di dati di evento. Questi dispositivi registrano diversi tipi di dati del veicolo in tempo reale quali l'attivazione dell'airbag SRS e guasti nei componenti del sistema SRS.

Questi dati appartengono al proprietario del veicolo e l'accesso ad essi potrebbe essere impedito a terzi che non siano autorizzati legalmente o dal proprietario stesso.

Tuttavia, tali dati sono accessibili a Honda, alle concessionarie e alle officine autorizzate, ai dipendenti, ai rappresentanti e appaltatori esclusivamente per la diagnosi tecnica, la ricerca e lo sviluppo del veicolo.

Registratori per la diagnostica di manutenzione

Il veicolo è dotato di dispositivi relativi alla manutenzione che registrano informazioni sulle prestazioni della trasmissione e sulle condizioni di guida. I dati possono essere utilizzati per agevolare i tecnici nelle operazioni di diagnosi, riparazione e manutenzione del veicolo. L'accesso a tali dati potrebbe essere impedito a terzi che non siano autorizzati legalmente o dal proprietario del veicolo. Tuttavia, tali dati sono accessibili a Honda, alle concessionarie e alle officine autorizzate, ai dipendenti, ai rappresentanti e appaltatori esclusivamente per la diagnosi tecnica, la ricerca e lo sviluppo del veicolo.

Applicazione manuale utente - Termini e condizioni

Informazioni generali

Questa applicazione consente al sistema audio con display di ricercare automaticamente gli aggiornamenti del manuale utente specifici per il veicolo e il sistema audio con display ogni volta che la modalità di alimentazione del veicolo è impostata su ACCENSIONE. Questa applicazione trasmette periodicamente una quantità limitata di informazioni sul veicolo e sul dispositivo ai nostri server: Numero di identificazione veicolo (VIN), numero di serie dell'hardware del sistema audio con display, lingua preferita, indirizzo Protocollo Internet (IP), registro delle transazioni (avvisi o visualizzazioni di aggiornamenti, download e installazione di aggiornamenti, utilizzo dell'applicazione manuale utente), ecc. Quando l'applicazione trova un aggiornamento sul server, richiede di scaricarlo e installarlo.

Quando il sistema audio con display ricerca gli aggiornamenti sui nostri server, offriremo automaticamente la possibilità di aggiornare il manuale utente. Manterremo inoltre un registro degli aggiornamenti installati sui nostri server.

Dati personali

Qualora le suddette informazioni trasmesse a Honda costituiscano informazioni personali nella regione di appartenenza, tali informazioni saranno trattate nel pieno rispetto delle norme e delle disposizioni indicate nel presente avviso nonché delle leggi applicabili sulla protezione dei dati.

I termini della nostra politica sulla privacy sono inclusi come riferimento nei presenti termini e l'uso di aggiornamenti del sistema sarà soggetto alla politica sulla privacy. La nostra politica sulla privacy include informazioni su come noi, e qualsiasi terza parte qui

menzionata, tratteremo i dati personali che raccogliamo dall'utente o da questi forniti tramite l'utilità. (Vedere il sito Web Honda (<https://www.privacynotice.honda.eu>) per ulteriori dettagli.)

Honda raccoglie, utilizza e memorizza i dati personali per i motivi indicati di seguito:

Se necessario per legittimi interessi di Honda, elencati di seguito, sui quali non prevalgano i diritti di protezione dei dati degli utenti. per fornire aggiornamenti del manuale utente;
per permetterci di migliorare e ottimizzare i servizi e l'applicazione manuale utente;
per rispondere a domande e reclami degli utenti e per la tenuta dei registri interni.

Protezione dei nostri legittimi interessi commerciali e diritti legali. Ciò include, ma non solo, l'uso in relazione alle richieste di conformità, normative, revisione, azioni legali (compresa la divulgazione di tali informazioni in relazione a procedimenti legali o contenziosi) e altri requisiti in materia di etica e conformità

Honda convertirà inoltre i dati personali in dati anonimi e li utilizzerà (normalmente su base statistica aggregata) per ricerche e analisi di mercato, per migliorare il manuale utente, analizzare le tendenze e valutare il successo delle versioni degli aggiornamenti software. Le informazioni personali aggregate non identificano personalmente l'utente né qualsiasi altro uso del manuale utente.

Honda potrà condividere questi dati con l'organizzazione di supporto mondiale Honda, le aziende affiliate Honda o terzi assunti da Honda allo scopo di fornire servizi di supporto in relazione al supporto del sistema.

Aggiornamenti del sistema - Termini e condizioni

Informazioni generali

Questa applicazione consente al sistema audio con display di ricercare automaticamente gli aggiornamenti software Honda specifici per il sistema audio con display e i dispositivi collegati (inizialmente ogni (1) settimana tramite Wi-Fi oppure ogni quattro (4) settimane tramite unità di comando telematica (TCU), le query possono verificarsi più o meno frequentemente a causa di interruzioni Internet, tentativi, azioni dirette dell'utente, ricezione di messaggi push WAP dal server o una modifica della politica delle query sui server Honda). Questa applicazione trasmette periodicamente ai nostri server una quantità limitata di informazioni sul veicolo e sul dispositivo (numero di identificazione veicolo (VIN), numero di identificazione tipo di modello (MT), numero di parte hardware e software, numero di serie, versione software, lingua preferita, indirizzo Protocollo Internet (IP), registro delle transazioni (avviso o visualizzazione di aggiornamenti, download e installazione di aggiornamenti, stato del software), ecc.). Quando l'applicazione trova un aggiornamento sul server, richiede inizialmente il download e l'installazione. È possibile configurare le funzioni di download e installazione in modalità automatica tramite l'impostazione e modificare tale impostazione in modalità manuale in un secondo momento.

Quando l'impianto audio con display ricerca aggiornamenti o avvisi sui nostri server, offriremo automaticamente la possibilità di aggiornare i dispositivi o trasmettere l'aggiornamento o l'avviso direttamente all'impianto audio con display. Manterremo inoltre un registro degli aggiornamenti o degli avvisi installati sui nostri server.

Dati personali

Qualora le suddette informazioni trasmesse a Honda costituiscano informazioni personali nella regione di appartenenza, tali informazioni saranno trattate nel pieno rispetto delle norme e delle disposizioni indicate nel presente avviso nonché delle leggi applicabili sulla protezione dei dati.

I termini della nostra politica sulla privacy sono inclusi come riferimento nei presenti termini e l'uso dell'aggiornamento del sistema sarà soggetto alla politica sulla privacy. La nostra politica sulla privacy include informazioni su come noi, e qualsiasi terza parte qui menzionata, tratteremo i dati personali che raccogliamo dall'utente o da questi forniti tramite l'utilità. (Vedere il sito Web Honda (<https://www.privacynotice.honda.eu>) per ulteriori dettagli.)

Honda raccoglie, utilizza e memorizza i dati personali per i motivi indicati di seguito:

Se necessario per legittimi interessi di Honda, elencati di seguito, sui quali non prevalgono i diritti di protezione dei dati degli utenti.

- per garantire l'aggiornamento del sistema e i relativi servizi;
- per permetterci di migliorare e ottimizzare i prodotti e i servizi di aggiornamento del sistema;
- per rispondere a domande e reclami degli utenti e per la tenuta dei registri interni.

Protezione dei nostri legittimi interessi commerciali e diritti legali.

Ciò include, ma non solo, l'uso in relazione alle richieste di conformità, normative, revisione, azioni legali (compresa la divulgazione di tali informazioni in relazione a procedimenti legali o contenziosi) e altri requisiti in materia di etica e conformità

Honda convertirà inoltre i dati personali in dati anonimi e li utilizzerà (normalmente su base statistica aggregata) per ricerche e analisi di mercato, per migliorare l'aggiornamento del sistema, analizzare le tendenze e valutare il successo delle versioni degli aggiornamenti software. Le informazioni personali aggregate non identificano personalmente l'utente né qualsiasi altro uso dell'aggiornamento del sistema.

Honda potrà condividere questi dati con l'organizzazione di supporto mondiale Honda, le aziende affiliate Honda o terzi assunti da Honda allo scopo di fornire servizi di supporto in relazione al supporto del sistema.

Questo manuale utente è parte integrante del veicolo e, in caso di vendita, dovrà essere consegnato al nuovo proprietario.

Questo manuale utente è comune a tutti i modelli del veicolo. Può quindi contenere descrizioni di attrezzature e caratteristiche non specifiche del modello in uso.

Le immagini riportate nel manuale utente raffigurano caratteristiche e attrezzature disponibili solo in alcuni modelli. Il modello in uso potrebbe quindi non disporre di queste caratteristiche.

Le informazioni e le specifiche incluse nella presente pubblicazione sono aggiornate al momento dell'approvazione per la stampa. Tuttavia, Honda Motor Co. Ltd si riserva il diritto di modificare le specifiche o il design in qualsiasi momento senza preavviso e senza incorrere in obblighi di alcuna natura.

Sebbene il manuale interessi sia i modelli con guida a destra che quelli con guida a sinistra, le illustrazioni ivi contenute si riferiscono principalmente ai modelli con guida a sinistra.

➤ Guida sicura P. 39

Informazioni per una guida sicura P. 40 Cinture di sicurezza P. 45 Airbag P. 57

➤ Quadro strumenti P. 105

Spie P. 106 Indicatori e display P. 154

➤ Comandi P. 171

Bloccaggio e sbloccaggio delle portiere P. 172 Portellone P. 186
Funzionamento degli interruttori sul volante P. 197
Oggetti di uso generale dell'abitacolo P. 235 Sistema di climatizzazione P. 247

➤ Funzioni P. 253

Sistema audio P. 254 Audio con display P. 256
Chiamata di emergenza (eCall) P. 369

➤ Guida P. 375

Prima della guida P. 376 Traino di un rimorchio P. 380 Durante la guida P. 381
Telecamera posteriore a vista multipla* P. 521 Telecamera multipla* P. 523

➤ Manutenzione P. 577

Prima di effettuare la manutenzione P. 578 Sistema promemoria di manutenzione* P. 582
Controllo e manutenzione delle spazzole tergicristalli P. 604
Manutenzione del sistema di climatizzazione P. 621

➤ Situazioni di emergenza P. 633

In caso di foratura di uno pneumatico P. 634 Manipolazione del martinetto P. 647
Spia, accensione/lampeggiamento P. 655 Fusibili P. 662 Traino di emergenza P. 671
Se il portellone non si apre P. 674

➤ Informazioni P. 675

Specifiche P. 676 Numeri di identificazione P. 678

Sommario

Sistema di sollevamento del cofano P. 72 Sicurezza dei bambini P. 75 Etichette di sicurezza P. 103

Sistema antifurto P. 188 Finestrini P. 194
Regolazione di ciascun tipo di specchietto P. 215 Sedili P. 227

Messaggi di errore del sistema audio P. 362 Informazioni generali sul sistema audio P. 363

Honda Sensing P. 427 Frenata P. 500 Parcheggio del veicolo P. 510
Honda Parking Pilot* P. 537 In ricarica P. 562 Risparmio energetico P. 576

Tabella di manutenzione* P. 587 Manutenzione sotto il cofano motore P. 591 Sostituzione delle lampadine P. 600
Controllo e manutenzione degli pneumatici P. 609 Batteria 12 Volt P. 614 Procedure ordinarie sul telecomando P. 620
Pulizia P. 625 Accessori e modifiche P. 631

Il sistema di alimentazione non si avvia P. 648 Se la batteria da 12 volt è scarica P. 651 Surriscaldamento P. 654
Se non è possibile aprire lo sportello di ricarica P. 672 Se non è possibile sganciare il connettore di carica P. 673

Dispositivi con emissione di onde radio P. 679 Descrizione del contenuto della Dichiarazione di conformità* P. 689

Guida di riferimento rapido P. 6

Guida sicura P. 39

Quadro strumenti P. 105

Comandi P. 171

Funzioni P. 253

Guida P. 375

Manutenzione P. 577

Situazioni di emergenza P. 633

Informazioni P. 675

Indice P. 691

Indice illustrato

Versione con guida a sinistra

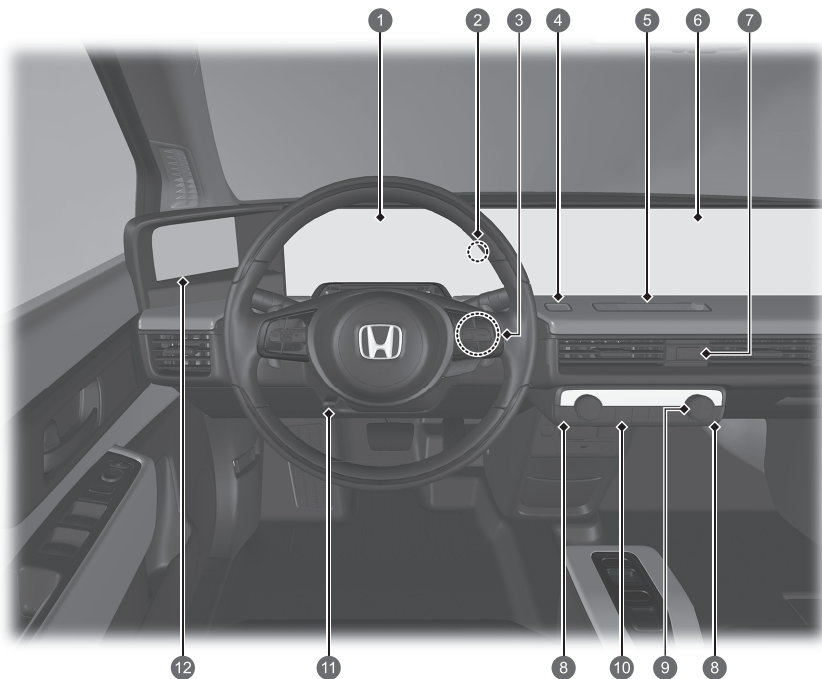

- 1 Spie del sistema ➔ P. 106
Indicatori ➔ P. 154
Interfaccia informazioni del conducente ➔ P. 156
- 2 Spia sistema immobilizzatore/Spia allarme sistema antifurto ➔ P. 121
- 3 Pulsante POWER ➔ P. 197
- 4 Pulsante Honda Parking Pilot* ➔ P. 537
- 5 Comando luminosità ➔ P. 257
- 6 Sistema audio ➔ P. 254
Sistema di navigazione
➔ Fare riferimento al manuale del sistema di navigazione
- 7 Pulsante luci di emergenza
- 8 Pulsanti riscaldatore sedile ➔ P. 246
- 9 Sistema di climatizzazione ➔ P. 247
- 10 Lunotto termico ➔ P. 213
- 11 Regolazioni del volante ➔ P. 214
- 12 Schermo sistema di retrovisori laterali digitali ➔ P. 221

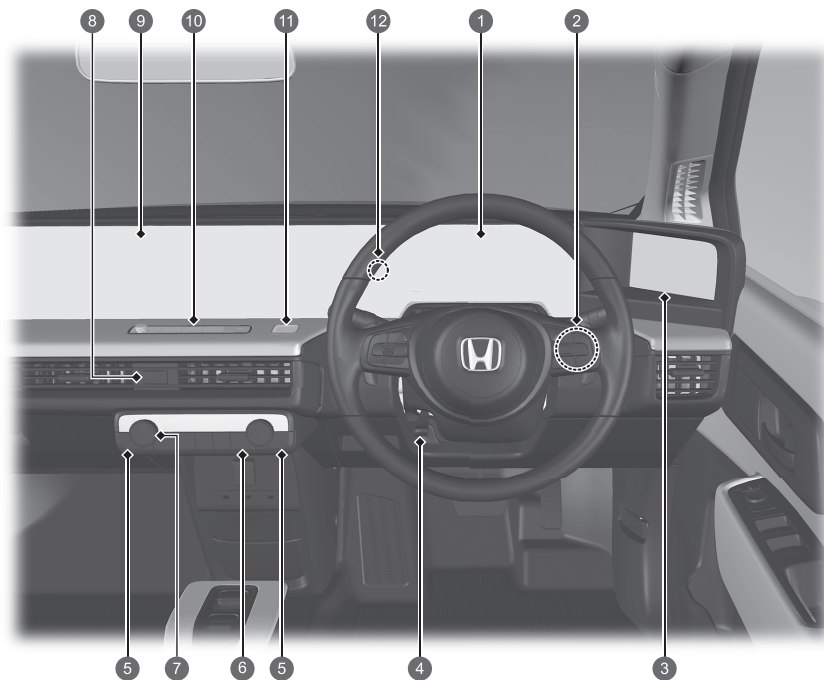

- 1 Spie del sistema ➔ P. 106
Indicatori ➔ P. 154
Interfaccia informazioni del conducente ➔ P. 156
- 2 Pulsante POWER ➔ P. 197
- 3 Schermo sistema di retrovisori laterali digitali ➔ P. 221
- 4 Regolazioni del volante ➔ P. 214
- 5 Pulsanti riscaldatore sedile ➔ P. 246
- 6 Lunotto termico ➔ P. 213
- 7 Sistema di climatizzazione ➔ P. 247
- 8 Pulsante luci di emergenza
- 9 Sistema audio ➔ P. 254
Sistema di navigazione
➔ Fare riferimento al manuale del sistema di navigazione
- 10 Comando luminosità ➔ P. 257
- 11 Pulsante Honda Parking Pilot* ➔ P. 537
- 12 Spia sistema immobilizzatore/Spia allarme sistema antifurto ➔ P. 121

Indice illustrato

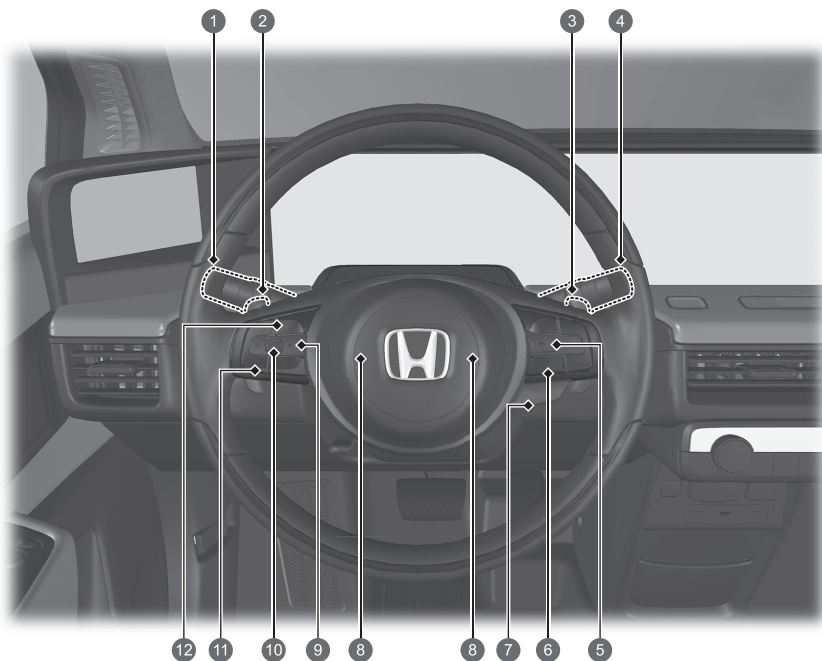

- 1 Fari/indicatori di direzione ➔ P. 201, 202
Fendinebbia ➔ P. 204
Retronebbia ➔ P. 204
Pulsante sistema di retrovisori laterali digitali ➔ P. 224
- 2 Levetta di selezione marce (-) ➔ P. 395
- 3 Levetta di selezione marce (+) ➔ P. 395
- 4 Tergi/lavacrystalli ➔ P. 210
Pulsante CAMERA* ➔ P. 524
- 5 Pulsanti del controllo velocità di crociera adattativo (ACC) con adattamento velocità ad andatura lenta ➔ P. 447
- 6 Pulsante sistema di mantenimento corsia (LKAS) ➔ P. 467
Pulsante distanza ➔ P. 459
- 7 Pulsante volante riscaldato* ➔ P. 245
- 8 Avvisatore acustico (premere una zona intorno a )
- 9 Pulsante  (Home) ➔ P. 156, 261
- 10 Manopola di selezione sinistra ➔ P. 156, 261
- 11 Comandi audio a distanza ➔ P. 261
- 12 Pulsanti vivavoce ➔ P. 344
Pulsanti comandi vocali ➔ P. 265

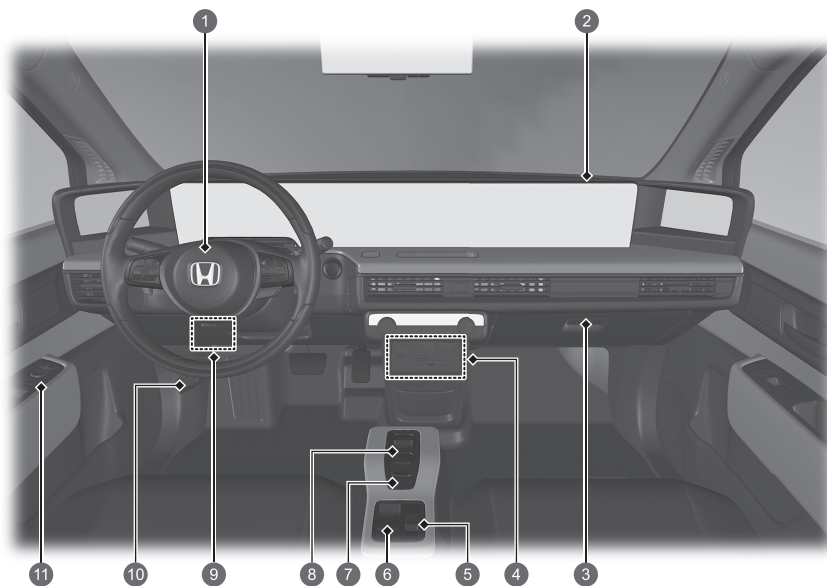

- 1 Airbag anteriore lato conducente ➔ P. 59
- 2 Airbag anteriore lato passeggero ➔ P. 59
- 3 Cassetto portaoggetti ➔ P. 238
- 4 Presa di alimentazione accessori ➔ P. 243
Presa elettrica CA* ➔ P. 244
Porte USB ➔ P. 259
Porta HDMI™ ➔ P. 260
- 5 Interruttore modalità di guida ➔ P. 393
- 6 Interruttore del freno di stazionamento elettrico ➔ P. 500
Pulsante mantenimento automatico del freno ➔ P. 504
- 7 Interruttore comando a pedale singolo ➔ P. 399
- 8 Pulsante di cambio marcia ➔ P. 386
- 9 Scatola fusibili interna ➔ P. 665
- 10 Leva di apertura cofano ➔ P. 592
- 11 Comandi sistema di retrovisori laterali digitali ➔ P. 222
Interruttore principale blocco portiere ➔ P. 183
Interruttori alzacristalli ➔ P. 194

Indice illustrato

Versione con guida a destra

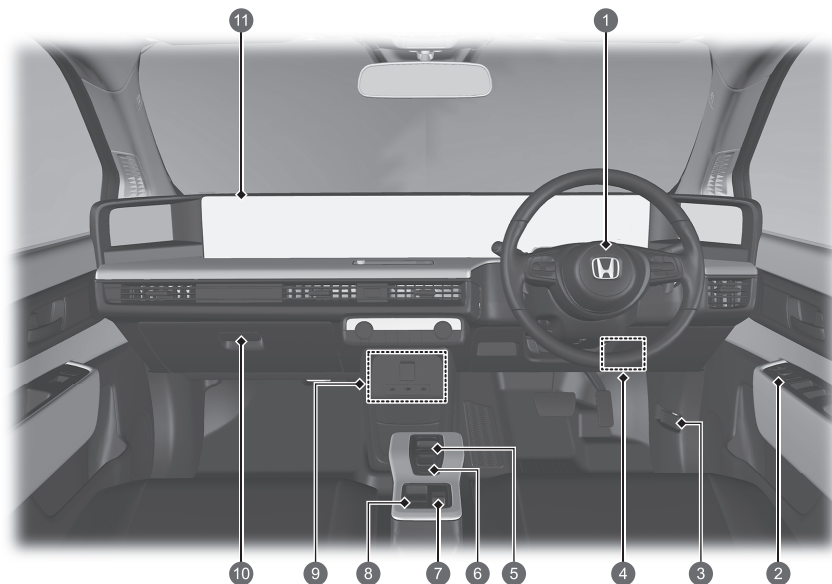

- 1 Airbag anteriore lato conducente ➔ P. 59
- 2 Comandi sistema di retrovisori laterali digitali ➔ P. 222
- Interruttore principale blocco portiere ➔ P. 183
- Interruttori alzacristalli ➔ P. 194
- 3 Leva di apertura cofano ➔ P. 592
- 4 Scatola fusibili interna ➔ P. 665
- 5 Pulsante di cambio marcia ➔ P. 386
- 6 Interruttore comando a pedale singolo ➔ P. 399
- 7 Interruttore modalità di guida ➔ P. 393
- 8 Interruttore del freno di stazionamento elettrico ➔ P. 500
- Pulsante mantenimento automatico del freno ➔ P. 504
- 9 Presa di alimentazione accessori ➔ P. 243
- Presse elettriche CA ➔ P. 244
- Porte USB ➔ P. 259
- Porta HDMI™ ➔ P. 260
- 10 Cassetto portaoggetti ➔ P. 238
- 11 Airbag anteriore lato passeggero ➔ P. 59

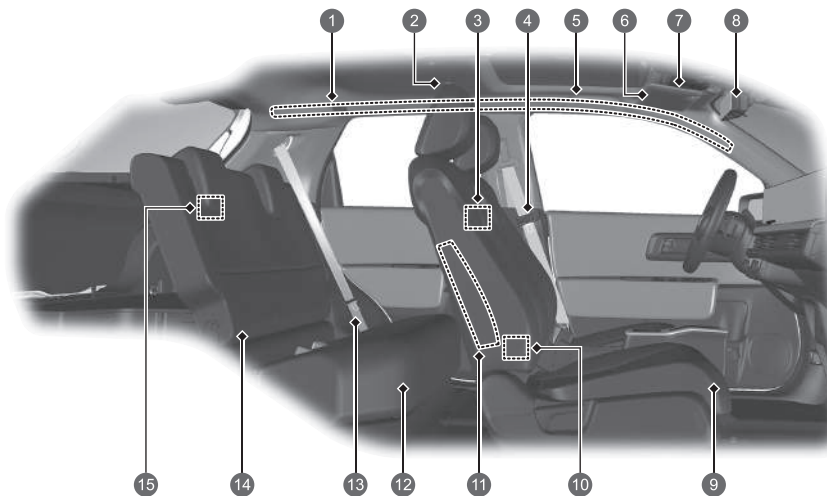

- 1 Airbag laterali a tendina ➔ P. 67
- 2 Luci di lettura ➔ P. 236
- 3 Interruttore luci di lettura ➔ P. 236
- 4 Cinture di sicurezza ➔ P. 45
- 5 Maniglia
- 6 Alette parasole
Specchietti di cortesia
- 7 Luci di lettura ➔ P. 236
Pulsante OFF del sensore ultrasuoni* ➔ P. 191
Pulsante OFF del sensore di inclinazione* ➔ P. 192
Pulsante SOS ➔ P. 371
- 8 Sistema specchietto retrovisore centrale con telecamera* ➔ P. 215
Specchietto retrovisore* ➔ P. 220
- 9 Sedile anteriore ➔ P. 227
- 10 Porte USB ➔ P. 259
- 11 Airbag laterali ➔ P. 65
- 12 Sedile posteriore ➔ P. 230
- 13 Cintura di sicurezza (montaggio dei seggiolini di sicurezza per bambini) ➔ P. 96
Cintura di sicurezza per il fissaggio dei seggiolini di sicurezza per bambini ➔ P. 98
- 14 Punti di ancoraggio inferiori per il fissaggio dei seggiolini di sicurezza per bambini ➔ P. 91
- 15 Luce bagagliaio ➔ P. 237

* Non disponibile su tutti i modelli

Indice illustrato

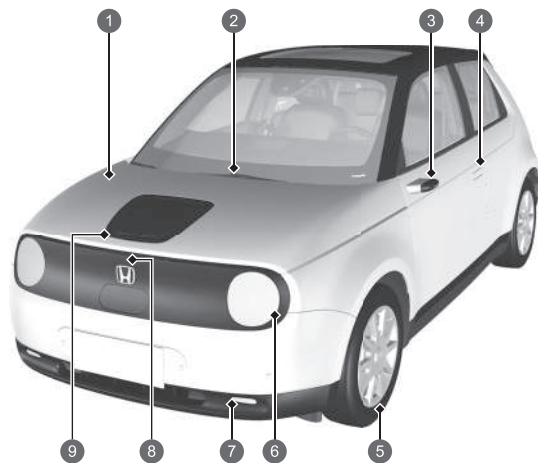

- 1 **Manutenzione sotto il cofano motore** ➔ P. 591
- 2 **Tergicristalli** ➔ P. 210, 604
- 3 **Sistema di retrovisori laterali digitali** ➔ P. 221
- 4 **Indicatori di direzione laterali** ➔ P. 202, 600
- 4 **Comando bloccaggio/sbloccaggio portiere** ➔ P. 175
- 5 **Pneumatici** ➔ P. 609, 634
- 6 **Fari** ➔ P. 201, 600
- 6 **Luci per marcia diurna/di posizione** ➔ P. 201, 205, 600
- 6 **Indicatori di direzione anteriori** ➔ P. 202, 600
- 7 **Fendinebbia** ➔ P. 204, 600
- 8 **Pulsante di apertura dello sportello** ➔ P. 566, 571
- 9 **Procedura di carica** ➔ P. 566, 571

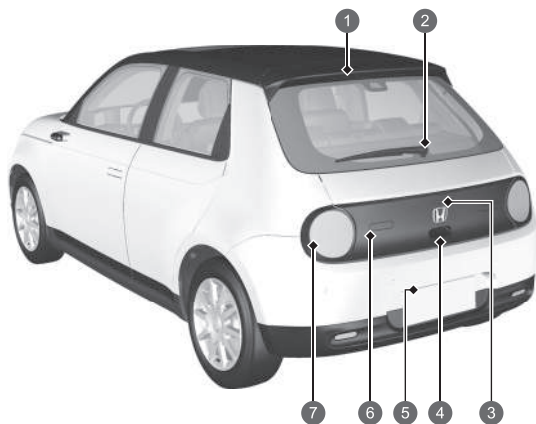

- 1 Terza luce stop ➔ P. 601
- 2 Tergilunotto ➔ P. 212, 607
- 3 Telecamera posteriore a vista multipla* ➔ P. 521
Telecamera multipla* ➔ P. 523
- 4 Apertura/chiusura del portellone ➔ P. 186
Maniglia esterna del portellone ➔ P. 187
- 5 Luci targa posteriore ➔ P. 201, 601
- 6 Luci di retromarcia ➔ P. 601
Retronebbia ➔ P. 204, 601
- 7 Luci di posizione posteriori ➔ P. 201, 600
Luci freno ➔ P. 600
Indicatori di direzione posteriori ➔ P. 202, 600

* Non disponibile su tutti i modelli

Un buon utilizzo del veicolo elettrico Honda



Ricarica a casa

Il veicolo elettrico Honda può essere caricato con una presa domestica correttamente configurata. Se è stato impostato un timer, la carica si avvia e termina automaticamente.

➔ P. 562

➔ P. 569

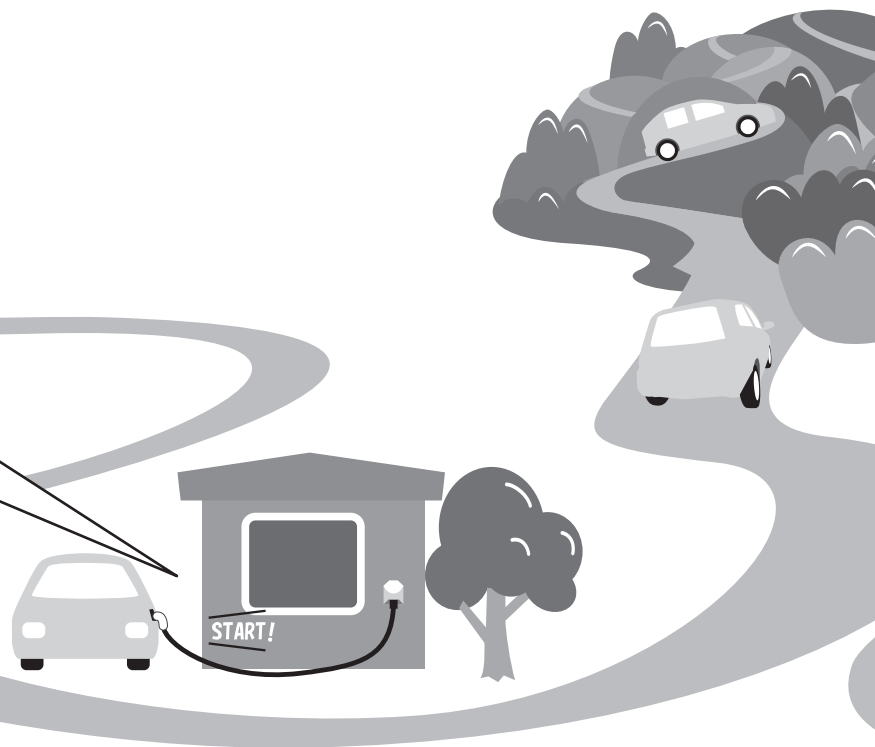



Parcheggio

È necessario conoscere diverse informazioni prima di parcheggiare il veicolo elettrico Honda.

➔ P. 574



Funzionamento del veicolo elettrico

Un motore elettrico fa avanzare il veicolo elettrico Honda.

➔ P. 16

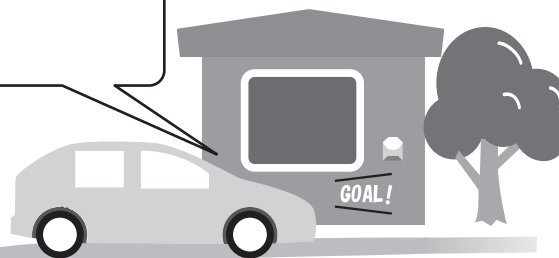

Funzionamento del veicolo elettrico

Invece di utilizzare benzina per alimentare un motore a combustione interna, il veicolo utilizza l'elettricità immagazzinata per alimentare un motore a propulsione elettrica.

Come nel caso di un veicolo a benzina, l'efficienza di un veicolo elettrico (e l'autonomia del veicolo) è maggiormente influenzata dallo stile di guida del conducente. Anche il sistema di climatizzazione ha una forte incidenza e un utilizzo intensivo influisce negativamente sull'autonomia del veicolo. Su questo veicolo vengono utilizzati due tipi di batterie: una batteria standard da 12 V che alimenta gli airbag, le luci interne ed esterne nonché altri sistemi standard da 12 V, e una batteria agli ioni di litio ad alta tensione utilizzata per alimentare il motore a propulsione elettrica e ricaricare la batteria da 12 V.

Quando la modalità di alimentazione viene impostata su VEICOLO SPENTO, la ricarica viene interrotta per circa tre giorni se la modalità di alimentazione rimane su VEICOLO SPENTO.

Carica della batteria ad alta tensione

È possibile ricaricare la batteria ad alta tensione utilizzando una presa domestica standard o presso una stazione di ricarica pubblica.

➔ P. 562

Precauzioni sul veicolo elettrico

Componenti ad alta tensione, cavi ad alta tensione e componenti ad alta temperatura

I veicoli elettrici sono dotati di componenti ad alta tensione (circa 650 V massimo), come ad esempio la centralina di comando dell'alimentazione elettrica, la batteria ad alta tensione, i cavi ad alta tensione (identificabili dalle guaine arancioni), il motore elettrico, e parti ad alta temperatura, come ad esempio il radiatore. Su tali componenti sono apposte delle etichette con avvertenze per la manipolazione.

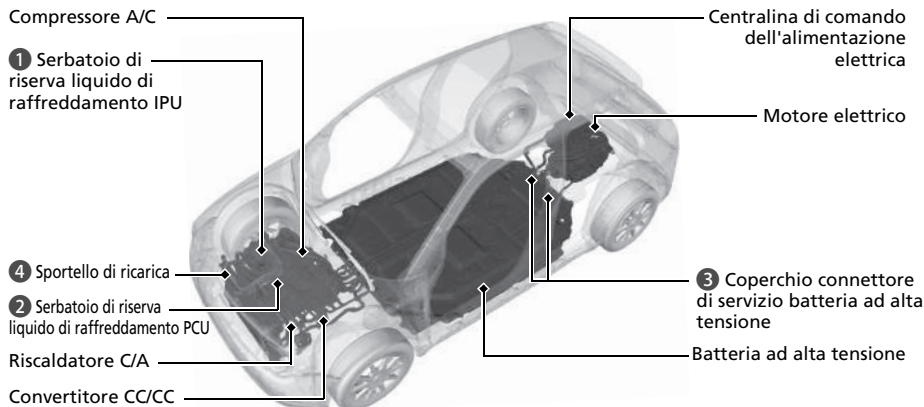

Etichetta

1 Serbatoio di riserva liquido di raffreddamento IPU

2 Serbatoio di riserva liquido di raffreddamento PCU



3 Coperchio connettore di servizio batteria ad alta tensione



4 Sportello di ricarica



ATTENZIONE

Questo veicolo è dotato di circuiti e parti ad alta tensione. Il mancato rispetto delle seguenti precauzioni può causare ustioni o scosse elettriche.

- Non rimuovere, smontare o sostituire parti, cavi (arancioni) ad alta tensione o relativi connettori.
- Non toccare mai i connettori di servizio della batteria ad alta tensione.

In caso di emergenza o durante la manutenzione o la riparazione, i connettori di servizio vengono rimossi per interrompere il flusso elettrico proveniente dalla batteria. Questi connettori sono a contatto con la batteria e possono causare gravi scosse elettriche se non vengono maneggiati correttamente.

Qualsiasi apparecchiatura elettrica deve essere maneggiata esclusivamente da un tecnico qualificato. Per l'ispezione e la riparazione, rivolgersi a una concessionaria.

Batteria ad alta tensione

La batteria ad alta tensione si scarica gradualmente quando il veicolo non è in uso. Un eccessivo scaricamento della batteria potrebbe causarne il danneggiamento.

Se il veicolo rimane parcheggiato per un lungo periodo di tempo, durante il rimessaggio ad esempio, ricaricare periodicamente la batteria per mantenere livelli di carica sufficienti. Ricaricare la batteria ad alta tensione almeno una volta ogni tre mesi.

Anche un calore eccessivo può danneggiare la batteria. Nelle giornate calde e soleggiate, evitare di parcheggiare il veicolo sotto la luce diretta del sole.

Se la batteria ad alta tensione è completamente scarica o danneggiata e, di conseguenza, non è possibile avviare il sistema di alimentazione, rivolgersi a una concessionaria.

Temperatura

Durante il rimessaggio del veicolo, assicurarsi di non esporlo a temperature estremamente basse:

Se la temperatura della batteria ad alta tensione scende a $-30\text{ }^{\circ}\text{C}$ o meno, il sistema di alimentazione non si avvierà. Attendere che la batteria ad alta tensione si riscaldi o spostare il veicolo in un luogo più caldo. Si noti che, in questo caso, il sistema di riscaldamento della batteria non sarà d'aiuto.

Manutenzione, riparazione e smaltimento

Per la manutenzione, la riparazione e lo smaltimento, rivolgersi sempre a una concessionaria. Le batterie ad alta tensione rimosse dai veicoli smaltiti vengono raccolte tramite le concessionarie. Non smaltire queste batterie autonomamente.

In caso di incidente

- Fare attenzione al pericolo di scosse elettriche.
 - ▶ Se un incidente grave provoca danni al sistema ad alta tensione del veicolo, i componenti o i fili esposti ad alta tensione possono provocare scosse elettriche. Se ciò accade, non toccare i componenti o i fili di colore arancione del sistema ad alta tensione.
- Evitare il contatto con il fluido della batteria ad alta tensione.
 - ▶ Un grave incidente potrebbe causare la perdita di un elettrolito altamente infiammabile contenuto nella batteria ad alta tensione. Evitare qualsiasi contatto della pelle o degli occhi con l'elettrolito poiché è corrosivo. In caso di contatto accidentale, sciacquare abbondantemente gli occhi o la pelle con acqua per almeno cinque minuti e richiedere immediatamente l'assistenza di un medico.
- Utilizzare un estintore in caso di incendio elettrico.
 - ▶ Un eventuale tentativo di estinguere un incendio elettrico con una piccola quantità di acqua, ad esempio utilizzando un tubo da giardino, può essere pericoloso.
- Il veicolo danneggiato a seguito di un incidente, deve essere sempre riparato presso una concessionaria.

Sistema di arresto di emergenza del sistema ad alta tensione

Il sistema di arresto di emergenza può attivarsi quando il veicolo subisce un impatto a seguito di un incidente o di una collisione. Quando questo sistema si attiva, il sistema ad alta tensione si arresta automaticamente, immobilizzando il veicolo.

Per ripristinare il normale funzionamento del sistema ad alta tensione, rivolgersi a una concessionaria.

ATTENZIONE

Le parti ad alta tensione e/o i cavi (arancioni) che le collegano possono essere esposti in seguito a un incidente. Tenersi a distanza da queste parti poiché si potrebbe rimanere folgorati.

In caso di fuoriuscita del fluido della batteria ad alta tensione, fare attenzione a non toccarlo. Può essere nocivo per gli occhi e la pelle. In caso di contatto con occhi e pelle, sciacquare prontamente l'area interessata con acqua pulita per alcuni minuti e rivolgersi immediatamente a un medico.

Energia rigenerativa e frenata rigenerativa

In fase di decelerazione o durante la guida in discesa, il motore elettrico agisce da generatore per il recupero di una parte dell'energia elettrica utilizzata per far accelerare il veicolo.

Nelle seguenti situazioni, il veicolo genera elettricità in fase di decelerazione.

- Il pedale dell'acceleratore viene rilasciato con la posizione del cambio su **[D]**.
- Il pedale del freno viene premuto con la posizione del cambio su **[D]**.
 - ▶ Quando la batteria ad alta tensione è completamente carica o la sua temperatura è troppo bassa/alta oppure le sue condizioni sono influenzate da qualche altro fattore, il sistema di frenata rigenerativa potrebbe non attivarsi.
- La levetta di decelerazione viene utilizzata con la posizione del cambio su **[D]**.
 - ▶ È possibile regolare il tasso di decelerazione utilizzando la levetta di decelerazione.

Guida sicura ➡ P. 39

Airbag ➡ P. 57

- Il veicolo è dotato di airbag per la protezione del guidatore e dei passeggeri in caso di collisione di entità moderata o grave.

Sicurezza dei bambini ➡ P. 75

- Tutti i bambini di età pari o inferiore a 12 anni devono sedere sul sedile posteriore.
- I seggiolini di sicurezza per bambini devono essere rivolti in avanti quando si viaggia con bambini piccoli.
- I neonati devono viaggiare nei seggiolini di sicurezza per bambini rivolti all'indietro e fissati al sedile posteriore.

Cinture di sicurezza ➡ P. 45

- Allacciare la cintura di sicurezza e sedersi con la schiena dritta e ben appoggiata allo schienale.
- Verificare che i passeggeri indossino la cintura di sicurezza correttamente.



Posizionare la cintura addominale il più in basso possibile.

Lista di controllo prima della guida ➡ P. 44

- Prima della guida, controllare che i sedili anteriori, i poggiatesta, il volante e gli specchietti siano regolati correttamente.

Quadro strumenti [P.105](#)

Indicatori [P.154](#) / Interfaccia informazioni del conducente [P.156](#) / Spie del sistema [P.130](#)

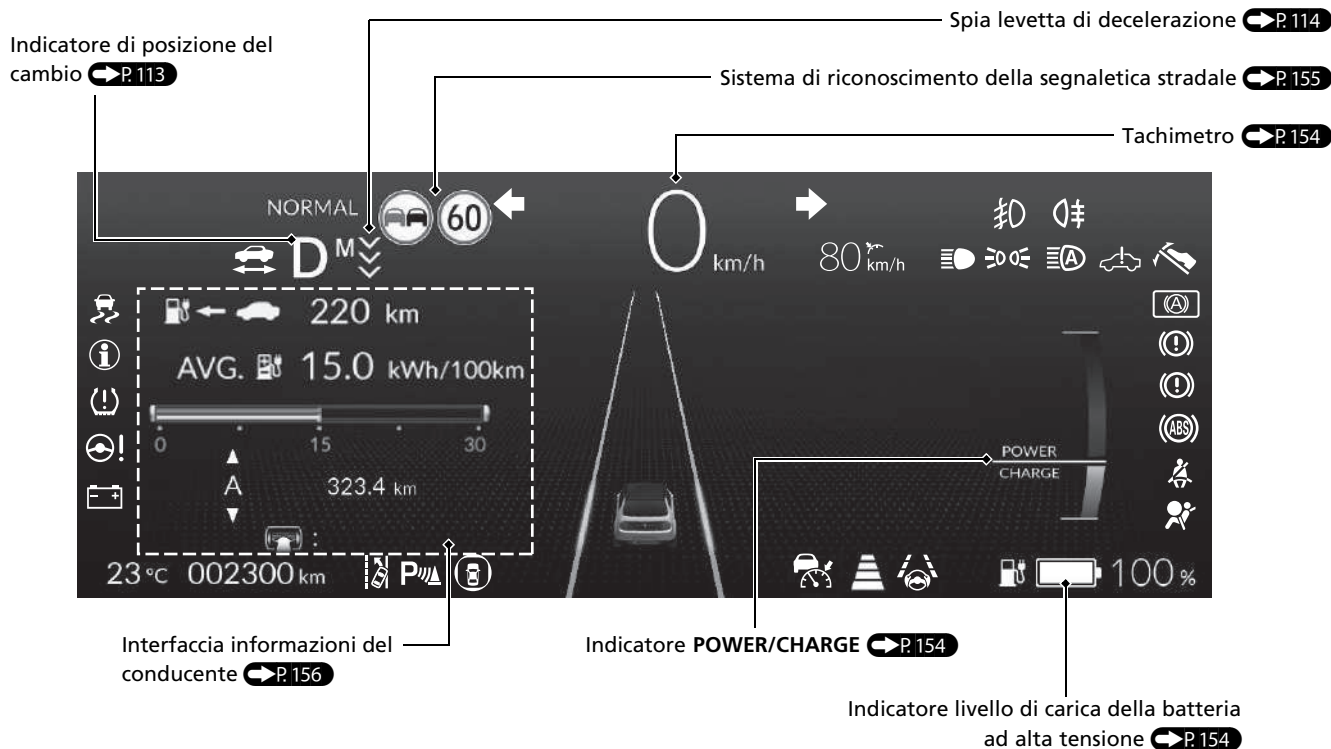

Comandi P.171

Orologio P.274

È possibile regolare l'orologio e personalizzarne la visualizzazione.

 P.274

Pulsante POWER P.197

Premere il pulsante per cambiare la modalità di alimentazione del veicolo

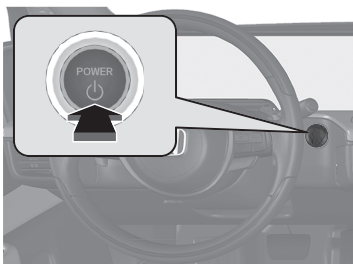

Indicatori di direzione P.202

Leva di comando indicatori di direzione

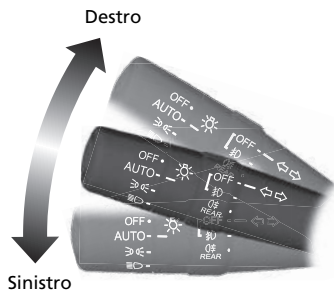

Luci P.201

Interruttori di comando luci



Tergi e lavacrystalli P.210

Leva di comando tergi/lavacrystalli

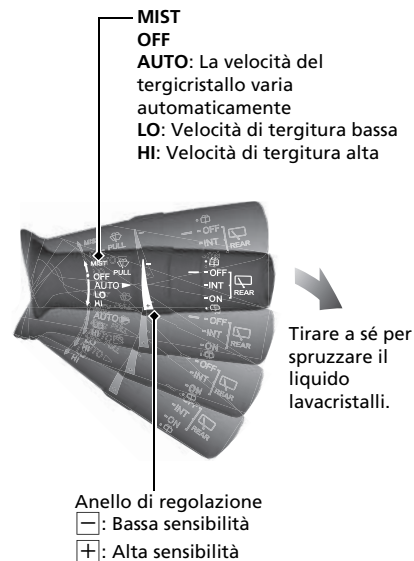

AUTO deve essere sempre su **OFF**, prima delle situazioni seguenti, per evitare danni gravi al sistema tergicristalli:

- Pulizia del parabrezza
- Spostamenti all'interno di un autolavaggio
- Nessuna presenza di pioggia

Volante P. 214

- Per eseguire la regolazione, spingere verso il basso la leva di regolazione, posizionarla come desiderato quindi bloccarla.

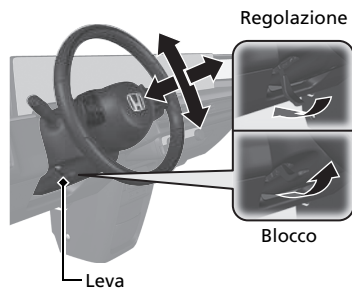

Sbloccaggio delle portiere anteriori dall'interno P. 182

- Tirare la maniglia interna della portiera anteriore e, contemporaneamente, aprire.
- Quando si apre una portiera dall'interno del veicolo utilizzando la maniglia interna, le maniglie esterne delle portiere anteriori fuoriescono.

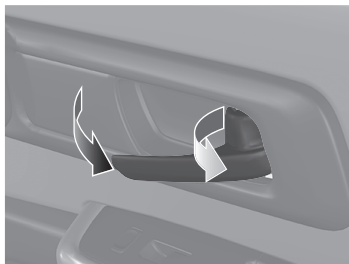

Portellone P. 186

- Premere la maniglia esterna per sbloccare e aprire il portellone quando si ha con sé il telecomando.

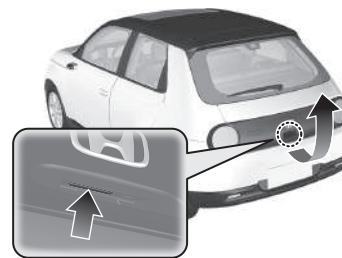

Sistema di retrovisori laterali digitali ➔ P. 221

- Con la modalità di alimentazione su ACCENSIONE, portare l'interruttore di selezione L/R su L o R.
- Spingere il bordo appropriato dell'interruttore di regolazione per regolare il campo visivo.

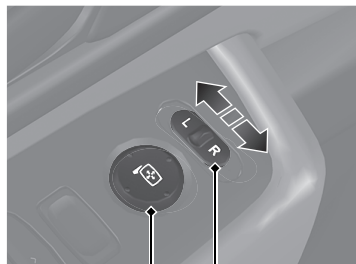

Interruttore di selezione L/R

Interruttore di regolazione

Alzacristalli elettrici ➔ P. 194

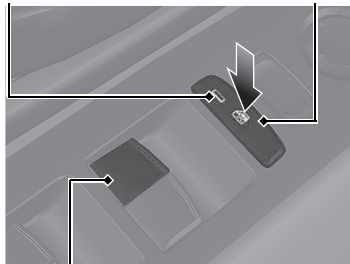

- Con la modalità di alimentazione su ACCENSIONE, aprire e chiudere i cristalli elettrici.
- Se il pulsante di blocco alzacristalli elettrici si trova su Off, è possibile aprire e chiudere ciascun finestrino lato passeggero utilizzando il relativo interruttore.
- Se il pulsante di blocco alzacristalli elettrici si trova su On (spia accesa), tutti gli interruttori dei finestrini lato passeggero sono disabilitati.

Spia Pulsante di blocco alzacristalli elettrici



Interruttore finestrino

Sistema di climatizzazione P. 247

- Premere il pulsante **AUTO** per attivare il sistema di climatizzazione.
- Premere il pulsante  per accendere o spegnere il sistema.
- Premere il pulsante  per sbrinare il parabrezza.



Manopola di controllo della temperatura

Pulsante **AUTO**

Pulsante  (parabrezza termico)

Pulsante di controllo **MODE**

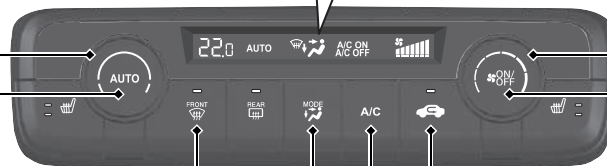

Manopola di comando della ventola

Pulsante  (ON/OFF)

Pulsante  (ricircolo)

Pulsante **A/C** (aria condizionata)

Funzioni P. 253

Sistema audio P. 256

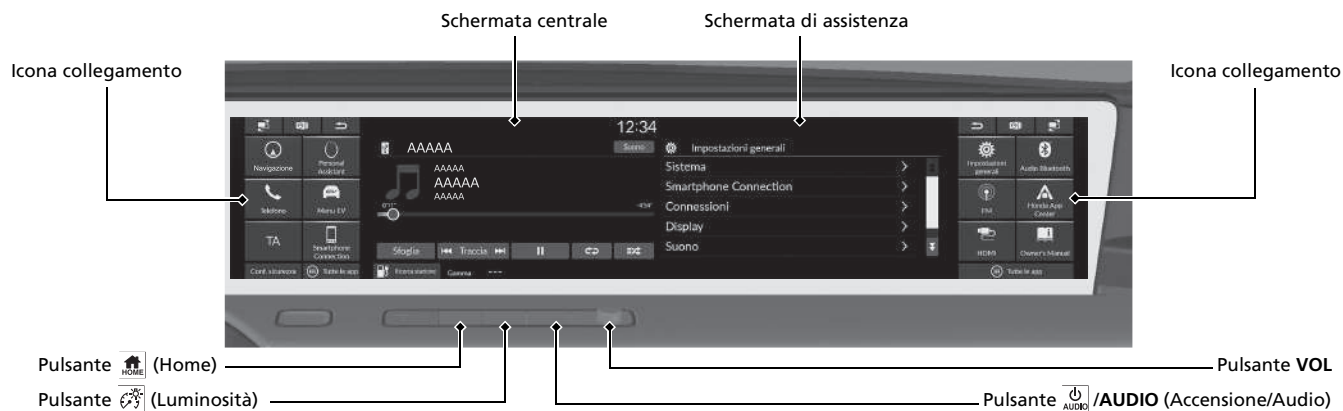

Comandi audio a distanza

➔ P. 261

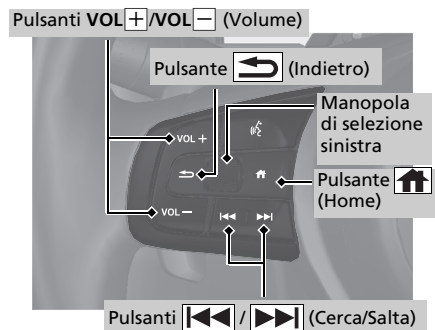

- Pulsanti VOL+ / VOL- (Volume)
Premere per alzare/abbassare il volume.
- Manopola di selezione sinistra
Durante la selezione della modalità audio
Premere il pulsante (Home), quindi ruotare verso l'alto o verso il basso per selezionare (audio) sull'interfaccia informazioni del conducente, quindi premere la manopola di selezione sinistra.

Ruotare verso l'alto o verso il basso: Per scorrere le modalità audio, ruotare verso l'alto o verso il basso, quindi premere la manopola di selezione sinistra:
FM/DAB/iPod/USB/Apple CarPlay/
Android Auto/Audio Bluetooth®/HDMI

A seconda del dispositivo collegato, le modalità visualizzate possono variare.

- Pulsanti (Cerca/Salta)
Radio: Premere (Cerca/Salta) per cambiare la stazione radio preselezionata.
iPod, unità USB, Audio Bluetooth® o Smartphone Connection:
Premere (Cerca/Salta) per passare all'inizio del brano successivo o per ritornare all'inizio del brano corrente.
Radio: Tenere premuto (Cerca/Salta) per cambiare la stazione con il segnale più forte.
Unità USB:
Tenere premuto (Cerca/Salta) per cambiare cartella.
iPod: Tenere premuto (Cerca/Salta) per cambiare brano.

A seconda del dispositivo collegato, le modalità visualizzate possono variare.

Guida P. 375

Selettore marcia elettronico P. 386

- Selezionare **P** e premere il pedale del freno all'avvio dell'alimentazione.

Funzionamento del cambio marcia

Indicatore di posizione del cambio

L'indicatore di posizione del cambio e la spia del pulsante di cambio marcia indicano la selezione della marcia corrente.



Indicatore di posizione del cambio

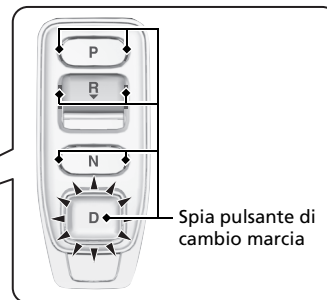
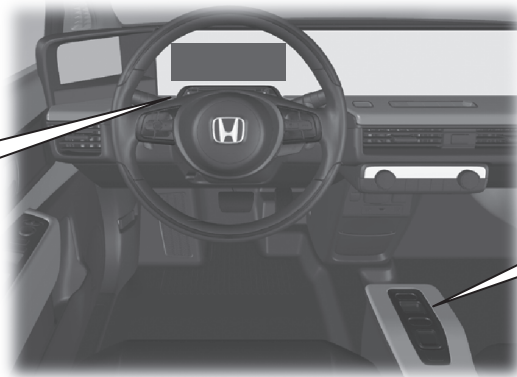
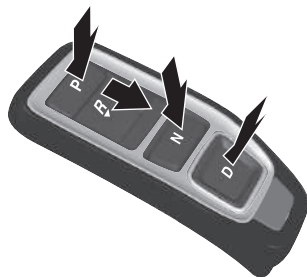

P

Parcheggio

Premere il pulsante **P**.

Utilizzato in fase di parcheggio o prima di inserire o disinserire l'alimentazione. Il cambio è bloccato.

R

Retromarcia

Premere nuovamente il pulsante **R**.

Utilizzata durante la retromarcia.

N

Folle

Premere il pulsante **N**.

La trasmissione non è bloccata.

D

Guida

Premere il pulsante **D**.

Utilizzata per la guida normale.

Quando non si utilizza il comando a pedale singolo

La levetta di decelerazione può essere utilizzata temporaneamente.

Quando si utilizza il comando a pedale singolo

È possibile utilizzare la levetta di decelerazione.

Quando si rilascia il pedale dell'acceleratore, è possibile controllare il tasso di decelerazione senza togliere le mani dal volante. Tramite la levetta di decelerazione posta sul volante, è possibile cambiare in sequenza quattro^{*1} o tre^{*2} fasi di decelerazione.

- *1: Quando il comando a pedale singolo è disattivato
Se si tira all'indietro la levetta, il tasso di decelerazione cambia temporaneamente e la fase viene visualizzata sul quadro strumenti.
- *2: Quando il comando a pedale singolo è attivato
Se si tira all'indietro la levetta, il tasso di decelerazione cambia temporaneamente e la fase insieme all'icona **M** vengono visualizzate sul quadro strumenti.

➤ **Levetta di decelerazione** ➔ P. 395

➤ **Comando a pedale singolo** ➔ P. 398

Quando il comando a pedale singolo è disattivato, viene visualizzata la fase di decelerazione.

Quando il comando a pedale singolo è attivato, vengono visualizzate la fase di decelerazione ed **M**.

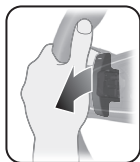

Levetta -



Levetta +



Spia levetta di decelerazione



Spia levetta di decelerazione

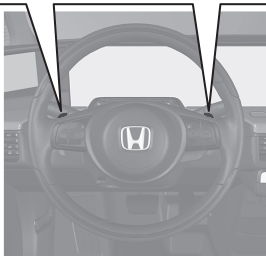

Attivazione e disattivazione del sistema VSA

➔ P. 419

- Il sistema di controllo della stabilità del veicolo (VSA) contribuisce a stabilizzare il veicolo in curva e aiuta a mantenere la trazione durante l'accelerazione su superfici stradali irregolari o sdruciolevoli.
- Il VSA si inserisce automaticamente ogni volta che si attiva il sistema di alimentazione.
- Per disabilitare parzialmente la funzionalità/le caratteristiche del sistema VSA, premere l'icona (VSA OFF) (verde) nella configurazione di sicurezza della schermata audio/informazioni.

Attivazione e disattivazione del sistema CMBS

➔ P. 326, 434

- Quando una collisione diventa inevitabile, il sistema CMBS può contribuire a ridurre la velocità del veicolo e quindi la gravità dell'impatto.
- Il CMBS si inserisce ogni volta che si avvia il sistema di alimentazione.
- Per attivare o disattivare il sistema CMBS, utilizzare la schermata audio/informazioni o il supporto di sicurezza dell'interfaccia informazioni del conducente.

Sistema avviso perdita di pressione P. 420

- Rileva una variazione delle condizioni e delle dimensioni complessive degli pneumatici dovuta a un calo della pressione.
- Il sistema avviso perdita di pressione si inserisce automaticamente ogni volta che si attiva il sistema di alimentazione.
- La procedura di taratura deve essere eseguita in determinate condizioni.

Limitatore di velocità regolabile P. 405

- Questo sistema consente di impostare una velocità massima che non può essere superata neanche premendo il pedale dell'acceleratore.
- Per utilizzare il limitatore di velocità regolabile, premere il pulsante . Selezionare il limitatore di velocità regolabile premendo il pulsante **LIM**, quindi premere **SET/-** quando il veicolo raggiunge la velocità desiderata.
- Il limite della velocità del veicolo può essere impostato da 30 km/h a 250 km/h.

Honda Sensing P. 427

Honda Sensing è un sistema di supporto alla guida che utilizza due tipi ben distinti di sensore: un sensore radar ubicato dietro il fregio e una telecamera anteriore con sensori montata sul lato interno del parabrezza, dietro lo specchietto retrovisore.

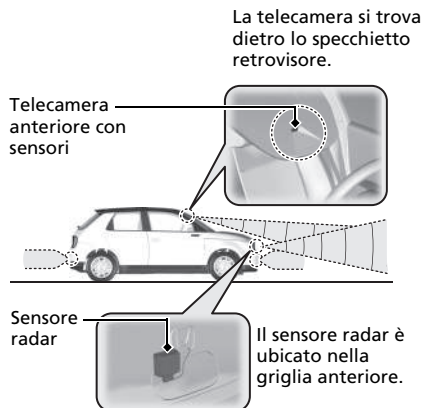

Sistema di frenata riduzione impatto (CMBS) P. 430

Può intervenire qualora ci sia la possibilità di collisione con un veicolo che precede, un pedone o un ciclista (bicicletta in movimento) rilevato davanti. Il CMBS è progettato per avvisare l'utente quando viene rilevata una potenziale collisione, nonché per contribuire a ridurre la velocità, evitare le collisioni e ridurre la gravità dell'impatto.

Controllo freni bassa velocità P. 441

Il sistema di controllo freni bassa velocità ha tre funzioni: freni a bassa velocità, controllo acceleratore riduzione impatto e controllo acceleratore riduzione impatto posteriore. Tramite i sensori sonar situati sui paraurti anteriore e posteriore, il veicolo rileva se vi è pericolo di collisione con un muro o un altro ostacolo quando l'acceleratore viene premuto con troppa forza e il sistema fornisce assistenza per evitare l'eventuale collisione nonché per ridurre i danni derivanti dall'impatto limitando la potenza erogata dal sistema di alimentazione.

Controllo velocità di crociera adattativo (ACC) con adattamento velocità ad andatura lenta P. 447

Aiuta a mantenere una velocità veicolo costante e una distanza di sicurezza impostata tra il proprio veicolo e quello che lo precede e, se il veicolo che precede si arresta, può rallentare fino ad arrestare il proprio veicolo, senza che sia necessario tenere il piede sul pedale del freno o dell'acceleratore.

Sistema di mantenimento corsia (LKAS) P. 467

Fornisce l'input dello sterzo per mantenere il veicolo al centro della corsia rilevata e fornisce avvisi tattili e visivi se viene rilevato un allontanamento dalla corsia.

Sistema per la riduzione del rischio di allontanamento dalla corsia P. 478

Avvisa e aiuta l'utente nel caso il sistema determini la possibilità che il veicolo stia attraversando in modo accidentale le linee di demarcazione corsia rilevate e/o stia uscendo fuori strada.

Sistema di notifica avviamento veicolo anteriore ➡ P. 484

Segnala con allarmi visivi e acustici quando la propria vettura è ferma sebbene il veicolo che precede abbia iniziato a muoversi.

Sistema di riconoscimento della segnaletica stradale

➡ P. 488

Questo sistema funge da promemoria della segnaletica stradale, come ad esempio il limite di velocità corrente e il divieto di sorpasso, che il veicolo ha appena superato, visualizzando i segnali sul quadro strumenti.

Manutenzione ↔ P.577

Sotto il cofano ↔ P.591

- Controllare i liquidi di raffreddamento e il liquido lavacrystalli. Rabboccare, se necessario.
- Controllare il liquido freni
- Verificare la condizione della batteria da 12 V mensilmente.

- 1 Tirare la leva di apertura del cofano che si trova nell'angolo sotto il cruscotto.



- 2 Individuare la leva meccanismo di chiusura cofano, spingerla lateralmente, quindi sollevare il cofano. Una volta sollevato leggermente il cofano, è possibile rilasciare la leva.



- 3 Al termine, chiudere il cofano e assicurarsi che sia bloccato saldamente in posizione.

Spazzole tergicristalli ↔ P.604

- Sostituire le spazzole se lasciano striature sul parabrezza.



Pneumatici ↔ P.609

- Ispezionare ruote e pneumatici a intervalli regolari.
- Controllare la pressione pneumatici a intervalli regolari.
- Montare pneumatici invernali quando si guida in inverno.

Luci ↔ P.600

- Ispezionare tutte le luci a intervalli regolari.

Situazioni di emergenza P.633

Pneumatico forato P.634

- Parcheggiare in un luogo sicuro e riparare lo pneumatico forato utilizzando il kit riparazione pneumatici.



Il sistema di alimentazione non si avvia P.648

- Se la batteria da 12 V è scarica, eseguire un avviamento con ponte utilizzando una batteria ausiliaria.

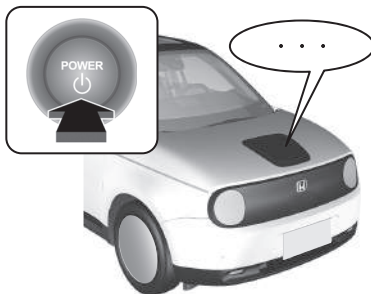

Surriscaldamento P.654

- Parcheggiare in un luogo sicuro. Se non si rileva vapore sotto il cofano, aprirlo e lasciar raffreddare il sistema di alimentazione.



Accensione delle spie P.655

- Identificare la spia e fare riferimento al manuale utente.

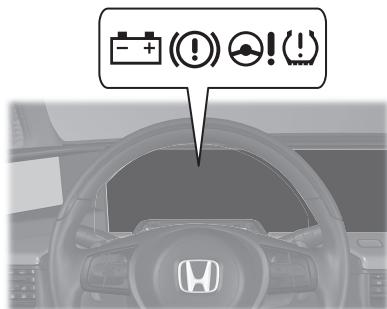

Fusibile bruciato P.662

- Se un dispositivo elettrico non funziona, controllare se vi è un fusibile bruciato.

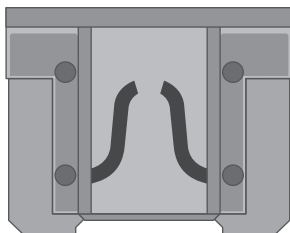

Traino di emergenza P.671

- Se è richiesto il traino del proprio veicolo, contattare un servizio di traino professionale.

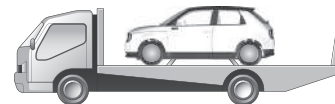

Risoluzione dei problemi

D Perché il pedale del freno vibra leggermente quando inserisco i freni?

R Questo fenomeno può verificarsi quando si attiva l'ABS e non indica un malfunzionamento. Abbassare il pedale del freno esercitando una pressione ferma e uniforme. Non premere mai ripetutamente il pedale del freno.

➤ Sistema antibloccaggio freni (ABS) ➔ P.507

D Non è possibile aprire la portiera posteriore dall'interno del veicolo. Perché?

R Verificare se il blocco portiere di sicurezza per bambini si trova in posizione di blocco. In caso affermativo, aprire la portiera posteriore tramite la maniglia portiera esterna. Per annullare questa funzione, far scorrere verso l'alto la leva sulla posizione di sblocco.

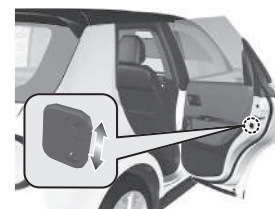

D Perché le portiere si bloccano dopo essere state sbloccate?

R Se le portiere non vengono aperte entro 30 secondi, queste vengono bloccate di nuovo automaticamente per garantire la sicurezza.

D Perché la modalità di alimentazione si attiva o disattiva improvvisamente anche se non ho toccato l'interruttore di alimentazione?

R Potrebbe essersi attivata l'accensione/spegnimento automatici.
➤ Accensione/spegnimento automatici ➔ P.198

D Perché viene emesso un segnale acustico quando si apre la portiera lato guida?

R Il segnale acustico viene emesso quando:

- La modalità di alimentazione è su ACCESSORI.
- Le luci esterne sono ancora accese.

D Perché si attiva il cicalino quando si mette in moto il veicolo?

R Viene emesso un segnale acustico quando il conducente e/o il passeggero anteriore non indossano la cintura di sicurezza.

D Quando si preme l'interruttore del freno di stazionamento elettrico, il freno di stazionamento non viene rilasciato. Perché?

R Premere l'interruttore del freno di stazionamento elettrico tenendo premuto il pedale del freno.

D Vedo una spia color ambra di uno pneumatico con un punto esclamativo. Di cosa si tratta?

R Il sistema avviso perdita di pressione richiede attenzione. Se di recente è stato gonfiato o cambiato uno pneumatico, è necessario tarare nuovamente il sistema.

➤ Sistema avviso perdita di pressione ➔ P.420

D Quando si preme il pedale dell'acceleratore, il freno di stazionamento non viene automaticamente rilasciato. Perché?

R

- Allacciare la cintura di sicurezza lato guida.
- Controllare se la trasmissione è in posizione **P** o **N**. In questo caso, selezionare qualsiasi altra posizione.

D Perché la posizione cambio passa automaticamente su **P** quando apro la portiera lato conducente per controllare le strisce dello spazio di parcheggio durante la fase di retromarcia?

R

- Allacciare la cintura di sicurezza lato guida.
- Chiudere la portiera lato conducente e cambiare manualmente la posizione cambio.
➤ Quando si apre la portiera lato conducente ➔ P 390

D Perché si avverte uno stridio quando si abbassa il pedale del freno?

R Può essere necessario sostituire le pastiglie dei freni. Fare controllare il veicolo da una concessionaria.

Guida sicura

In questa sezione, così come in tutto il manuale, sono riportati numerosi consigli sulla sicurezza.

Informazioni per una guida sicura

- Precauzioni importanti per la sicurezza ... 40
- Dotazioni di sicurezza del veicolo 43
- Lista di controllo per la sicurezza 44

Cinture di sicurezza

- Informazioni sulle cinture di sicurezza..... 45
- Allacciamento della cintura di
sicurezza 51
- Controllo delle cinture di sicurezza 55

Airbag

- Componenti del sistema airbag 57
- Tipi di airbag 59
- Airbag anteriori (SRS) 59

- Airbag laterali 65
- Airbag laterali a tendina..... 67
- Spie del sistema airbag 69
- Manutenzione dell'airbag 71

Sistema di sollevamento del cofano

- Informazioni sul sistema di
sollevamento del cofano 72
- Manutenzione del sistema di
sollevamento del cofano 74

Sicurezza dei bambini

- Protezione dei bambini 75
- Sicurezza di neonati e bambini piccoli 78
- Sicurezza dei bambini più grandi..... 100

Etichette di sicurezza

- Posizione delle etichette 103

Le seguenti pagine illustrano le dotazioni di sicurezza del veicolo e le corrette modalità d'uso. Le precauzioni di sicurezza riportate di seguito sono quelle che consideriamo tra le più importanti.

Precauzioni importanti per la sicurezza

■ Indossare sempre la cintura di sicurezza

La cintura di sicurezza offre la migliore protezione in tutti i tipi di collisione. Gli airbag sono progettati per fornire una protezione complementare alle cinture di sicurezza e non per sostituirle. Quindi, anche se il veicolo è dotato di airbag, sia il conducente che i passeggeri devono sempre indossare le cinture di sicurezza in modo corretto.

■ Usare seggiolini di sicurezza per tutti i bambini

I bambini fino ai 12 anni devono sedersi sul sedile posteriore, non su quello anteriore, con la cintura correttamente allacciata. Per i neonati e i bambini piccoli si deve usare un apposito seggiolino di sicurezza. I bambini di età superiore devono utilizzare un cuscino rialzo per bambini e una cintura di sicurezza a tre punti di ancoraggio finché non sono in grado di usare la cintura di sicurezza correttamente senza cuscino rialzo per bambini.

■ Essere consapevoli dei pericoli dell'airbag

Gli airbag sono sicuramente dei dispositivi utili per la salvaguardia della vita, ma possono causare lesioni gravi o addirittura letali se la distanza dagli occupanti del veicolo non è sufficiente o se non vengono indossate le cinture di sicurezza. I neonati, i bambini e gli adulti di bassa statura corrono i rischi maggiori. Accertarsi di seguire tutte le istruzioni e le avvertenze contenute in questo manuale.

■ Non assumere alcolici prima della guida

L'assunzione di alcolici è un fattore di rischio per la guida. Anche una sola bevanda alcolica può ridurre la capacità di reagire ai cambiamenti di situazione, inoltre i tempi di reazione diventano più lunghi con ogni bevanda assunta. Pertanto non bere alcolici prima della guida e scoraggiare gli amici dal farlo.

⚠ Precauzioni importanti per la sicurezza

In alcuni paesi l'uso del telefono cellulare durante la guida è vietato dalla legge, a meno che non si utilizzi un dispositivo vivavoce.

■ Prestare attenzione alle norme di sicurezza durante la guida

Se si è impegnati in una conversazione telefonica al cellulare o in altre attività che distraggono dalla guida e riducono l'attenzione nei confronti degli altri veicoli e dei pedoni, si rischia di causare incidenti. Si ricorda che le situazioni possono cambiare rapidamente e solo il conducente può stabilire quando non è rischioso distogliere l'attenzione dalla guida.

■ Controllare la velocità

La velocità eccessiva è la principale causa di lesioni e morte derivate da incidenti stradali. Generalmente il rischio di incidenti è tanto più alto quanto più elevata è la velocità, tuttavia si possono riportare lesioni gravi anche a bassa velocità. Non guidare mai più velocemente di quanto le condizioni specifiche non lo consentano, indipendentemente dal limite di velocità segnalato.

■ Mantenere il veicolo in condizioni sicure

Lo scoppio di uno pneumatico o un guasto meccanico possono essere estremamente pericolosi.

Per ridurre le possibilità che tali problemi si verifichino, controllare frequentemente la pressione e lo stato degli pneumatici ed eseguire i regolari interventi di manutenzione previsti dal programma.

■ Non lasciare bambini soli all'interno del veicolo

Se lasciati incustoditi all'interno del veicolo, bambini, animali domestici e persone che necessitano di assistenza possono subire lesioni in caso di attivazione di uno o più comandi del veicolo. Inoltre, potrebbero causare lo spostamento del veicolo, con conseguenti incidenti in cui essi e/o altre persone potrebbero subire lesioni anche mortali. Inoltre, a seconda della temperatura ambiente, la temperatura all'interno dell'abitacolo potrebbe raggiungere livelli estremi e causare lesioni gravi o letali. Anche se il sistema di climatizzazione è acceso, non lasciarli mai incustoditi all'interno del veicolo poiché questo sistema può spegnersi in qualsiasi momento.

■ **Una gestione attenta del sistema ad alta tensione**

Familiarizzare con le istruzioni e le avvertenze sulla procedura di carica fornite in questo manuale. Se si utilizza un caricabatterie per uso pubblico, attenersi anche alle istruzioni del produttore della stazione di carica.

Dotazioni di sicurezza del veicolo

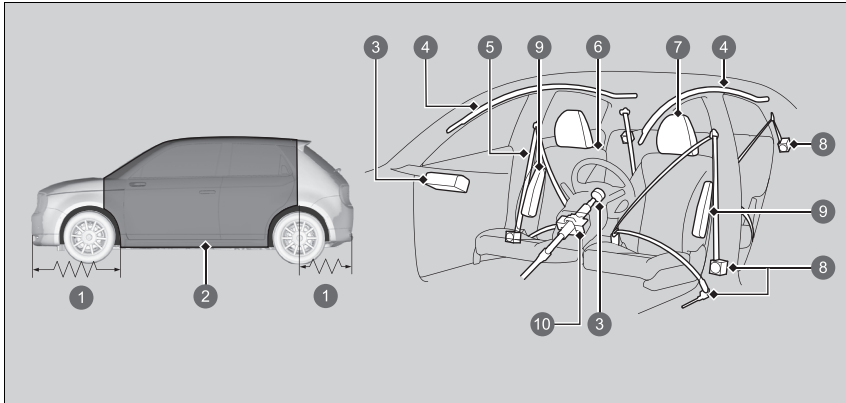

- ❶ Zone deformabili
- ❷ Gabbia di sicurezza
- ❸ Airbag anteriori
- ❹ Airbag laterali a tendina
- ❺ Cinture di sicurezza
- ❻ Sedili e schienali
- ❼ Poggiatesta
- ❽ Tensionatori cinture di sicurezza
- ❾ Airbag laterali
- ❿ Piantone dello sterzo collassabile

Le seguente lista di controllo spiega come contribuire attivamente alla propria sicurezza e a quella dei passeggeri.

❧ Dotazioni di sicurezza del veicolo

Il veicolo è equipaggiato con numerose dotazioni che contribuiscono alla protezione del conducente e dei passeggeri in caso di incidente.

Tra queste, alcune non richiedono alcun tipo di intervento da parte del conducente. In questa categoria rientrano un robusto telaio in acciaio che forma una gabbia di sicurezza intorno all'abitacolo, zone deformabili anteriori e posteriori, un piantone dello sterzo collassabile e tensionatori che tendono le cinture di sicurezza anteriori e posteriori in caso di incidente.

Tuttavia la protezione fornita da questi elementi sarà garantita soltanto se il conducente e i passeggeri sono seduti nella corretta posizione con la cintura di sicurezza sempre allacciata. In realtà alcune dotazioni di sicurezza possono causare lesioni se non vengono usate correttamente.

Lista di controllo per la sicurezza

Per la sicurezza del conducente e dei passeggeri, abituarsi ad effettuare i seguenti controlli prima della guida. Controllare se il cavo di ricarica è collegato al veicolo e, in tal caso, scollegarlo. Il veicolo non funziona con il cavo collegato.

- Regolare il sedile del conducente nella posizione più corretta per la guida. Accertarsi di regolare i sedili anteriori nella posizione il più arretrata possibile che permetta comunque al conducente di mantenere il completo controllo del veicolo. Se il sedile è troppo vicino all'airbag anteriore, si rischiano lesioni gravi o letali in caso di incidente.
✚ **Sedili** P. 227
- Regolare i poggiatesta nella posizione corretta. L'azione dei poggiatesta è più efficace quando il centro della nuca poggia al centro del poggiatesta. Gli individui di statura più alta devono regolare il poggiatesta nella posizione più alta possibile.
✚ **Regolazione dei poggiatesta anteriori** P. 232
- Indossare correttamente la cintura di sicurezza e tenerla sempre allacciata. Verificare che anche le cinture dei passeggeri siano correttamente allacciate.
✚ **Allacciamento della cintura di sicurezza** P. 51
- Proteggere i bambini utilizzando le cinture di sicurezza o i seggiolini di sicurezza adeguati all'età, all'altezza e al peso.
✚ **Sicurezza dei bambini** P. 75

✚ Lista di controllo per la sicurezza

Se il messaggio di apertura portiere e/o portellone viene visualizzato sull'interfaccia informazioni conducente, una portiera e/o il portellone non sono completamente chiusi. Chiudere tutte le portiere e il portellone e attendere che il messaggio scompaia.

✚ **Messaggi di allerta e informazione sull'interfaccia informazioni del conducente** P. 130

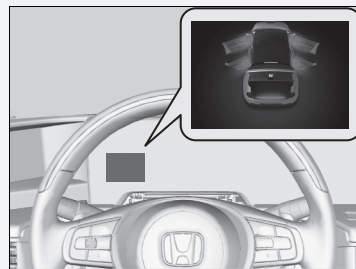

Informazioni sulle cinture di sicurezza

Le cinture di sicurezza da sole costituiscono il dispositivo di sicurezza più efficiente perché consentono di tenersi collegati al veicolo e quindi di sfruttare le varie dotazioni di sicurezza integrate. Inoltre, impediscono di essere proiettati contro l'abitacolo, contro gli altri passeggeri o fuori dal veicolo. Se indossate correttamente, le cinture di sicurezza mantengono il corpo nella posizione corretta in caso di incidente in modo da poter sfruttare al meglio la protezione supplementare fornita dagli airbag.

Inoltre, le cinture di sicurezza garantiscono la protezione in tutti i tipi di incidente, compresi:

- impatti frontali
- impatti laterali
- impatti posteriori
- ribaltamenti

Informazioni sulle cinture di sicurezza

ATTENZIONE

L'uso scorretto della cintura di sicurezza aumenta il rischio di gravi lesioni o morte in caso di incidente, anche se il veicolo è dotato di airbag.

Il conducente e i passeggeri devono indossare le cinture di sicurezza sempre e in modo corretto.

ATTENZIONE: Le cinture di sicurezza sono progettate per sostenere la struttura ossea del corpo e devono essere indossate in basso diagonalmente alla parte anteriore del bacino o sul bacino, il torace e le spalle, come applicabili; evitare di indossare la sezione addominale della cintura diagonalmente all'area addominale.

ATTENZIONE: Per garantire la protezione per cui sono state progettate, le cinture di sicurezza devono essere regolate quanto più saldamente possibile, in maniera che risultino comunque comode. Una cintura lenta riduce drasticamente la protezione.

ATTENZIONE: Le cinture non devono essere indossate con le cinghie attorcigliate.

ATTENZIONE: Ciascun gruppo cintura deve essere utilizzato esclusivamente da un occupante; è estremamente pericoloso allacciare la cintura intorno a un bambino che si trova in braccio all'occupante del sedile.

■ Cinture di sicurezza a tre punti di ancoraggio

Tutti e quattro i sedili sono dotati di cinture di sicurezza a tre punti di ancoraggio e riavvolgitori con sistema di blocco di emergenza. Durante la guida normale il riavvolgitore permette di muoversi liberamente pur mantenendo una certa tensione sulla cinghia. In caso di collisione o frenata improvvisa, il riavvolgitore si blocca per trattenere il corpo dell'occupante.

La cintura di sicurezza deve essere fissata correttamente quando si utilizza un seggiolino di sicurezza per bambini rivolto in avanti.

➤ **Sicurezza dei bambini** P. 75

☒ Informazioni sulle cinture di sicurezza

Se si estende la cintura di sicurezza troppo velocemente, si bloccherà. Se si verifica questa evenienza, ritrarre leggermente la cintura di sicurezza, quindi estenderla lentamente.

Le cinture di sicurezza non forniscono una protezione totale in ogni tipo di incidente. Tuttavia nella maggior parte dei casi, le cinture di sicurezza riducono significativamente il rischio di gravi lesioni.

Nella maggior parte dei paesi l'uso delle cinture di sicurezza è obbligatorio. Si raccomanda di informarsi sulle normative legali dei paesi in cui si guida.

■ Uso corretto delle cinture di sicurezza

Attenersi alle seguenti istruzioni per un corretto uso:

- Tutti gli occupanti devono sedere con la schiena dritta e ben appoggiata allo schienale e rimanere in questa posizione per tutta la durata del viaggio. Una postura scorretta riduce l'efficienza della cintura e può aumentare il rischio di gravi lesioni in caso di incidente.
- Non posizionare mai il nastro della spalla della cintura a tre punti di ancoraggio sotto il braccio o dietro la schiena. Ciò potrebbe causare lesioni gravissime in caso di incidente.
- Una cintura di sicurezza non può mai essere usata contemporaneamente da due persone. In caso contrario si rischiano lesioni gravissime in caso di incidente.
- Non fissare alcun accessorio sulle cinture di sicurezza. I dispositivi progettati per migliorare il comfort o riposizionare il nastro della spalla delle cintura di sicurezza possono ridurre la capacità protettiva e aumentare il rischio di gravi lesioni in caso di incidente.

■ Promemoria cintura di sicurezza

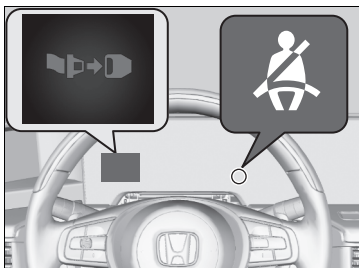

■ Sedili anteriori

Il sistema delle cinture di sicurezza comprende una spia sul quadro strumenti per segnalare al conducente, al passeggero anteriore o a entrambi di allacciare le cinture di sicurezza.

Se la modalità di alimentazione viene portata su ACCENSIONE e una cintura di sicurezza non è allacciata, la spia si accende.

Il cicalino suona periodicamente e la spia lampeggia se si inizia a guidare senza aver allacciato la cintura di sicurezza.

► Promemoria cintura di sicurezza

La spia si accende anche se il passeggero anteriore non allaccia la cintura di sicurezza entro sei secondi dal posizionamento della modalità di alimentazione su ACCENSIONE.

Quando nessuno occupa il sedile del passeggero anteriore, la spia non si accende e il cicalino non emette alcun segnale acustico.

Se la spia si accende o il cicalino emette un segnale acustico e nessuno è seduto nel sedile del passeggero anteriore.

Controllare se:

- Non vi è nulla di pesante poggiato sul sedile del passeggero anteriore.
- La cintura di sicurezza lato conducente è allacciata.

Se la spia non si accende quando il passeggero è seduto e non ha la cintura allacciata, potrebbe esserci un'interferenza con il sensore di rilevamento occupante. Controllare se:

- Sul sedile è presente un cuscino.
- Il passeggero anteriore non è seduto correttamente.

Se non è presente nessuna di queste condizioni, far controllare il veicolo dalla concessionaria.

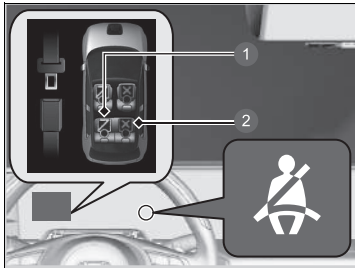

- ① Allacciata
- ② Slacciata

■ Sedili posteriori

Il veicolo monitora l'uso delle cinture sui sedili posteriori. L'interfaccia informazioni del conducente avverte se una delle cinture di sicurezza posteriori non viene utilizzata in presenza di un sedile occupato.

Sul display viene visualizzato un messaggio quando:

- Una portiera posteriore viene aperta e chiusa.
- Uno dei passeggeri posteriori ha allacciato o slacciato la cintura di sicurezza.

La spia lampeggia e il cicalino suona se uno dei passeggeri posteriori slaccia la cintura di sicurezza durante la guida.

► Promemoria cintura di sicurezza

Se si posiziona un bagaglio sui sedili posteriori e il sensore rileva il peso, la spia potrebbe lampeggiare e il cicalino potrebbe attivarsi.

Il sensore potrebbe non rilevare la presenza di un passeggero e non funzionare correttamente se il sedile è occupato da un bambino o da una persona di corporatura esile oppure se sui sedili posteriori è stato messo un cuscino.

Non abbattere lo schienale se sui sedili posteriori è posizionato un bagaglio. Il sensore potrebbe non funzionare correttamente o potrebbe subire danni.

Se non è presente nessuna di queste condizioni, far controllare il veicolo dalla concessionaria.

■ Pretensionatori automatici cinture di sicurezza

I sedili anteriori e i sedili posteriori sono dotati di pretensionatori automatici delle cinture di sicurezza per aumentare il livello di sicurezza.

I tensionatori tendono automaticamente le cinture di sicurezza anteriori e posteriori durante una collisione frontale di moderata o grave entità, talvolta anche se la collisione non è così grave da attivare gli airbag anteriori.

Sedile anteriore

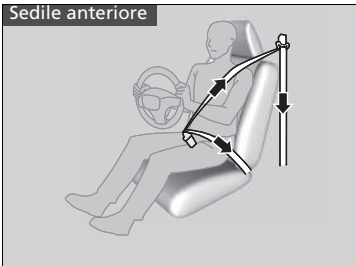

Sedile posteriore

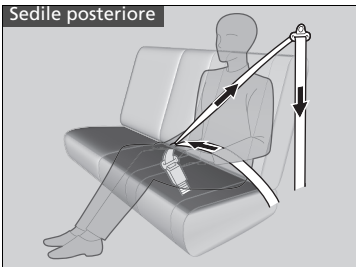

►► Pretensionatori automatici cinture di sicurezza

I pretensionatori automatici delle cinture di sicurezza possono attivarsi una sola volta.

Se un pretensionatore automatico viene attivato, la spia SRS si accende. Rivolgersi alla concessionaria per sostituire il pretensionatore automatico e ispezionare completamente il sistema delle cinture di sicurezza poiché potrebbe non offrire protezione in un altro incidente.

In caso di impatto laterale di moderata o grave entità, si attiva anche il tensionatore su quel lato del veicolo.

Allacciamento della cintura di sicurezza

Dopo avere regolato correttamente il sedile anteriore sedendo con la schiena dritta e ben appoggiata allo schienale (vedere le illustrazioni per una postura seduta corretta):

► Sedili P. 227



1. Estrarre lentamente la cintura di sicurezza.

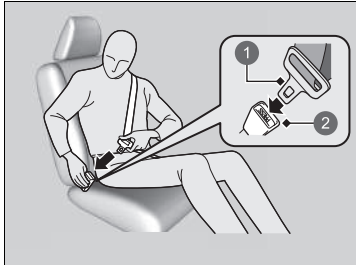

2. Inserire la piastrina di aggancio nella fibbia, quindi tirare la cinghia per verificare che la fibbia sia agganciata.

► Accertarsi che la cintura non sia attorcigliata o incastrata da nessuna parte.

1 Piastrina di aggancio

2 Fibbia

► Allacciamento della cintura di sicurezza

Se la cintura di sicurezza di un sedile non funziona oppure sembra non funzionare correttamente, il sedile non deve essere occupato. Una cintura che non funzioni correttamente potrebbe non proteggere l'occupante in caso di incidente. Far controllare la cintura dalla concessionaria quanto prima.

Se la cintura di sicurezza sembra bloccata in posizione di riavvolgimento completo, estrarre saldamente la cintura a tre punti di ancoraggio una volta, quindi farla riavvolgere. Successivamente, estrarla regolarmente dall'avvolgitore e allacciarla. Se non è possibile rilasciare la cintura di sicurezza dalla posizione di riavvolgimento completo, non permettere a nessuno di prendere posto sul sedile e portare il veicolo da una concessionaria per la riparazione.

► **Informazioni sulle cinture di sicurezza** P. 45

► **Controllo delle cinture di sicurezza** P. 55



3. Posizionare la fascia addominale della cintura il più in basso possibile sul bacino (vedere l'illustrazione), quindi tirare la fascia diagonale della cintura in modo che la fascia addominale aderisca comodamente. Questo permette alle robuste ossa del bacino di assorbire l'energia di un impatto e riduce il rischio di lesioni interne.
4. Se necessario, tirare di nuovo la cintura per eliminare l'eventuale gioco, quindi controllare che la cintura poggi diagonalmente sul torace e sulla spalla. In questo modo le forze generate da un impatto vengono distribuite sulle ossa più robuste del tronco.

► Allacciamento della cintura di sicurezza

⚠ ATTENZIONE

Un posizionamento scorretto delle cinture di sicurezza può causare gravi lesioni o morte in caso di incidente.

Accertarsi che tutte le cinture di sicurezza siano posizionate correttamente prima della guida.

Per rilasciare la cintura, premere il pulsante rosso **PRESS** quindi guidare la cintura manualmente fino a quando si è riavvolta completamente. Quando si esce dal veicolo, accertarsi che la cintura sia correttamente stivata e non rimanga incastrata nella portiera.

Non inserire mai oggetti estranei nella fibbia o nel meccanismo riavvolgitore.

■ Regolazione dell'ancoraggio superiore

I sedili anteriori sono dotati di ancoraggi superiori regolabili in base all'altezza degli occupanti.

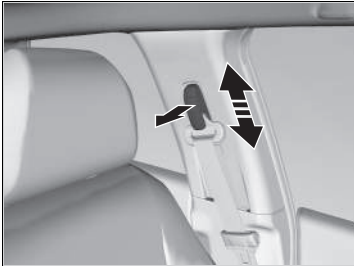

1. Spostare l'ancoraggio verso l'alto e verso il basso tirando l'ancoraggio superiore verso l'esterno.
2. Posizionare l'ancoraggio in modo che la cintura poggi diagonalmente sul torace e sulla spalla.

☒ Regolazione dell'ancoraggio superiore

Dopo avere effettuato una regolazione, accertarsi che la posizione dell'ancoraggio superiore sia fissata.

L'altezza dell'ancoraggio superiore può essere regolata su quattro livelli. Se la cintura viene a contatto con il collo, ridurre l'altezza un livello alla volta.

■ Consigli per le donne in stato di gravidanza

Considerare una soluzione alternativa:

Il modo migliore per proteggere sia la madre che il feto durante la guida è di indossare sempre la cintura di sicurezza. Durante il posizionamento della cintura di sicurezza, indossare la fascia diagonale della cintura sul torace, evitando l'addome, e mantenere la fascia addominale della cintura il più in basso possibile sul bacino. (Vedere l'illustrazione.)



☒ Consigli per le donne in stato di gravidanza

Durante le visite mediche periodiche, chiedere al medico se si può continuare a guidare.

Per ridurre il rischio di lesioni per la madre e per il feto causate dall'attivazione dell'airbag anteriore:

- Durante la guida, sedersi con la schiena dritta e regolare il sedile il più indietro possibile ma in modo tale da mantenere comunque il completo controllo del veicolo.
- Se si occupa il sedile del passeggero anteriore, regolare il sedile il più indietro possibile.

Controllo delle cinture di sicurezza

Controllare regolarmente le condizioni delle cinture di sicurezza nel seguente modo:

- Estrarre completamente ciascuna cintura e controllare se presenta sfilacciate, tagli, bruciature o segni di usura.
- Controllare che le piastrine di aggancio e le fibbie funzionino regolarmente e che le cinture si riavvolgano facilmente.
 - ▶ Se la cintura non si riavvolge facilmente, un intervento di pulizia potrebbe risolvere il problema. Utilizzare esclusivamente sapone delicato e acqua tiepida. Non utilizzare candeggina o solventi per pulizia. Assicurarsi che la cintura sia completamente asciutta prima di consentirne il riavvolgimento.

Una cintura che non sia in buone condizioni o che non funzioni correttamente non fornirà un buon livello di protezione e pertanto deve essere sostituita non appena possibile.

Se una cintura viene usurata in seguito a un incidente potrebbe non fornire lo stesso livello di protezione in un altro incidente. Pertanto fare controllare le cinture di sicurezza dalla concessionaria dopo una collisione.

☒ Controllo delle cinture di sicurezza

⚠ ATTENZIONE

Il mancato controllo o la mancata manutenzione delle cinture di sicurezza può causare gravi lesioni o morte se le cinture non funzionano correttamente in caso di necessità.

Controllare regolarmente le cinture di sicurezza e fare riparare eventuali guasti non appena possibile.

ATTENZIONE: Non apportare modifiche o aggiungere elementi che impediscano ai dispositivi di regolazione delle cinture di sicurezza di rimuovere eventuali giochi o la regolazione del gruppo cinture di sicurezza per rimuovere eventuali giochi.

ATTENZIONE: È fondamentale sostituire l'intero gruppo dopo un impatto grave, anche se non vi sono danni visibili.

ATTENZIONE: Prestare attenzione ad evitare la contaminazione dei nastri con lucidi, oli e sostanze chimiche, in particolare con l'acido della batteria. Per una pulizia sicura, utilizzare sapone delicato e acqua. La cintura deve essere sostituita se i nastri risultano lacerati, contaminati o danneggiati.

Punti di ancoraggio

Sedile anteriore

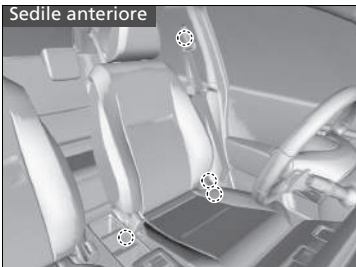

Durante la sostituzione delle cinture di sicurezza, utilizzare i punti di ancoraggio mostrati nelle immagini.

Il sedile anteriore è dotato di una cintura di sicurezza a tre punti di ancoraggio.

Sedile posteriore



Il sedile posteriore è dotato di due cinture di sicurezza a tre punti di ancoraggio.

Componenti del sistema airbag

Gli airbag anteriori, anteriori laterali e laterali a tendina si attivano a seconda della direzione e della gravità dell'impatto. Il sistema airbag include:

- Due airbag anteriori del sistema di sicurezza supplementare (SRS). L'airbag lato guida è alloggiato al centro del volante, mentre l'airbag lato passeggero è alloggiato nella plancia. Entrambi sono contrassegnati con **SRS AIRBAG**.
- Due airbag laterali, uno per il conducente e l'altro per il passeggero anteriore. Gli airbag sono alloggiati nel bordo esterno degli schienali. Entrambi sono contrassegnati con **SIDE AIRBAG**.
- Due airbag laterali a tendina, uno su ciascun lato del veicolo. Gli airbag sono alloggiati nel rivestimento del padiglione, sopra i finestrini. I montanti anteriori e il rivestimento interno del tetto sono contrassegnati con **SIDE CURTAIN AIRBAG**.
- Una centralina elettronica che, quando la modalità di alimentazione è su ACCENSIONE, monitora costantemente le informazioni sui vari sensori d'urto, sensori dei sedili e delle fibbie, sugli attivatori degli airbag, sui tensionatori delle cinture di sicurezza e altre informazioni sul veicolo. Durante una collisione l'unità può registrare tali informazioni.
- Pretensionatori automatici delle cinture di sicurezza per i sedili anteriori e posteriori.
- Sensori d'urto in grado di rilevare un impatto anteriore o laterale di moderata o grave entità.
- Una spia sul quadro strumenti che avverte il conducente di un possibile guasto al sistema airbag o ai tensionatori delle cinture di sicurezza.
- Una spia sulla console del tetto che avverte il conducente che l'airbag anteriore lato passeggero anteriore è disattivato.

■ Informazioni importanti sugli airbag

Gli airbag possono costituire un grave pericolo. Per eseguire la loro funzione, gli airbag devono gonfiarsi con una forza notevole. Pertanto, sebbene contribuiscano in molti casi a salvare la vita, gli airbag possono causare ustioni, ecchimosi e altre lesioni minori, ma talvolta anche letali se gli occupanti non sono seduti correttamente con la cintura allacciata.

Cosa fare: Indossare sempre la cintura di sicurezza in modo corretto, sedersi con la schiena dritta e il più lontano possibile dal volante ma comunque in modo da mantenere il completo controllo del veicolo. Il passeggero anteriore deve spostare il proprio sedile il più lontano possibile dal cruscotto.

È opportuno tenere presente che nessun sistema di sicurezza può garantire la protezione totale da lesioni o morte in caso di incidenti gravi, anche se si indossano correttamente le cinture di sicurezza e gli airbag si attivano.

Non collocare oggetti pesanti o appuntiti tra sé e l'airbag anteriore. Tenere sulle ginocchia oggetti pesanti o appuntiti oppure guidare con una pipa o un altro oggetto appuntito in bocca può causare lesioni in caso di gonfiaggio dell'airbag anteriore.

Non fissare o posizionare oggetti sui coperchi degli airbag anteriori. La presenza di oggetti sui coperchi contrassegnati con **SRS AIRBAG** potrebbe compromettere il corretto funzionamento degli airbag o essere spostati all'interno del veicolo e colpire gli altri passeggeri in caso di gonfiaggio degli airbag.

▣ Informazioni importanti sugli airbag

Non tentare di disattivare gli airbag. Gli airbag insieme alle cinture di sicurezza offrono il massimo livello di protezione.

Durante la guida, tenere le mani sul volante in modo che mani e braccia non si trovino sulla traiettoria dell'airbag anteriore. Non poggiare le braccia sul coperchio dell'airbag.

Tipi di airbag

Il veicolo è dotato di tre tipi di airbag:

- **Airbag anteriori:** airbag davanti ai sedili lato guida e passeggero anteriore.
- **Airbag laterali:** airbag posizionati negli schienali dei sedili lato guida e passeggero anteriore.
- **Airbag laterali a tendina:** airbag sopra i finestrini.

Ciascun tipo viene descritto nelle pagine seguenti.

Airbag anteriori (SRS)

Gli airbag anteriori SRS si gonfiano in caso di collisione di moderata o grave entità per aiutare a proteggere la testa e il torace del conducente e/o del passeggero anteriore.

SRS (sistema di sicurezza supplementare) indica che gli airbag sono progettati per integrare la funzione delle cinture di sicurezza e non le sostituiscono. Le cinture di sicurezza rappresentano il sistema di sicurezza principale per gli occupanti.

Ubicazione

L'airbag anteriore del guidatore è alloggiato al centro del volante, mentre l'airbag del passeggero anteriore è alloggiato nel cruscotto. Entrambi sono contrassegnati con **SRS AIRBAG**.

Tipi di airbag

Gli airbag possono gonfiarsi in qualsiasi momento quando la modalità di alimentazione si trova su ACCENSIONE.

Dopo il gonfiaggio di un airbag in caso di incidente, può essere prodotta una piccola quantità di fumo. Ciò è dovuto al processo di combustione del materiale del dispositivo di gonfiaggio e non è nocivo. Tuttavia, può causare disturbi temporanei negli individui affetti da problemi respiratori. In tal caso, uscire dal veicolo non appena è sicuro farlo.

■ Funzionamento

Gli airbag anteriori sono progettati per gonfiarsi in caso di collisioni frontali di moderata o grave entità. Quando il veicolo decelera improvvisamente, i sensori inviano le informazioni alla centralina di comando che impartisce il comando per gonfiare uno o entrambi gli airbag anteriori.

Una collisione frontale può essere uno scontro centrato o eccentrico tra due veicoli, oppure uno scontro del veicolo contro un oggetto stazionario, come un muro di cemento.

■ Funzionamento degli airbag anteriori

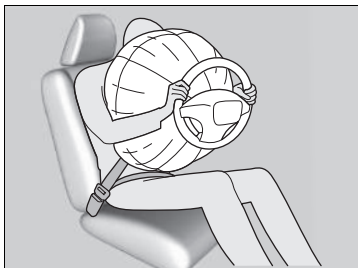

In caso di incidente la cintura di sicurezza trattiene il tronco, mentre l'airbag anteriore fornisce la protezione supplementare per la testa e il torace.

Gli airbag anteriori si sgonfiano immediatamente, in modo da non interferire con la visibilità del guidatore e la capacità di sterzare o azionare gli altri comandi.

Il tempo totale richiesto per il gonfiaggio e lo sgonfiaggio è talmente breve che la maggior parte degli occupanti non si accorge che gli airbag si sono attivati fino al momento dello sgonfiaggio.

■ Casi in cui gli airbag anteriori non dovrebbero attivarsi

Scontri frontali di minore entità: Gli airbag anteriori sono progettati per integrare la funzione delle cinture di sicurezza e salvare la vita, non per evitare piccole abrasioni o fratture derivanti da scontri frontali di lieve o grave entità.

Impatti laterali: Gli airbag anteriori possono offrire protezione quando una decelerazione improvvisa proietta il conducente o il passeggero anteriore verso la parte anteriore del veicolo. Gli airbag laterali e gli airbag laterali a tendina sono progettati specificatamente per ridurre la gravità delle lesioni che possono verificarsi in caso di impatti laterali di moderata o grave entità, tali da spingere il conducente o il passeggero verso il lato del veicolo.

Impatti posteriori: I poggiatesta e le cinture di sicurezza sono i dispositivi di sicurezza più efficaci in caso di impatto posteriore. Gli airbag anteriori non possono fornire una protezione efficiente in quanto non sono concepiti per attivarsi in questi tipi di collisioni.

Ribaltamenti: Le cinture di sicurezza e gli airbag laterali a tendina offrono il massimo livello di sicurezza in caso di ribaltamento. Gli airbag anteriori non sono progettati per attivarsi in caso di ribaltamento, quindi non offrono una protezione efficiente.

■ Attivazione degli airbag anteriori con danni minimi o nessun danno visibile

Poiché il sistema airbag rileva una decelerazione improvvisa, un impatto violento sul telaio del veicolo o sulla sospensione potrebbe causare l'attivazione di uno o più airbag. Ciò potrebbe verificarsi, ad esempio, quando si urta contro il bordo del marciapiede, il bordo di una fossa o un altro oggetto fisso basso che causa una decelerazione improvvisa nel telaio del veicolo.

Poiché l'impatto avviene al di sotto del veicolo, i danni potrebbero non essere evidenti.

■ Mancata attivazione degli airbag anteriori, anche in caso di danni esterni apparentemente gravi

Poiché le zone deformabili della carrozzeria assorbono l'energia prodotta durante un impatto, l'entità dei danni visibili non sempre indica un funzionamento corretto dell'airbag. Infatti alcune collisioni possono causare gravi danni senza che gli airbag si attivino, questo perché gli airbag non erano necessari oppure perché non avrebbero comunque fornito la protezione necessaria.

■ Sistema di disattivazione dell'airbag passeggero anteriore

Se è indispensabile montare un seggiolino di sicurezza per bambini rivolto all'indietro nel sedile del passeggero anteriore, disattivare manualmente il sistema airbag passeggero anteriore mediante la chiave incorporata.

■ Interruttore ON/OFF airbag passeggero anteriore

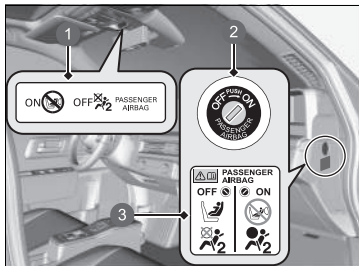

- 1 Spia **ON/OFF** airbag passeggero anteriore
- 2 Interruttore **ON/OFF**
- 3 Etichetta di avvertenza sistema

Quando l'interruttore **ON/OFF** airbag passeggero anteriore è posizionato su:

OFF: L'airbag passeggero anteriore è disattivato.

L'airbag passeggero anteriore non si gonfia durante uno scontro frontale che attiva il gonfiaggio dell'airbag anteriore lato guida.

La spia di disattivazione dell'airbag passeggero anteriore rimane accesa come promemoria.

ON: L'airbag passeggero anteriore è attivato. La spia di attivazione dell'airbag passeggero anteriore si accende e rimane accesa per circa 65 secondi.

►► Sistema di disattivazione dell'airbag passeggero anteriore

⚠ATTENZIONE

Il sistema airbag passeggero anteriore deve essere disattivato qualora non sia possibile evitare di collocare un seggiolino di sicurezza per bambini rivolto all'indietro nel sedile passeggero anteriore.

Se si gonfia, l'airbag passeggero anteriore può colpire il seggiolino di sicurezza per bambini rivolto all'indietro con una forza sufficiente da causare la morte del bambino o lesioni estremamente gravi.

⚠ATTENZIONE

Attivare il sistema airbag passeggero anteriore se non viene utilizzato il seggiolino di sicurezza per bambini rivolto all'indietro sul sedile passeggero anteriore.

La disattivazione del sistema airbag passeggero anteriore può causare lesioni gravi o morte in caso di incidente.

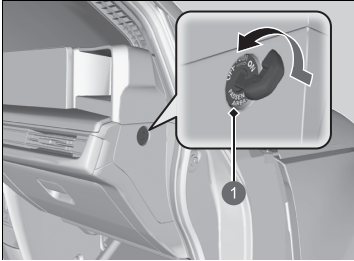
■ Per disattivare il sistema airbag passeggero anteriore

1 Interruttore **ON/OFF** airbag passeggero anteriore

1. Inserire il freno di stazionamento e impostare la modalità di alimentazione su VEICOLO SPENTO.
2. Aprire la portiera anteriore lato passeggero.
3. Inserire la chiave incorporata nell'interruttore **ON/OFF** dell'airbag passeggero anteriore.
 - ▶ L'interruttore si trova sul pannello laterale del quadro strumenti lato passeggero anteriore.
4. Portare la chiave incorporata su **OFF** quindi rimuoverla dall'interruttore.

■ Spia di disattivazione dell'airbag passeggero anteriore

Quando il sistema airbag passeggero anteriore viene attivato, la spia si spegne poco dopo aver impostato la modalità di alimentazione su ACCENSIONE.

Quando il sistema airbag passeggero anteriore viene disattivato, la spia rimane accesa, o si spegne temporaneamente per poi riaccendersi.

■ Etichetta sistema di disattivazione dell'airbag passeggero anteriore

L'etichetta si trova sul pannello laterale del quadro strumenti lato passeggero anteriore.

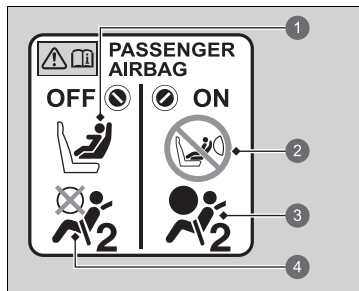

- 1 Neonato nel seggiolino di sicurezza per bambini rivolto all'indietro: Può essere posizionato sul sedile anteriore, se indispensabile
- 2 Non può essere posizionato sul sedile anteriore
- 3 L'airbag passeggero anteriore è: Attivo
- 4 Non attivo

►► Per disattivare il sistema airbag passeggero anteriore

AVVISO

- Utilizzare la chiave incorporata del veicolo per ruotare l'interruttore **ON/OFF** dell'airbag passeggero anteriore. Se si usa una chiave diversa, l'interruttore potrebbe venire danneggiato o il sistema airbag passeggero anteriore potrebbe non funzionare correttamente.
- Non chiudere la portiera o applicare un carico eccessivo sulla chiave incorporata mentre è inserita nell'interruttore **ON/OFF** dell'airbag passeggero anteriore. Ciò potrebbe causare danni all'interruttore o alla chiave.

Si consiglia vivamente di non montare il seggiolino di sicurezza per bambini rivolto all'indietro sul sedile del passeggero anteriore.

► Protezione dei neonati P. 78

È responsabilità del proprietario impostare il sistema airbag passeggero anteriore su **OFF** quando si colloca un seggiolino di sicurezza per bambini rivolto all'indietro sul sedile passeggero anteriore.

Quando sul sedile passeggero anteriore non è presente un seggiolino di sicurezza per bambini rivolto all'indietro, riattivare il sistema.

Airbag laterali

Gli airbag laterali contribuiscono a proteggere il tronco e la parte pelvica del conducente o del passeggero anteriore durante un impatto laterale di moderata o grave entità.

■ Ubicazione

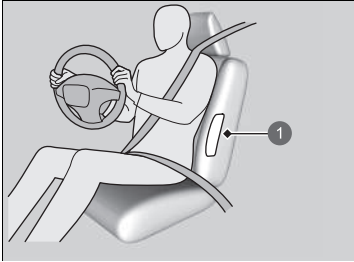

1 Ubicazione airbag laterale

Gli airbag laterali sono alloggiati nel bordo esterno degli schienali del conducente e del passeggero.

Entrambi sono contrassegnati con **SIDE AIRBAG**.

⚠ Airbag laterali

Non montare accessori sugli airbag laterali o accanto ad essi. Questi possono interferire con il corretto funzionamento degli airbag o ferire qualcuno se l'airbag si gonfia.

■ Funzionamento

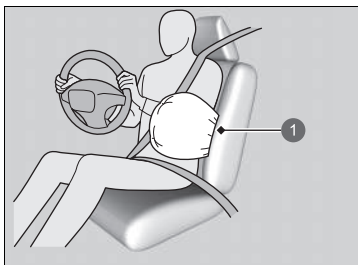

1 Airbag laterale attivato

■ Attivazione di un airbag laterale con danni minimi o nessun danno visibile

Poiché il sistema airbag rileva una decelerazione improvvisa, un impatto violento sul lato del telaio può provocare l'attivazione di un airbag laterale. In questi casi, i danni derivati dall'impatto potrebbero essere minimi o nulli, anche se i sensori d'urto laterale hanno rilevato un impatto di entità tale da attivare l'airbag.

■ Mancata attivazione di un airbag laterale, anche in caso di danni esterni apparentemente gravi

È possibile che un airbag laterale non si gonfi durante un impatto che provoca danni apparentemente gravi. Ciò può accadere quando il punto d'impatto si trova verso la parte più anteriore o posteriore del veicolo oppure quando le zone deformabili della carrozzeria assorbono la maggior parte dell'energia dello scontro. In entrambi i casi, l'airbag laterale non sarebbe necessario e comunque non fornirebbe la protezione necessaria.

✎ Airbag laterali

Non coprire o sostituire i rivestimenti degli schienali dei sedili anteriori senza aver prima consultato la concessionaria. La copertura o la sostituzione non adeguata dei rivestimenti degli schienali dei sedili anteriori può impedire il corretto gonfiaggio degli airbag laterali in caso di impatto laterale.

Non consentire al passeggero anteriore di appoggiarsi lateralmente con la testa nella traiettoria di gonfiaggio dell'airbag laterale. Durante il gonfiaggio, l'airbag laterale può colpire con forza e ferire gravemente il passeggero.

Airbag laterali a tendina

Gli airbag laterali a tendina contribuiscono a proteggere la testa del conducente e dei passeggeri durante un impatto laterale di moderata o grave entità.

Ubicazione

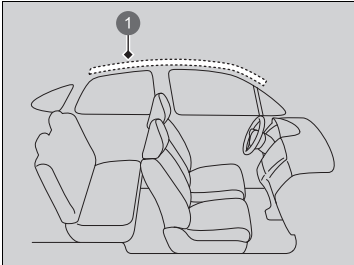

- 1 Ubicazione airbag laterale a tendina

Gli airbag laterali a tendina si trovano nella plafoniera sopra i finestrini su entrambi i lati del veicolo.

▣ Airbag laterali a tendina

Gli airbag laterali a tendina offrono la massima efficienza quando l'occupante è seduto con la schiena diritta e bene appoggiata al sedile e la cintura allacciata.

Non fissare oggetti ai finestrini o ai montanti del tetto che potrebbero interferire con il corretto funzionamento degli airbag laterali a tendina.

■ Funzionamento

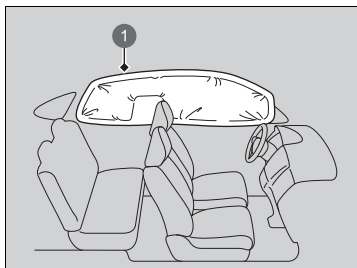

L'airbag laterale a tendina è progettato per attivarsi in caso di impatto laterale di moderata o grave entità.

① Airbag laterale a tendina attivato

■ Attivazione degli airbag laterali a tendina in caso di collisione frontale

Uno o entrambi gli airbag laterali a tendina possono gonfiarsi anche in caso di collisione frontale eccentrica di moderata o grave entità.

Spie del sistema airbag

In caso di guasto al sistema airbag, la spia SRS si accende e sull'interfaccia informazioni conducente viene visualizzato un messaggio.

■ Spia del sistema di sicurezza supplementare (SRS)

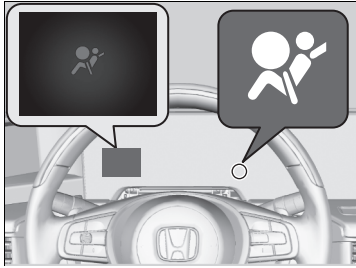

■ Quando la modalità di alimentazione è su ACCENSIONE

La spia si accende per alcuni secondi, quindi si spegne. Ciò indica che il sistema funziona correttamente.

Se la spia si accende in qualsiasi altro momento oppure non si accende affatto, rivolgersi alla concessionaria per fare controllare il sistema non appena possibile. In caso contrario gli airbag e i tensionatori delle cinture di sicurezza potrebbero non funzionare correttamente quando è necessario.

▣ Spia del sistema di sicurezza supplementare (SRS)

⚠ ATTENZIONE

Se la spia SRS viene ignorata, si rischiano gravi lesioni o la morte se i sistemi airbag o i tensionatori non dovessero funzionare correttamente.

Se la spia SRS si accende a indicare la presenza di un possibile guasto, fare controllare il veicolo dalla concessionaria non appena possibile.

⚠ ATTENZIONE

Se la spia SRS si accende, rimuovere immediatamente il seggiolino di sicurezza per bambini rivolto all'indietro dal sedile passeggero anteriore. Anche se l'airbag passeggero anteriore è stato disattivato, non ignorare la spia SRS.

Potrebbe essere presente un guasto nel sistema SRS che potrebbe causare l'attivazione dell'airbag passeggero anteriore, con conseguenti lesioni gravi o morte.

■ Spia di disattivazione dell'airbag passeggero anteriore



■ Quando la spia di disattivazione dell'airbag passeggero si accende

La spia rimane accesa se il sistema airbag passeggero anteriore è disattivato.

Quando sul sedile passeggero anteriore non è presente un seggiolino di sicurezza per bambini rivolto all'indietro, riattivare manualmente il sistema. La spia deve spegnersi.

Manutenzione dell'airbag

Non è necessario, ed è sconsigliato, eseguire autonomamente interventi di manutenzione o sostituzione di qualsiasi componente del sistema airbag. Tuttavia, è opportuno fare controllare il veicolo dalla concessionaria nei seguenti casi:

■ Dopo l'attivazione degli airbag

Se un airbag si è gonfiato, la centralina di comando e gli altri componenti associati al sistema devono essere sostituiti. Analogamente, è necessario sostituire un tensionatore automatico della cintura di sicurezza che si è attivato.

■ In caso di collisione di moderata o grave entità

Anche se gli airbag non si sono gonfiati, fare controllare i seguenti componenti dalla concessionaria: i tensionatori delle cinture di sicurezza per i sedili anteriori e posteriori nonché tutte le cinture di sicurezza indossate al momento della collisione.

⚠ Manutenzione dell'airbag

È vietato rimuovere i componenti dell'airbag dal veicolo.

In caso di guasto o blocco o in seguito al gonfiaggio dell'airbag e/o all'attivazione dei pretensionatori delle cinture di sicurezza, rivolgersi a un tecnico qualificato per la manutenzione.

Si sconsiglia di utilizzare componenti di sistemi airbag recuperati, inclusi l'airbag, i tensionatori, i sensori e la centralina di comando.

Informazioni sul sistema di sollevamento del cofano

Il sistema di sollevamento del cofano è stato progettato per contribuire a ridurre la possibilità di lesioni alla testa dei pedoni a seguito di un impatto frontale con il veicolo.

Il sistema si attiva quando

Il veicolo colpisce un pedone o altri oggetti a velocità moderata o elevata.

Funzionamento del sistema

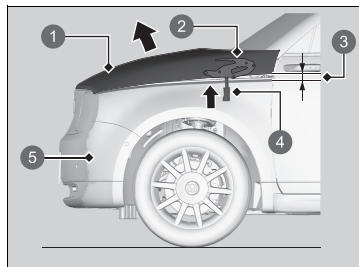

- 1 Cofano
- 2 Cerniera
- 3 Si solleva di 100 mm circa
- 4 Componente dell'unità di alimentazione
- 5 Sensori d'urto pedone

Quando i sensori d'urto pedone rilevano una certa entità di impatto, il sistema di sollevamento del cofano viene attivato e la parte posteriore del cofano si solleva.

Il cofano sollevato può contribuire a ridurre le lesioni alla testa dei pedoni.

Le unità di alimentazione si trovano nelle cerniere sul lato anteriore del veicolo.

Informazioni sul sistema di sollevamento del cofano

ATTENZIONE

Dopo l'attivazione del sistema di sollevamento del cofano, i componenti dell'unità di alimentazione si riscaldano eccessivamente e possono quindi causare ustioni. Non toccare i componenti dell'unità di alimentazione fino a quando non si sono raffreddati.

AVVISO

Non tentare di aprire il cofano dopo l'attivazione del sistema di sollevamento del cofano. Dopo l'attivazione del sistema, assicurarsi che il cofano sollevato non interferisca con la visibilità, quindi guidare lentamente e con cautela.

Se il cofano non è completamente chiuso, potrebbe non funzionare correttamente. Assicurarsi che il cofano sia completamente chiuso prima di mettersi alla guida.

Il sistema potrebbe attivarsi anche nelle condizioni seguenti.

- Un impatto grave sulla parte inferiore del veicolo.
- La guida ad alta velocità su dossi artificiali o su una buca di grandi dimensioni.
- In caso di impatto tra eventuali oggetti e i sensori d'urto pedone.

Il sistema potrebbe non attivarsi se il veicolo:

- Subisce un urto nella parte posteriore o laterale.
- Si capovolge o si ribalta.
- Un pedone viene colpito da un angolo.

Altri fattori possono impedire l'attivazione del sistema di sollevamento del cofano; ad esempio il punto in cui si è verificato l'urto, l'angolo o la velocità del veicolo.

▣ Informazioni sul sistema di sollevamento del cofano

Per un corretto funzionamento del sistema di sollevamento del cofano:

- Utilizzare sempre pneumatici di dimensioni uguali agli originali. Il sistema potrebbe non essere in grado di leggere la velocità del veicolo in modo corretto con pneumatici di dimensioni diverse.
- Non esercitare mai forza sull'unità di alimentazione del sistema. La chiusura brusca del cofano potrebbe danneggiarla.
- Non urtare i sensori d'urto pedone integrati nel paraurti anteriore.

L'etichetta del sistema di sollevamento si trova sotto il cofano:

▣ **Posizione delle etichette** P. 103

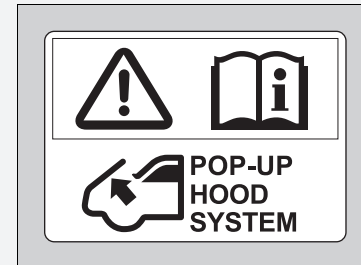

■ Messaggio di allerta del sistema di sollevamento del cofano

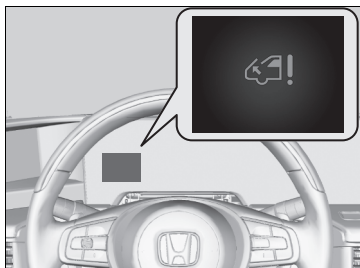

■ Quando la modalità di alimentazione è su ACCENSIONE

In presenza di un possibile guasto del sistema di sollevamento del cofano, sull'interfaccia informazioni del conducente viene visualizzato un messaggio di allerta sistema.

Manutenzione del sistema di sollevamento del cofano

Non è necessario, ed è sconsigliato, eseguire autonomamente interventi di manutenzione o sostituzione di qualsiasi componente del sistema di sollevamento del cofano.

Tuttavia, se il sistema di sollevamento del cofano si è attivato, sarà necessario rivolgersi a una concessionaria per la sostituzione della centralina di comando e di altri componenti correlati.

⚠ Messaggio di allerta del sistema di sollevamento del cofano

⚠ ATTENZIONE

Se il messaggio di sollevamento del cofano viene ignorato, si rischia un guasto del sistema di sollevamento del cofano. Ciò può causare lesioni gravi o letali se il veicolo colpisce un pedone.

Se il messaggio del sistema di sollevamento del cofano si accende, far controllare il veicolo da una concessionaria non appena possibile.

⚠ Manutenzione del sistema di sollevamento del cofano

Se il paraurti anteriore è danneggiato, far controllare il veicolo da una concessionaria anche se il sistema di sollevamento del cofano non si è attivato.

Protezione dei bambini

Ogni anno molti bambini rimangono feriti o perdono la vita a causa di incidenti stradali, perché non utilizzano un seggiolino di sicurezza, o non lo utilizzano correttamente. Gli incidenti stradali infatti sono la causa principale di morte per i bambini fino ai 12 anni di età.

Per ridurre il numero di bambini che perdono la vita o rimangono feriti, i neonati e i bambini devono essere fissati correttamente quando si trovano nel veicolo.

Protezione dei bambini

Aletta parasole passeggero anteriore

⚠ ATTENZIONE



NON utilizzare mai un seggiolino di sicurezza per bambini rivolto all'indietro su un sedile protetto da un AIRBAG ATTIVO sul lato anteriore, poiché potrebbe provocare LESIONI GRAVI o LETALI al bambino.

⚠ ATTENZIONE

Il mancato uso o l'uso improprio del seggiolino di sicurezza per bambini può causare gravi lesioni o la morte dei bambini coinvolti in un incidente.

Se il bambino è troppo piccolo per indossare una cintura di sicurezza, utilizzare un seggiolino di sicurezza idoneo. Per i bambini più grandi, utilizzare la cintura di sicurezza e, se necessario, un cuscino di rialzo per bambini.

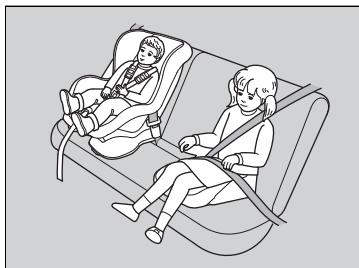

I bambini devono essere seduti correttamente sui sedili posteriori. Questo perché:

- L'attivazione di un airbag anteriore o laterale può causare lesioni o la morte di un bambino seduto sul sedile anteriore.
- Un bambino seduto sul sedile anteriore può interferire con la capacità del conducente di controllare il veicolo in modo sicuro.
- Le statistiche dimostrano che la sicurezza dei bambini di ogni età, peso e altezza aumenta se sono seduti sul sedile posteriore con la cintura allacciata.

►► Protezione dei bambini

In molti paesi la legislazione prevede che tutti i bambini fino ai 12 anni, e la cui altezza non supera i 150 cm, siano fissati correttamente nel sedile posteriore.

In molti paesi è obbligatorio utilizzare un seggiolino di sicurezza per bambini adeguato e omologato per il trasporto dei bambini sul sedile del passeggero. Verificare le normative locali interessate.

I seggiolini di sicurezza per bambini devono essere conformi alle normative UN n. 44 o n. 129 o alle normative dei paesi in cui si guida.

► **Scelta del seggiolino di sicurezza per bambini** P. 81

- Non tenere mai un bambino sulle ginocchia perché non è possibile proteggerlo in caso di collisione.
- Il passeggero non deve mai passare la propria cintura sul bambino. In caso di incidente, la cintura potrebbe esercitare troppa pressione sul bambino e provocare lesioni gravi o addirittura letali.
- Non utilizzare la stessa cintura per due bambini. Entrambi i bambini possono subire gravi lesioni in caso di incidente.
- I bambini troppo piccoli per indossare la cintura di sicurezza devono essere bloccati adeguatamente in un seggiolino di sicurezza per bambini montato correttamente sul veicolo utilizzando la cintura di sicurezza o il sistema di ancoraggio per bambini.
- Non permettere ai bambini di utilizzare i comandi per aprire le portiere, i finestrini o per regolare i sedili.
- Non lasciare i bambini all'interno del veicolo senza la supervisione di un adulto, soprattutto quando fa caldo perché la temperatura dell'abitacolo può aumentare a tal punto da causare la morte. Inoltre i bambini lasciati soli possono attivare i comandi del veicolo e metterlo accidentalmente in moto.

► Protezione dei bambini

ATTENZIONE: Utilizzare il pulsante di blocco alzacristalli elettrici per impedire ai bambini di aprire i finestrini. In questo modo si impedisce ai bambini di giocare con i finestrini, cosa che potrebbe esporli a pericoli o distrarre il conducente.

► **Apertura/chiusura degli alzacristalli elettrici** P. 194

ATTENZIONE: Quando si lascia il veicolo incustodito o con altri occupanti, accertarsi sempre di estrarre e portare con sé la chiave di accensione.

Sull'aletta parasole del passeggero è presente un'etichetta di avvertenza che ricorda i pericoli derivanti dall'airbag anteriore lato passeggero per la sicurezza dei bambini. Leggere e seguire le istruzioni riportate sull'etichetta.

► **Etichette di sicurezza** P. 103

Sicurezza di neonati e bambini piccoli

■ Protezione dei neonati

Per il trasporto dei neonati è necessario utilizzare un seggiolino di sicurezza per bambini reclinabile rivolto all'indietro, fino a quando non raggiungono il limite di peso o di altezza stabilito dal produttore e non raggiungono un anno di età.

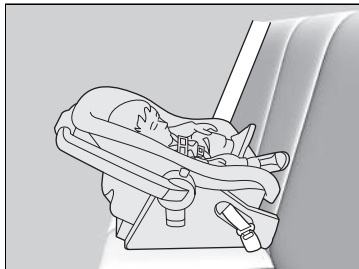

■ Posizionamento di un seggiolino di sicurezza per bambini rivolto all'indietro

I seggiolini di sicurezza per bambini devono essere posizionati e fissati sul sedile posteriore.

- Si consiglia vivamente di montare il seggiolino di sicurezza per bambini direttamente dietro il sedile del passeggero anteriore, spostare il sedile il più possibile in avanti, secondo necessità, e lasciarlo vuoto.
- Accertarsi che non vi siano punti di contatto tra il seggiolino di sicurezza per bambini e il sedile di fronte ad esso.
In caso contrario, si può utilizzare un seggiolino di sicurezza per bambini rivolto all'indietro di dimensioni minori.

► Protezione dei neonati

⚠ ATTENZIONE

Il posizionamento del seggiolino di sicurezza per bambini rivolto all'indietro sul sedile anteriore può causare gravi lesioni o la morte del bambino in caso di gonfiaggio dell'airbag passeggero anteriore.

Posizionare sempre il seggiolino di sicurezza per bambini rivolto all'indietro sul sedile posteriore, non su quello anteriore.

Come indicato nella normativa UN n. 94:

⚠ ATTENZIONE



NON utilizzare mai un seggiolino di sicurezza per bambini rivolto all'indietro su un sedile protetto da un AIRBAG ATTIVO sul lato anteriore, poiché potrebbe provocare LESIONI GRAVI o LETALI al bambino.

Se installato correttamente, il seggiolino di sicurezza per bambini rivolto all'indietro può impedire al conducente o al passeggero anteriore di spostare il sedile completamente indietro o di bloccare lo schienale nella posizione desiderata.

►► Protezione dei neonati

Molti esperti raccomandano di utilizzare il seggiolino di sicurezza rivolto all'indietro per bambini fino a due anni, se l'altezza e il peso del bambino lo consentono.

Non posizionare mai i seggiolini di sicurezza per bambini rivolti all'indietro nel senso di marcia.

Fare sempre riferimento alle istruzioni del produttore del seggiolino prima dell'installazione.

Se l'airbag anteriore lato passeggero si gonfia, può colpire con estrema forza il seggiolino di sicurezza per bambini rivolto all'indietro, spostandolo o smontandolo e ferendo gravemente il bambino.

Se non si può evitare di montare un seggiolino di sicurezza per bambini rivolto all'indietro nel sedile passeggero anteriore, disattivare manualmente il sistema airbag passeggero anteriore.

►► **Sistema di disattivazione dell'airbag passeggero anteriore** P. 62

■ Protezione dei bambini più piccoli

Dall'età di un anno, se il peso e l'altezza non rientrano nella fascia del seggiolino di sicurezza per bambini rivolto all'indietro, il bambino potrà viaggiare in un seggiolino di sicurezza rivolto in avanti fissato saldamente, fino a quando il peso e l'altezza rientrano nella fascia prevista per questo tipo di seggiolino.

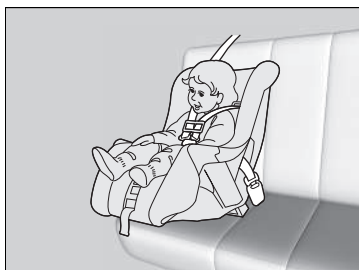

■ Posizionamento del seggiolino di sicurezza per bambini rivolto in avanti

Si consiglia vivamente di posizionare un seggiolino di sicurezza per bambini rivolto in avanti sul sedile posteriore.

Il posizionamento del seggiolino di sicurezza per bambini rivolto in avanti sul sedile anteriore può essere pericoloso. Il sedile posteriore è il posto più sicuro per un bambino.

►► Protezione dei bambini più piccoli

⚠ATTENZIONE

Il posizionamento del seggiolino di sicurezza per bambini rivolto in avanti sul sedile anteriore può causare gravi lesioni o la morte del bambino in caso di gonfiaggio dell'airbag anteriore.

Se non si può evitare di posizionare il seggiolino di sicurezza per bambini rivolto in avanti sul sedile anteriore, spostare il sedile il più indietro possibile e allacciare la cintura del bambino.

Informarsi sulle leggi e sulle normative relative all'uso di seggiolini di sicurezza per bambini in vigore nel paese in cui si guida e seguire le istruzioni del produttore.

■ Scelta del seggiolino di sicurezza per bambini

Alcuni seggiolini di sicurezza per bambini sono compatibili con gli ancoraggi inferiori. Alcuni sono dotati di un dispositivo di accoppiamento rigido, mentre altri dispongono di un dispositivo di accoppiamento flessibile. Entrambi sono semplici da utilizzare. È possibile montare alcuni seggiolini di sicurezza per bambini di design precedente utilizzando la cintura di sicurezza. Indipendentemente dal tipo scelto, attenersi alle istruzioni d'uso e di manutenzione del produttore del seggiolino incluse le date di scadenza consigliate e alle istruzioni riportate nel presente manuale. Il montaggio corretto è fondamentale per ottimizzare la sicurezza del bambino.

Il tipo flessibile potrebbe non essere disponibile in tutti i paesi.

Nei sedili e nei veicoli non dotati di ancoraggi inferiori, per maggiore sicurezza montare il seggiolino di sicurezza per bambini utilizzando la cintura di sicurezza e un dispositivo di fissaggio superiore. Ciò è necessario poiché, quando non viene utilizzato il sistema di ancoraggio inferiore, tutti i seggiolini di sicurezza per bambini devono essere fissati con la cintura di sicurezza. Inoltre, il produttore del seggiolino di sicurezza per bambini potrebbe consigliare di utilizzare la cintura di sicurezza per fissare un seggiolino ISOFIX una volta che il bambino raggiunge un determinato peso. Leggere il manuale utente del seggiolino di sicurezza per bambini per le corrette istruzioni di montaggio.

■ Fattori importanti da considerare quando si seleziona un seggiolino di sicurezza per bambini

Assicurarsi che il seggiolino di sicurezza per bambini sia conforme ai seguenti tre requisiti:

- Il seggiolino deve essere del tipo e delle dimensioni corrette per il bambino.
- Il seggiolino deve essere del tipo corretto per il sedile su cui verrà posizionato.
- Il seggiolino di sicurezza per bambini deve essere conforme agli standard sulla sicurezza. Si consiglia di utilizzare seggiolini di sicurezza per bambini conformi alle specifiche riportate nella normativa UN n. 44 o n. 129, o alle normative dei paesi in cui si guida. Ricercare il marchio di omologazione sul seggiolino e la dichiarazione di conformità del produttore sulla confezione.

► Scelta del seggiolino di sicurezza per bambini

Il montaggio di un seggiolino di sicurezza per bambini compatibile con ancoraggi inferiori è semplice.

I seggiolini di sicurezza per bambini compatibili con ancoraggi inferiori sono stati sviluppati per semplificare il processo di montaggio e ridurre la possibilità di lesioni causati da un fissaggio non corretto.

■ Standard dei seggiolini di sicurezza per bambini

Se un seggiolino di sicurezza per bambini (di tipo i-Size/SOFIX o uno fissato con la cintura di sicurezza) è conforme alle disposizioni contenute nella normativa UN, sarà presente un'etichetta di omologazione, come mostrato nella tabella accanto. Prima di acquistare o utilizzare un seggiolino di sicurezza per bambini, controllare l'etichetta di omologazione e accertarsi che sia compatibile con il veicolo e il bambino e che sia conforme alla normativa UN attinente.

» Scelta del seggiolino di sicurezza per bambini

Esempio di etichetta di approvazione normativa UN n. 44

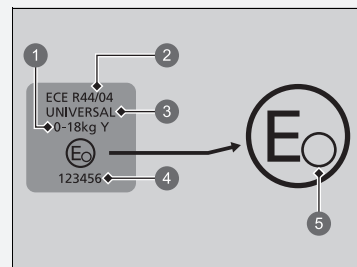

- 1 "Gruppo di peso"
- 2 Numero normativa
- 3 Categoria
- 4 Numero di omologazione
- 5 Codice paese

►► Scelta del seggiolino di sicurezza per bambini

Esempio di etichetta di approvazione normativa UN n. 129

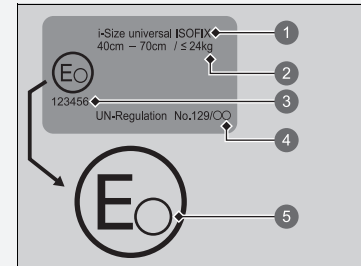

- 1 Categoria
- 2 Indicazione di peso e dimensioni
- 3 Numero di omologazione
- 4 Numero normativa
- 5 Codice paese

■ Posizioni per l'installazione dei seggiolini di sicurezza per bambini

Airbag passeggero attivato per versione con guida a sinistra



Airbag passeggero disattivato per versione con guida a sinistra



	Adatto per i sistemi di ritenuta universali installati con le cinture di sicurezza del veicolo.
	Adatto per i sistemi di ritenuta universali rivolti in avanti e installati con le cinture di sicurezza del veicolo.
	Adatto per i seggiolini di sicurezza per bambini i-Size e ISOFIX.
	Adatto esclusivamente per i sistemi di ritenuta solo rivolto in avanti.
	Non utilizzare mai un seggiolino di sicurezza per bambini rivolto all'indietro.
	Posizione del sedile dotato di ancoraggi superiori.

- *1: Far scorrere il sedile in posizione più arretrata.
Se il seggiolino di sicurezza per bambini interferisce con il poggiatesta e non può essere installato in modo stabile, sollevare il poggiatesta nella posizione più alta possibile. Se questa interferenza è inevitabile anche dopo il sollevamento, rimuovere il poggiatesta. Si noti che il poggiatesta rimosso deve essere conservato nel vano bagagli perché potrebbe essere catapultato nell'abitacolo in caso di brusca frenata o incidente.
Inoltre, se si rimuove il seggiolino di sicurezza per bambini, fissare il poggiatesta sul sedile originale e assicurarsi che sia bloccato.
- *2: Quando l'airbag passeggero anteriore è attivo, è possibile installare esclusivamente un seggiolino di sicurezza per bambini rivolto verso il senso di marcia.
- *3: Se il seggiolino di sicurezza per bambini interferisce con il poggiatesta e non può essere installato in modo stabile, sollevare il poggiatesta nella posizione più alta possibile.
- *4: Per l'installazione di un seggiolino con fissaggio universale tramite cintura di sicurezza, regolare lo schienale nella posizione di blocco più avanzata.
 - Se il seggiolino di sicurezza per bambini sul sedile posteriore interferisce con il sedile anteriore, regolare la posizione di quest'ultimo in modo che non interferisca.
- *5: Per l'installazione di un seggiolino di sicurezza per bambini ISOFIX di dimensione R2 o inferiore, se il seggiolino interferisce con il sedile del conducente, regolare quest'ultimo nella posizione più alta.
- *6: Per l'installazione di un seggiolino di sicurezza per bambini ISOFIX di dimensione R3, se il seggiolino interferisce con il sedile del conducente, regolare quest'ultimo nella posizione più alta e lo schienale nella posizione di blocco più avanzata, quindi far scorrere il sedile fino all'11a tacca a partire dalla posizione più avanzata o più avanti.
In caso di interferenza con il sedile del passeggero, regolare lo schienale del passeggero in posizione di bloccaggio anteriore e far scorrere il sedile fino alla 10a tacca a partire dalla posizione più avanzata o più avanti.
 - I seggiolini di sicurezza per bambini con montante di supporto possono essere installati nei sedili in cui non è possibile installare i seggiolini i-Size.
 - Se non è possibile fissare stabilmente il seggiolino di sicurezza per bambini con rialzo, regolare l'angolo di inclinazione dello schienale in modo che sia parallelo al lato posteriore del seggiolino, continuando a mantenerlo in avanti rispetto all'ancoraggio superiore della cintura di sicurezza.

Airbag passeggero attivato per versione con guida a destra

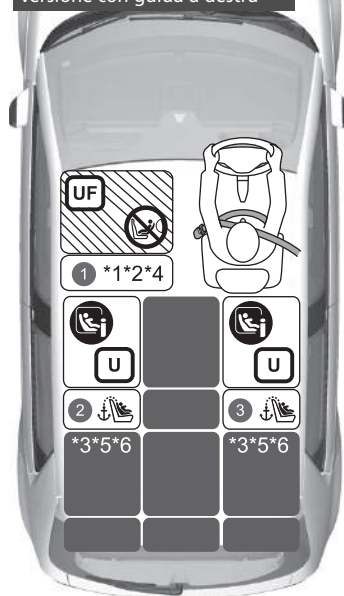

Airbag passeggero disattivato per versione con guida a destra

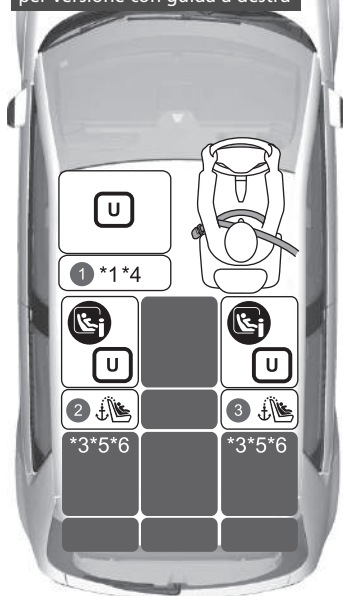

	Adatto per i sistemi di ritenuta universali installati con le cinture di sicurezza del veicolo.
	Adatto per i sistemi di ritenuta universali rivolti in avanti e installati con le cinture di sicurezza del veicolo.
	Adatto per i seggiolini di sicurezza per bambini i-Size e ISOFIX.
	Adatto esclusivamente per i sistemi di ritenuta solo rivolto in avanti.
	Non utilizzare mai un seggiolino di sicurezza per bambini rivolto all'indietro.
	Posizione del sedile dotato di ancoraggi superiori.

- *1: Far scorrere il sedile in posizione più arretrata.
Se il seggiolino di sicurezza per bambini interferisce con il poggiatesta e non può essere installato in modo stabile, sollevare il poggiatesta nella posizione più alta possibile. Se questa interferenza è inevitabile anche dopo il sollevamento, rimuovere il poggiatesta. Si noti che il poggiatesta rimosso deve essere conservato nel vano bagagli perché potrebbe essere catapultato nell'abitacolo in caso di brusca frenata o incidente.
Inoltre, se si rimuove il seggiolino di sicurezza per bambini, fissare il poggiatesta sul sedile originale e assicurarsi che sia bloccato.
- *2: Quando l'airbag passeggero anteriore è attivo, è possibile installare esclusivamente un seggiolino di sicurezza per bambini rivolto verso il senso di marcia.
- *3: Se il seggiolino di sicurezza per bambini interferisce con il poggiatesta e non può essere installato in modo stabile, sollevare il poggiatesta nella posizione più alta possibile.
- *4: Per l'installazione di un seggiolino con fissaggio universale tramite cintura di sicurezza, regolare lo schienale nella posizione di blocco più avanzata.
 - Se il seggiolino di sicurezza per bambini sul sedile posteriore interferisce con il sedile anteriore, regolare la posizione di quest'ultimo in modo che non interferisca.
- *5: Per l'installazione di un seggiolino di sicurezza per bambini ISOFIX di dimensione R2 o inferiore, se il seggiolino interferisce con il sedile del conducente, regolare quest'ultimo nella posizione più alta.
- *6: Per l'installazione di un seggiolino di sicurezza per bambini ISOFIX di dimensione R3, se il seggiolino interferisce con il sedile del conducente, regolare quest'ultimo nella posizione più alta e lo schienale nella posizione di blocco più avanzata, quindi far scorrere il sedile fino all'11a tacca a partire dalla posizione più avanzata o più avanti.
In caso di interferenza con il sedile del passeggero, regolare lo schienale del passeggero in posizione di bloccaggio anteriore e far scorrere il sedile fino alla 10a tacca a partire dalla posizione più avanzata o più avanti.
 - I seggiolini di sicurezza per bambini con montante di supporto possono essere installati nei sedili in cui non è possibile installare i seggiolini i-Size.
 - Se non è possibile fissare stabilmente il seggiolino di sicurezza per bambini con rialzo, regolare l'angolo di inclinazione dello schienale in modo che sia parallelo al lato posteriore del seggiolino, continuando a mantenerlo in avanti rispetto all'ancoraggio superiore della cintura di sicurezza.

Tutti i modelli

Informazioni dettagliate per l'installazione dei CRS

Numero sedile	Gruppi di dimensioni Peso Statura		Sedile			
			①		②	③
			Passaggero anteriore *1		2a fila *3	
			Posizione interruttore ON/OFF dell'airbag passaggero anteriore		Sinistro	Destro
ON *2	OFF					
Posizione sedile adatta per il fissaggio tramite cintura di sicurezza (si/no)	Gruppo 0	Fino a 10 kg	No	Si *4	Si	Si
	Gruppo 0+	Fino a 13 kg				
	Gruppo I	9-18 kg				
	Gruppo II	15-25 kg				
	Gruppo III	22-36 kg				
Posizione sedile per i-Size (si/no)	≤150cm		No	No	Si	Si
Posizione di seduta adatta per CRS originali consigliati *7	Fare riferimento all'elenco dei CRS originali		Si	Si	Si	Si
Posizione sedile adatta per il fissaggio laterale (L1/L2)	—		No	No	No	No
Fissaggio rivolto all'indietro più grande idoneo (R1/R2X/R2/R3)	Gruppo 0	Fino a 10 kg	No	No	R2X, R2 *5 R3 *6	R2X, R2 *5 R3 *6
	Gruppo 0+	Fino a 13 kg				
	Gruppo I	9-18 kg				
Fissaggio rivolto in avanti più grande idoneo (F2X/F2/F3)	Gruppo I	9-18 kg	No	No	F3	F3
Fissaggio cuscino di rialzo più grande idoneo (B2/B3)	≤150cm		B3	B3	B3	B3

►► Posizioni per l'installazione dei seggiolini di sicurezza per bambini

Al momento dell'acquisto, controllare la classe di dimensioni ISOFIX o il fissaggio per assicurarsi che il seggiolino di sicurezza per bambini sia compatibile con il veicolo.

Fissaggio (CRF)	Descrizione
ISO/L1	Seggiolino per neonati rivolto lateralmente verso sinistra (culla portatile)
ISO/L2	Seggiolino per neonati rivolto lateralmente verso destra (culla portatile)
ISO/R1	Seggiolino per neonati rivolto all'indietro
ISO/R2X	Seggiolino di sicurezza per bambini rivolto all'indietro di dimensioni ridotte
ISO/R2	Seggiolino di sicurezza per bambini rivolto all'indietro di dimensioni ridotte
ISO/R3	Seggiolino di sicurezza per bambini rivolto all'indietro di dimensioni normali
ISO/F2X	Seggiolino di sicurezza per bambini rivolto in avanti di altezza ridotta
ISO/F2	Seggiolino di sicurezza per bambini rivolto in avanti di altezza ridotta
ISO/F3	Seggiolino di sicurezza per bambini rivolto in avanti di altezza normale
ISO/B2	Cuscino di rialzo rivolto in avanti con larghezza ridotta
ISO/B3	Cuscino di rialzo rivolto in avanti con larghezza normale

- *1: Far scorrere il sedile nella posizione più arretrata. Se il seggiolino di sicurezza per bambini interferisce con il poggiatesta e non può essere installato in modo stabile, sollevare il poggiatesta nella posizione più alta possibile. Se questa interferenza è inevitabile anche dopo il sollevamento, rimuovere il poggiatesta.
Si noti che il poggiatesta rimosso deve essere conservato nel vano bagagli perché potrebbe essere catapultato nell'abitacolo in caso di brusca frenata o incidente.
Inoltre, se si rimuove il seggiolino di sicurezza per bambini, fissare il poggiatesta sul sedile originale e assicurarsi che sia bloccato.
- *2: Quando l'airbag passeggero anteriore è attivo, è possibile installare esclusivamente un seggiolino di sicurezza per bambini rivolto verso il senso di marcia.
- *3: Se il seggiolino di sicurezza per bambini interferisce con il poggiatesta e non può essere installato in modo stabile, sollevare il poggiatesta nella posizione più alta possibile.
- *4: Per l'installazione di un seggiolino con fissaggio universale tramite cintura di sicurezza, regolare lo schienale nella posizione di blocco più avanzata.
 - Se il seggiolino di sicurezza per bambini sul sedile posteriore interferisce con il sedile anteriore, regolare la posizione di quest'ultimo in modo che non interferisca.
- *5: Per l'installazione di un seggiolino di sicurezza per bambini ISOFIX di dimensione R2 o inferiore, se il seggiolino interferisce con il sedile del conducente, regolare quest'ultimo nella posizione più alta.
- *6: Per l'installazione di un seggiolino di sicurezza per bambini ISOFIX di dimensione R3, se il seggiolino interferisce con il sedile del conducente, regolare quest'ultimo nella posizione più alta e lo schienale nella posizione di blocco più avanzata, quindi far scorrere il sedile fino all'11a tacca a partire dalla posizione più avanzata o più avanti.
In caso di interferenza con il sedile del passeggero, regolare quest'ultimo in posizione di blocco anteriore. Quindi far scorrere il sedile fino alla 10a tacca a partire dalla posizione più avanzata o più avanti.
- *7: I seggiolini di sicurezza per bambini (CRS) indicati rispecchiano le raccomandazioni di Honda al momento della pubblicazione.
Rivolgersi a un concessionario autorizzato per conoscere i dettagli aggiornati in merito alle nostre raccomandazioni sui CRS.
Anche altri CRS possono essere adatti - contattare i produttori di CRS per gli elenchi dei veicoli consigliati.
 - I seggiolini di sicurezza per bambini con montante di supporto possono essere installati nei sedili in cui non è possibile installare i seggiolini i-Size.
 - Se non è possibile fissare stabilmente il seggiolino di sicurezza per bambini con rialzo, regolare l'angolo di inclinazione dello schienale in modo che sia parallelo al lato posteriore del seggiolino, continuando a mantenerlo in avanti rispetto all'ancoraggio superiore della cintura di sicurezza.

■ Elenco dei CRS originali per l'Europa

R44

Gruppo di peso	Seggiolini di sicurezza per bambini	Categoria
Gruppo 0 fino a 10 kg	—	—
Gruppo 0+ fino a 13 kg	—	—
Gruppo I da 9 a 18 kg	—	—
Gruppo II, III da 15 a 36 kg	Honda KIDFIX XP	Universale Semi-universale

R129

Gamma di applicazione	Seggiolini di sicurezza per bambini	Categoria
40 - 83 cm fino a 13 kg (nascita - 15 mesi)	Honda Baby Safe	Modulo portabebè
	Honda Baby Safe ISOFIX	Base per i-Size
76 - 105 cm da 8 a 22 kg (15 mesi - 4 anni)	Honda ISOFIX	i-Size Universal ISOFIX

■ Montaggio di un seggiolino di sicurezza per bambini compatibile con ancoraggi inferiori

Il seggiolino di sicurezza per bambini compatibile con ancoraggi inferiori può essere montato su entrambi i sedili posteriori. Il seggiolino viene fissato agli ancoraggi inferiori con i dispositivi di accoppiamento rigidi o flessibili (vedere le illustrazioni).

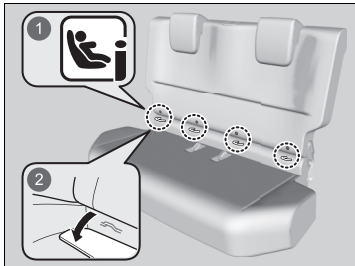

- 1 Contrassegni
- 2 Coperture

1. Individuare i contrassegni di ancoraggio apposti alla base del cuscino del sedile.
2. Estrarre le coperture degli ancoraggi sotto i contrassegni per esporre gli ancoraggi inferiori. ► Vedere l'illustrazione.

► Montaggio di un seggiolino di sicurezza per bambini compatibile con ancoraggi inferiori

⚠ ATTENZIONE

Non fissare due seggiolini di sicurezza per bambini allo stesso ancoraggio. In caso di incidente, un ancoraggio potrebbe non essere sufficientemente robusto da sostenere gli attacchi di due seggiolini di sicurezza per bambini e potrebbe rompersi, con conseguenti lesioni gravi o letali.

Alcuni seggiolini di sicurezza per bambini sono dotati di scodellini guida opzionali che impediscono di danneggiare la superficie dei sedili. Attenersi alle istruzioni del produttore per l'uso degli scodellini guida e fissarli agli ancoraggi inferiori come mostrato in figura.

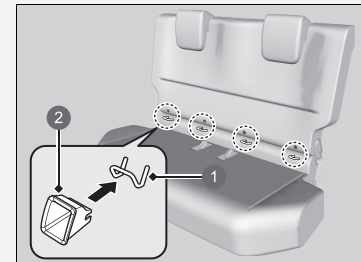

- 1 Ancoraggi inferiori
- 2 Scodellino guida

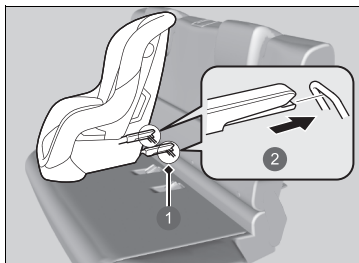

- 1 Ancoraggi inferiori
- 2 Tipo rigido

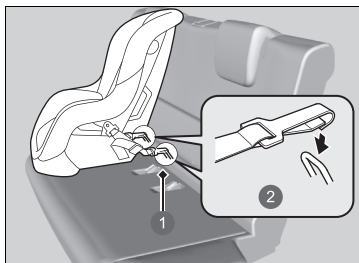

- 1 Ancoraggi inferiori
- 2 Tipo flessibile

3. Posizionare il seggiolino sul sedile del veicolo, quindi fissarlo agli ancoraggi inferiori come riportato nelle istruzioni fornite con il seggiolino stesso.

- Durante il montaggio del seggiolino di sicurezza per bambini, assicurarsi che gli ancoraggi inferiori non siano ostruiti dalla cintura di sicurezza o da qualsiasi altro oggetto.
- Se il seggiolino di sicurezza per bambini interferisce con il poggiatesta, sollevarlo nella posizione più alta.
- Se il seggiolino di sicurezza per bambini non è fissato saldamente, regolare la posizione del sedile anteriore.

► Montaggio di un seggiolino di sicurezza per bambini compatibile con ancoraggi inferiori

Per garantire la sicurezza dei bambini, quando si utilizza il sistema di ancoraggio inferiore, assicurarsi che il seggiolino sia fissato saldamente al veicolo. Un seggiolino di sicurezza non fissato correttamente non proteggerà adeguatamente il bambino in caso di incidente e potrebbe causare lesioni al bambino stesso o agli altri occupanti del veicolo.

Il tipo flessibile potrebbe non essere disponibile in tutti i paesi.

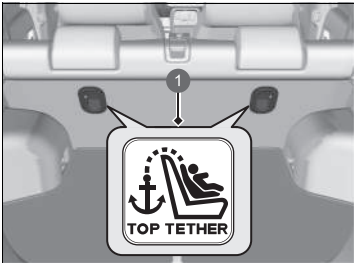

1 Simbolo di ancoraggio superiore

► Montaggio di un seggiolino di sicurezza per bambini compatibile con ancoraggi inferiori

ATTENZIONE: Per il fissaggio di un seggiolino di sicurezza per bambini, non utilizzare mai ganci sprovvisti del simbolo di ancoraggio superiore.



- 1 Gancio per cinghia di ancoraggio
- 2 Ancoraggio

Seggiolino di sicurezza per bambini con cinghia di ancoraggio

- 4. Se il poggiatesta non è nella posizione di sollevamento massimo, portarlo nella posizione più alta.

► Ritrarre la copertura bagagliaio.

➤ **Copertura bagagliaio** P. 242

Tipo di ancoraggio superiore dritto

- 5. Far passare la cinghia di ancoraggio tra le staffe del poggiatesta e fissarne il gancio sull'ancoraggio.

► Accertarsi che la cinghia non sia attorcigliata.



- 1 Gancio per cinghia di ancoraggio
- 2 Ancoraggio

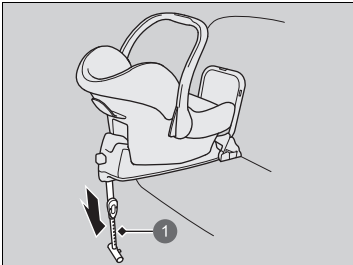

- 1 Montante di supporto

Altro tipo di ancoraggio superiore

5. Far passare la cinghia di ancoraggio attraverso i lati esterni delle staffe del poggiatesta e fissarne il gancio sull'ancoraggio.

► Accertarsi che la cinghia non sia attorcigliata.

Seggiolino di sicurezza per bambini con cinghia di ancoraggio

6. Stringere la cinghia di ancoraggio come indicato nelle istruzioni del produttore del seggiolino.

7. Assicurarsi che il seggiolino di sicurezza per bambini sia fissato saldamente facendolo oscillare in avanti e all'indietro e da un lato all'altro; il movimento deve essere minimo.

Seggiolino di sicurezza per bambini con montante di supporto

6. Estendere il montante di supporto fino a quando non tocca il pavimento come indicato nelle istruzioni del produttore.

► Verificare che la sezione del pianale su cui il montante di supporto è appoggiato sia a livello. Se la sezione non è a livello, il montante di supporto non garantirà un sostegno adeguato.

► Accertarsi che non vi siano punti di contatto tra il seggiolino di sicurezza per bambini e il sedile di fronte ad esso.

■ Montaggio di un seggiolino di sicurezza per bambini con la cintura di sicurezza a tre punti di ancoraggio

Un seggiolino di sicurezza per bambini può essere installato con una cintura di sicurezza a tre punti di ancoraggio in qualsiasi sedile posteriore o, in caso di assoluta necessità, nel sedile del passeggero anteriore.

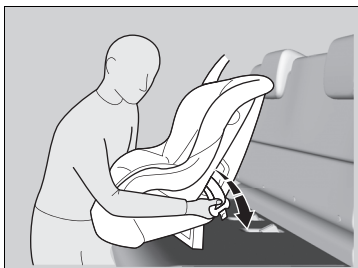

1. Posizionare il seggiolino di sicurezza per bambini sul sedile del veicolo.
 - Se il seggiolino di sicurezza per bambini non è fissato saldamente, regolare la posizione del sedile anteriore.
 - Se il seggiolino di sicurezza per bambini non è posizionato correttamente, sollevare il poggiatesta nella posizione più alta.
2. Disporre la cintura di sicurezza attraverso il seggiolino di sicurezza per bambini come indicato nelle istruzioni del produttore, quindi inserire la piastrina di aggancio nella fibbia.
 - Inserire la piastrina di aggancio completamente finché non si avverte uno scatto.

▣ Montaggio di un seggiolino di sicurezza per bambini con la cintura di sicurezza a tre punti di ancoraggio

Un seggiolino di sicurezza non fissato correttamente non proteggerà adeguatamente il bambino in caso di incidente e potrebbe causare lesioni al bambino stesso o agli altri occupanti del veicolo.

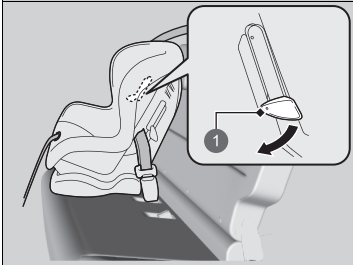

1 Linguetta

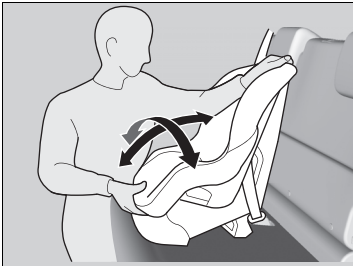

3. Spingere la linguetta verso il basso. Disporre la parte superiore della cintura nella fessura sul lato del seggiolino.
4. Afferrare la parte superiore della cintura accanto alla fibbia e tirarla per eliminare l'eventuale gioco dalla parte addominale della cintura.
 - Durante questa operazione, appoggiarsi sul seggiolino e spingerlo nel sedile del veicolo.
5. Posizionare la cintura correttamente e spingere la linguetta verso l'alto. Accertarsi che la cintura non sia attorcigliata.
 - Mentre si spinge la linguetta verso l'alto, tirare la parte superiore della cintura per eliminare l'eventuale gioco.
6. Assicurarsi che il seggiolino di sicurezza per bambini sia fissato saldamente facendolo oscillare in avanti e all'indietro e da un lato all'altro; il movimento deve essere minimo.
7. Accertarsi che qualsiasi cintura inutilizzata, raggiungibile dal bambino, sia allacciata.

■ Aggiunta di una cinghia di ancoraggio

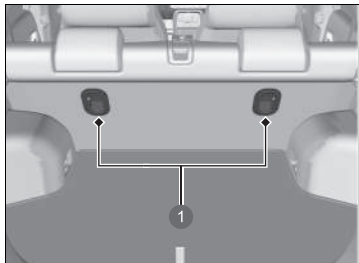

1 Punti di ancoraggio della cinghia

Dietro ogni sedile posteriore è presente un punto di ancoraggio per l'apposita cinghia. I seggiolini di sicurezza per bambini muniti di cinghia di ancoraggio ma che possono essere installati con una cintura di sicurezza, devono essere assicurati con la cinghia di ancoraggio per garantire una maggiore sicurezza.

1. Individuare il corretto punto di ancoraggio della cinghia.
 - Ritrarre la copertura bagagliaio.
 - **Copertura bagagliaio** P. 242

▣ Aggiunta di una cinghia di ancoraggio

ATTENZIONE: Gli ancoraggi dei seggiolini di sicurezza per bambini sono progettati per sostenere esclusivamente i carichi imposti da seggiolini montati in maniera corretta. In nessun caso devono essere utilizzati per cinture di sicurezza per adulti, cablaggi o per il collegamento di altri elementi o apparecchiature del veicolo.

Quando si usa la cintura di sicurezza o gli ancoraggi inferiori, utilizzare sempre una cinghia di ancoraggio per seggiolini di sicurezza per bambini rivolti in avanti.



- 1 Gancio per cinghia di ancoraggio
- 2 Ancoraggio

Tipo di ancoraggio superiore dritto

- 2. Sollevare completamente il poggiatesta, quindi disporre la cinghia di ancoraggio tra le staffe del poggiatesta e fissare il gancio sull'ancoraggio.
 - Accertarsi che la cinghia non sia attorcigliata.



- 1 Gancio per cinghia di ancoraggio
- 2 Ancoraggio

Altro tipo di ancoraggio superiore

- 2. Sollevare completamente il poggiatesta, far passare la cinghia di ancoraggio attraverso i lati esterni delle staffe del poggiatesta e fissarne il gancio sull'ancoraggio.
 - Accertarsi che la cinghia non sia attorcigliata.

Tutti i modelli

- 3. Fissare il gancio per la cinghia sull'ancoraggio.
- 4. Stringere la cinghia di ancoraggio come indicato nelle istruzioni del produttore del seggiolino.

Sicurezza dei bambini più grandi

■ Protezione dei bambini più grandi

Nelle pagine seguenti sono riportate le istruzioni su come verificare che la cintura aderisca correttamente, sul tipo di cuscino di rialzo da usare, se necessario, e importanti precauzioni relative al trasporto dei bambini sul sedile anteriore.

■ Controllo della cintura di sicurezza

Quando il bambino diventa troppo grande per il seggiolino, farlo sedere sul sedile posteriore e allacciare la cintura di sicurezza a tre punti di ancoraggio. Fare in modo che il bambino sia seduto con la schiena dritta e ben appoggiata allo schienale, poi passare in rassegna la seguente lista di controllo.

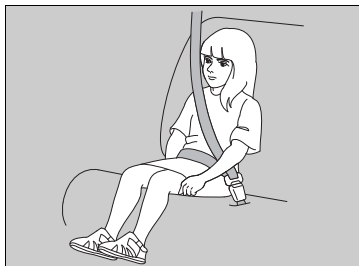

■ Lista di controllo

- Le ginocchia del bambino sono piegate in maniera confortevole sul bordo del sedile?
- La fascia diagonale passa tra il collo e il braccio del bambino?
- La fascia addominale della cintura si trova il più in basso possibile e tocca le cosce del bambino?
- Il bambino è in grado di rimanere seduto in questo modo per tutto il viaggio?

Se la risposta a tutte le domande è affermativa, il bambino è pronto per indossare correttamente la cintura a tre punti di ancoraggio. Se la risposta a una di queste domande è negativa, il bambino ha bisogno di un cuscino di rialzo finché non sarà in grado di usare la cintura di sicurezza correttamente senza cuscino.

►► Sicurezza dei bambini più grandi

⚠ATTENZIONE

Si sconsiglia di fare sedere un bambino di età pari o inferiore a 12 anni sul sedile anteriore, poiché l'eventuale attivazione dell'airbag anteriore lato passeggero può causare lesioni gravi o letali al bambino.

Se il bambino più grande deve viaggiare sul sedile anteriore, arretrare il sedile quanto più possibile e allacciare correttamente la cintura di sicurezza, utilizzando un cuscino di rialzo per bambini se necessario.

Cuscini di rialzo



Se non è possibile usare correttamente la cintura di sicurezza a tre punti di ancoraggio, far sedere il bambino su un cuscino di rialzo sul sedile posteriore. Per la sicurezza del bambino, controllare che l'età e il peso del bambino corrispondano alle raccomandazioni del produttore del cuscino di rialzo.



1 Guida

Per alcuni cuscini di rialzo per bambini è disponibile uno schienale. Montare lo schienale sul cuscino di rialzo per bambini e regolarlo sul sedile del veicolo in base alle istruzioni del produttore del cuscino. Assicurarsi che la cintura di sicurezza sia disposta correttamente attraverso la guida e che il bordo dello schienale e la cintura non tocchino e passino sul collo del bambino.

▣ Cuscini di rialzo

Per il montaggio di un cuscino di rialzo, leggere e attenersi alle istruzioni fornite con esso.

I cuscini di rialzo possono essere di tipo a schienale alto o basso. Scegliere il tipo di cuscino di rialzo che consenta al bambino di indossare correttamente la cintura di sicurezza.

Si consiglia di utilizzare un cuscino di rialzo per bambini con schienale, perché facilita la regolazione della fascia diagonale.

■ Protezione di bambini più grandi - Controlli finali

Il veicolo dispone di un sedile posteriore che permette di trattenere correttamente i bambini. Se si trasporta un gruppo di bambini e uno dei bambini deve sedersi sul sedile anteriore:

- Leggere e comprendere attentamente le istruzioni e le informazioni di sicurezza fornite in questo manuale.
- Spostare il sedile del passeggero anteriore il più indietro possibile.
- Fare sedere il bambino con la schiena diritta e ben appoggiata allo schienale.
- Controllare che la cintura di sicurezza sia posizionata correttamente in modo che il bambino sia trattenuto nel sedile.

■ Monitoraggio dei bambini

Si consiglia vivamente di tenere sotto controllo i bambini. Anche ai bambini più grandi bisogna ricordare di allacciare le cinture di sicurezza e sedersi correttamente.

Posizione delle etichette

Queste etichette si trovano nelle posizioni indicate. Hanno lo scopo di avvisare dei potenziali rischi che possono causare lesioni gravi o mortali. Leggere attentamente queste etichette.

Se un'etichetta si stacca o diventa illeggibile, rivolgersi alla concessionaria per farla sostituire.

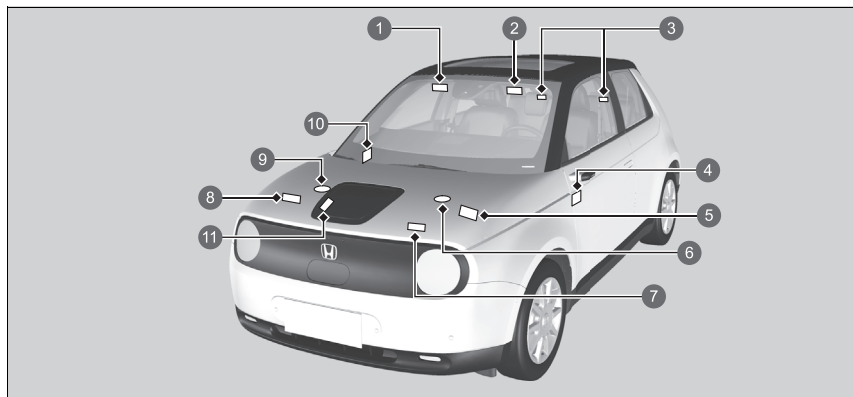

- ❶ Protezione dei bambini (versione con guida a sinistra) ➔ P. 75
- ❷ Protezione dei bambini (versione con guida a destra) ➔ P. 75
- ❸ Poggiatesta posteriore ➔ P. 233
- ❹ Sistema di disattivazione dell'airbag passeggero anteriore (versione con guida a destra) ➔ P. 64
- ❺ Batteria 12 Volt ➔ P. 619
- ❻ Serbatoio di riserva liquido di raffreddamento PCU ➔ P. 595
- ❼ Climatizzatore ➔ P. 621
- ❽ Cofano con sistema di sollevamento ➔ P. 73
- ❾ Serbatoio di riserva liquido di raffreddamento IPU ➔ P. 595
- ❿ Sistema di disattivazione dell'airbag passeggero anteriore (versione con guida a sinistra) ➔ P. 64
- ⓫ Etichetta informativa sulla ricarica* ➔ P. 566, 571





















* Non disponibile su tutti i modelli

Quadro strumenti

Questo capitolo fornisce una descrizione dei pulsanti, delle spie e degli indicatori utilizzati durante la guida.







Spie	106
Messaggi di allerta e informazione sull'interfaccia informazioni del conducente	130
Indicatori e display	
Indicatori	154
Interfaccia informazioni del conducente	156





 *1	Spia freno di stazionamento e impianto frenante (rossa)	→P. 108	 *1	Spia del sistema di trasmissione	→P. 113	 *1	Spia sistema antibloccaggio freni (ABS)	→P. 116
 *1	Spia freno di stazionamento e impianto frenante (ambra)	→P. 110		Spia levetta di decelerazione	→P. 114	 *1	Spia sistema di sicurezza supplementare	→P. 116
 *1	Spia sistema di mantenimento automatico del freno	→P. 109	 *1	Spia del sistema di alimentazione	→P. 111	 *1	Spie di attivazione/disattivazione dell'airbag passeggero anteriore	→P. 116
 *1	Spia sistema di mantenimento automatico del freno	→P. 109		Spia Ready	→P. 112	 *1	Spia sistema del servosterzo elettrico (EPS)	→P. 117
 *1	Spia carica batteria da 12 V	→P. 112		Spia modalità SPORT	→P. 114	 *1	Spia sistema avviso perdita di pressione/bassa pressione degli pneumatici	→P. 118
	Indicatore di posizione del cambio	→P. 113		Spia modalità NORMAL	→P. 114		Spia messaggio di sistema	→P. 119
				Spia promemoria cintura di sicurezza	→P. 115		Spie indicatori di direzione e luci di emergenza	→P. 119
				Spia carica bassa (ambra)	→P. 115			

*1: Quando si imposta la modalità di alimentazione su ACCENSIONE, le seguenti spie si accendono per indicare che sono in corso i controlli del sistema. Si spengono dopo pochi secondi o dopo l'avviamento del sistema di alimentazione. Se una spia non si accende o non si spegne, è possibile che vi sia un guasto nel relativo sistema. Per risolvere il problema, seguire le istruzioni riportate nel manuale utente.

	Spia abbaglianti	→P. 120		Spia OFF del controllo della stabilità del veicolo (VSA)	→P. 117		Spia sistema di mantenimento corsia (LKAS) (ambra)	→P. 123
	Spia luci accese	→P. 120		Spia sistema di riduzione del rischio di allontanamento dalla corsia pronto per l'assistenza	→P. 124		Spia sistema di mantenimento corsia (LKAS) (verde)	→P. 123
	Spia fendinebbia	→P. 120		Spia limitatore di velocità regolabile (bianco/verde)	→P. 122		Spia supporto di sicurezza (ambra)	→P. 125
	Spia retronebbia	→P. 120		Spia limitatore di velocità intelligente (bianco/verde)	→P. 122		Spia supporto di sicurezza (verde/grigio)	→P. 128
	Spia abbaglianti automatici	→P. 119		Spia controllo velocità di crociera adattativo (ACC) con distanza adattamento velocità ad andatura lenta	→P. 123		Spia sensore di parcheggio (ambra)	→P. 124
	Spia allarme sistema antifurto	→P. 121		Spia controllo velocità di crociera adattativo (ACC) con adattamento velocità ad andatura lenta (ambra)	→P. 122		Spia sensore di parcheggio (verde)	→P. 124
	Spia sistema immobilizzatore	→P. 121		Spia controllo velocità di crociera adattativo (ACC) con adattamento velocità ad andatura lenta (bianco/verde)	→P. 123		Spia pedale singolo	→P. 124
	Spia sistema di controllo della stabilità del veicolo (VSA)	→P. 117					Spia sistema di retrovisori laterali digitali	→P. 129



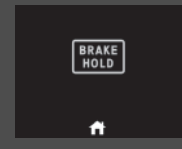

*1: Quando si imposta la modalità di alimentazione su ACCENSIONE, le seguenti spie si accendono per indicare che sono in corso i controlli del sistema. Si spengono dopo pochi secondi o dopo l'avviamento del sistema di alimentazione. Se una spia non si accende o non si spegne, è possibile che vi sia un guasto nel relativo sistema. Per risolvere il problema, seguire le istruzioni riportate nel manuale utente.

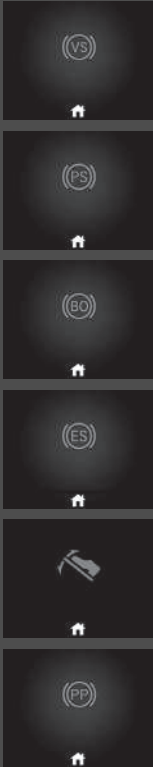



Spia	Nome	Accesa/Lampeggiante	Spiegazione	Messaggio
 <p>(rossa)</p>	<p>Spia freno di stazionamento e impianto frenante (rossa)</p>	<ul style="list-style-type: none"> • Si accende quando viene inserito il freno di stazionamento e si spegne quando viene rilasciato. • Si accende quando il livello del liquido freni è basso. • Si accende se è presente un problema nell'impianto frenante. • Viene emesso un segnale acustico e la spia si accende se si guida con il freno di stazionamento non completamente rilasciato. 	<ul style="list-style-type: none"> • Si accende durante la marcia - Accertarsi che il freno di stazionamento sia rilasciato. Controllare il livello del liquido freni. <ul style="list-style-type: none"> ☒ Operazioni da eseguire in caso di accensione della spia durante la guida P. 656 • Si accende insieme alla spia del freno di stazionamento e dell'impianto frenante (ambra) - Fermarsi immediatamente in un luogo sicuro. Contattare una concessionaria per la riparazione. Il pedale del freno diventa più duro da azionare. Premere ulteriormente il pedale. <ul style="list-style-type: none"> ☒ Se la spia impianto frenante (rossa) si accende o lampeggia insieme all'accensione della spia (ambra) P. 658 • Si accende insieme alla spia ABS - Far controllare il veicolo dalla concessionaria. <ul style="list-style-type: none"> ☒ In caso di accensione o lampeggiamento della spia impianto frenante (rossa) P. 656 	   

Spia	Nome	Accesa/Lampeggiante	Spiegazione	Messaggio
 (rossa)	Spia freno di stazionamento e impianto frenante (rossa)	<ul style="list-style-type: none"> • Si accende per circa 30 secondi quando si inserisce il freno di stazionamento elettrico mentre la modalità di alimentazione è su ACCESSORI o su VEICOLO SPENTO, quindi si spegne. • Rimane accesa per circa 30 secondi quando si imposta la modalità di alimentazione su VEICOLO SPENTO mentre è inserito il freno di stazionamento elettrico, quindi si spegne. 	<ul style="list-style-type: none"> • Lampeggia e contemporaneamente si accende la spia del freno di stazionamento e dell'impianto frenante (ambra) - Problema nel freno di stazionamento elettrico. Il freno di stazionamento potrebbe non essere inserito. Evitare di usare il freno di stazionamento e fare controllare immediatamente il veicolo dalla concessionaria. ➤ Se la spia impianto frenante (rossa) si accende o lampeggia insieme all'accensione della spia (ambra) P. 658 	—
	Spia sistema di mantenimento automatico del freno	<ul style="list-style-type: none"> • Si accende quando il sistema di mantenimento automatico del freno è attivo 	➤ Mantenimento automatico del freno P. 504	
	Spia mantenimento automatico del freno	<ul style="list-style-type: none"> • Si accende quando il sistema di mantenimento automatico del freno viene attivato. 	➤ Mantenimento automatico del freno P. 504	—





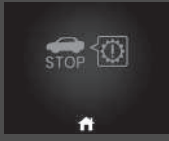

Spia	Nome	Accesa/Lampeggiante	Spiegazione	Messaggio
 (ambra)	Spia freno di stazionamento e impianto frenante (ambra)	<ul style="list-style-type: none"> • Si accende se è presente un problema con un sistema correlato alla frenata diverso dall'impianto frenante convenzionale. • Si accende se è presente un problema nel controllo congiunto della frenata rigenerativa, del sistema del servofreno elettrico, del comando a pedale singolo e del sistema Honda Parking Pilot*. 	<ul style="list-style-type: none"> • Si accende durante la marcia - Evitare velocità elevate e frenate improvvise. Portare immediatamente il veicolo da una concessionaria. 	







Spia	Nome	Accesa/Lampeggiante	Spiegazione	Messaggio
<p>(ambra)</p>	Spia freno di stazionamento e impianto frenante (ambra)	<ul style="list-style-type: none"> • Si accende se è presente un problema nel sistema del freno di stazionamento elettrico e/o nel sistema di mantenimento automatico del freno. 	<ul style="list-style-type: none"> • Rimane costantemente accesa - Evitare di usare il freno di stazionamento e fare controllare immediatamente il veicolo dalla concessionaria. 	
	Spia del sistema di alimentazione	<ul style="list-style-type: none"> • Si accende se è presente un problema nel sistema elettrico del veicolo o nel sistema di carica a innesto. 	<ul style="list-style-type: none"> • Fare controllare immediatamente il veicolo da una concessionaria. <ul style="list-style-type: none"> ➤ In caso di accensione della spia Power System P. 661 • Si accende quando si imposta la modalità di alimentazione su ACCENSIONE dopo aver caricato il veicolo - Fare controllare immediatamente il veicolo presso una concessionaria. 	





Spia	Nome	Accesa/Lampeggiante	Spiegazione	Messaggio
	Spia Ready	<ul style="list-style-type: none"> • Si accende quando il veicolo è pronto per la guida. 	<ul style="list-style-type: none"> ☒ Inserimento dell'alimentazione P. 381 	
	Spia carica batteria da 12 V	<ul style="list-style-type: none"> • Si accende quando la batteria da 12 V non si carica. 	<ul style="list-style-type: none"> • Fermarsi in un luogo sicuro e fare controllare immediatamente il veicolo presso una concessionaria. ☒ In caso di accensione della spia carica batteria da 12 Volt P. 655 	

Spia	Nome	Accesa/Lampeggiante	Spiegazione	Messaggio
	Indicatore di posizione del cambio	<ul style="list-style-type: none"> Indica la posizione corrente del cambio. 	<ul style="list-style-type: none"> ► Cambio marcia P. 386 	—
	Spia del sistema di trasmissione	<ul style="list-style-type: none"> La posizione corrente del cambio o tutte le posizioni del cambio lampeggiano se è presente un problema con il sistema di trasmissione. 	<ul style="list-style-type: none"> Evitare partenze e accelerazioni improvvise e fermarsi immediatamente in un luogo sicuro. <ul style="list-style-type: none"> ► Traino di emergenza P. 671 Far controllare il veicolo dalla concessionaria. 	 
		<ul style="list-style-type: none"> La posizione corrente del cambio indicata o tutte le posizioni del cambio lampeggiano se non è possibile selezionare P a causa di un guasto del sistema di trasmissione. 	<ul style="list-style-type: none"> Il sistema di alimentazione può essere attivato come misura temporanea. <ul style="list-style-type: none"> ► Se la spia del sistema di trasmissione lampeggia insieme alla visualizzazione del messaggio di allerta P. 660 Inserire il freno di stazionamento quando si parcheggia. Fare controllare immediatamente il veicolo da una concessionaria. 	

Spia	Nome	Accesa/Lampeggiante	Spiegazione	Messaggio
 	Spia levetta di decelerazione	<ul style="list-style-type: none"> • Si accende quando la levetta viene tirata. • Lampeggia quando non si verifica la decelerazione mentre si tira la levetta. 	<ul style="list-style-type: none"> ☒ Levetta di decelerazione P. 395 ☒ Comando a pedale singolo P. 398 	—
SPORT	Spia modalità SPORT	<ul style="list-style-type: none"> • Si accende quando si imposta la modalità di guida su SPORT. 	☒ Modalità SPORT P. 394	—
NORMAL	Spia modalità NORMAL	<ul style="list-style-type: none"> • Si accende quando si imposta la modalità di guida su NORMAL. 	☒ Modalità NORMAL P. 394	—

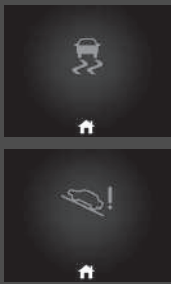

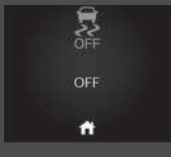

Spia	Nome	Accesa/Lampeggiante	Spiegazione	Messaggio
	<p>Spia promemoria cintura di sicurezza</p>	<ul style="list-style-type: none"> • Si accende se una cintura di sicurezza non è allacciata quando la modalità di alimentazione è su ACCENSIONE. • Se il passeggero anteriore non indossa la cintura di sicurezza, la spia si accende dopo alcuni secondi. • Lampeggia durante la guida se la cintura del conducente o del passeggero non è allacciata. Viene emesso un segnale acustico e la spia lampeggia a intervalli regolari. • Si accende per un istante quando la cintura di sicurezza posteriore viene slacciata mentre la modalità di alimentazione è impostata su ACCENSIONE e sull'interfaccia informazioni del conducente viene visualizzata un'icona rossa. 	<ul style="list-style-type: none"> • Il cicalino viene interrotto e la spia si spegne quando il conducente e il passeggero allacciano le rispettive cinture. • Rimane accesa dopo che il conducente o il passeggero ha allacciato la cintura - È possibile che si sia verificato un errore di rilevamento del sensore. Far controllare il veicolo dalla concessionaria. • Quando la cintura di sicurezza è allacciata, la spia si spegne e sull'interfaccia informazioni del conducente viene visualizzata un'icona verde. <ul style="list-style-type: none"> ➤ Promemoria cintura di sicurezza P. 48 	  
	<p>Spia carica bassa (ambra)</p>	<ul style="list-style-type: none"> • Si accende quando lo stato di carica della batteria ad alta tensione è basso (circa il 15%). 	<ul style="list-style-type: none"> • Si accende - Si verifica una riduzione delle prestazioni in accelerazione. Ricaricare la batteria ad alta tensione prima possibile. 	



Spia	Nome	Accesa/Lampeggiante	Spiegazione	Messaggio
	Spia sistema antibloccaggio freni (ABS)	<ul style="list-style-type: none"> • Si accende se è presente un guasto nel sistema ABS. 	<ul style="list-style-type: none"> • Rimane costantemente accesa - Far controllare il veicolo dalla concessionaria. Se la spia è accesa, il veicolo mantiene la normale capacità frenante ma non dispone della funzione antibloccaggio. <ul style="list-style-type: none"> ▣ Sistema antibloccaggio freni (ABS) P. 507 	
	Spia sistema di sicurezza supplementare	<ul style="list-style-type: none"> • Si accende se viene rilevato un problema in uno dei seguenti sistemi: <ul style="list-style-type: none"> - Sistema di sicurezza supplementare - Sistema airbag laterali - Sistema airbag laterali a tendina - Pretensionatore cintura di sicurezza 	<ul style="list-style-type: none"> • Rimane costantemente accesa - Far controllare il veicolo dalla concessionaria. 	
	Spie di attivazione/disattivazione dell'airbag passeggero anteriore	<ul style="list-style-type: none"> • Quando l'airbag passeggero anteriore è attivo: La spia di attivazione si riaccende e rimane accesa per circa 65 secondi. Quando l'airbag passeggero anteriore non è attivo: La spia di disattivazione si riaccende e rimane accesa. In questo modo si segnala che l'airbag passeggero anteriore è disattivato. 	<ul style="list-style-type: none"> ▣ Sistema di disattivazione dell'airbag passeggero anteriore P. 62 	





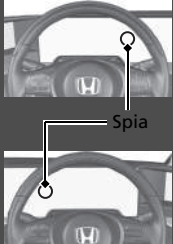
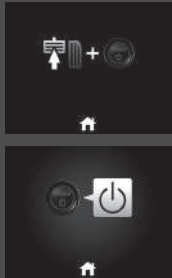
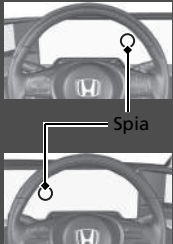

Spia	Nome	Accesa/Lampeggiante	Spiegazione	Messaggio
	Spia sistema di controllo della stabilità del veicolo (VSA)	<ul style="list-style-type: none"> • Lampeggia quando il sistema VSA è attivo. • Si accende se è presente un problema nel sistema VSA o nel sistema assistenza partenza in salita. 	<ul style="list-style-type: none"> • Rimane costantemente accesa - Far controllare il veicolo dalla concessionaria. <ul style="list-style-type: none"> ➤ Sistema di controllo della stabilità del veicolo (VSA) P. 418 ➤ Sistema di assistenza alle partenze in salita P. 383 	
	Spia OFF del controllo della stabilità del veicolo (VSA)	<ul style="list-style-type: none"> • Si accende quando si disabilita parzialmente il sistema VSA. 	<ul style="list-style-type: none"> ➤ Attivazione e disattivazione del sistema VSA P. 419 	
	Spia sistema del servosterzo elettrico (EPS)	<ul style="list-style-type: none"> • Si accende in presenza di un guasto nel sistema EPS. 	<ul style="list-style-type: none"> • Si accende durante la marcia - Fermarsi immediatamente in un luogo sicuro. • Rimane costantemente accesa - Far controllare il veicolo dalla concessionaria. <ul style="list-style-type: none"> ➤ Accensione della spia di sistema del servosterzo elettrico (EPS) P. 657 	







Spia	Nome	Accesa/Lampeggiante	Spiegazione	Messaggio
	<p>Spia sistema avviso perdita di pressione/bassa pressione degli pneumatici</p>	<ul style="list-style-type: none"> • Si accende brevemente se la modalità di alimentazione viene impostata su ACCENSIONE e il veicolo non viene spostato entro 45 secondi, per indicare che il processo di inializzazione non è ancora completo. • Si accende e rimane accesa, quando: <ul style="list-style-type: none"> - Viene determinato che la pressione di uno o più pneumatici è significativamente bassa. - Il sistema non è stato inializzato. • Lampeggia per circa un minuto quindi rimane accesa se è presente un problema nel sistema avviso perdita di pressione. 	<ul style="list-style-type: none"> • Si accende durante la marcia - Fermarsi in un luogo sicuro, controllare la pressione degli pneumatici e gonfiarli secondo necessità. • Rimane accesa dopo il gonfiaggio degli pneumatici alle pressioni consigliate - Il sistema deve essere inializzato. <ul style="list-style-type: none"> ☒ Sistema avviso perdita di pressione P. 420 • Lampeggia e rimane accesa - Far controllare il veicolo dalla concessionaria. 	 

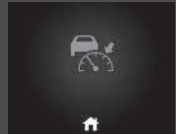



Spia	Nome	Accesa/Lampeggiante	Spiegazione	Messaggio
	Spia messaggio di sistema	<ul style="list-style-type: none"> • Si accende contemporaneamente all'emissione di un segnale acustico se viene rilevato un problema. Allo stesso tempo viene visualizzato un messaggio di sistema sull'interfaccia informazioni conducente. 	<ul style="list-style-type: none"> • Con la spia accesa, premere il pulsante  (Home) e selezionare  (informazioni) per rivedere il messaggio. <ul style="list-style-type: none"> ➤ Modifica del display P. 156 • Se viene visualizzato un messaggio di sistema sull'interfaccia informazioni conducente, fare riferimento alle informazioni sulle spie riportate in questo capitolo. Rispondere al messaggio di conseguenza. • L'interfaccia informazioni del conducente non ritorna alla schermata normale fino a quando l'avvertenza non viene cancellata o non viene premuto il pulsante  (Home). 	—
	Spia abbaglianti automatici	<ul style="list-style-type: none"> • Si accende quando vengono soddisfatte tutte le condizioni di esercizio degli abbaglianti automatici. 	<ul style="list-style-type: none"> ➤ Abbaglianti automatici P. 206 	—
	Spie indicatori di direzione e luci di emergenza	<ul style="list-style-type: none"> • Lampeggia quando si aziona la leva degli indicatori di direzione. • Lampeggiano insieme a tutti gli indicatori di direzione quando si preme il pulsante luci di emergenza. 	<ul style="list-style-type: none"> • Non lampeggia o lampeggia rapidamente - Far controllare il veicolo dalla concessionaria. 	—
		<ul style="list-style-type: none"> • Lampeggiano insieme a tutti gli indicatori di direzione quando si preme il pedale del freno durante la guida ad alta velocità. 	<ul style="list-style-type: none"> ➤ Segnale di arresto di emergenza P. 509 	



Spia	Nome	Accesa/Lampeggiante	Spiegazione	Messaggio
	Spia abbaglianti	<ul style="list-style-type: none"> • Si accende quando gli abbaglianti sono accesi. 	—	—
	Spia luci accese	<ul style="list-style-type: none"> • Si accende quando le luci di posizione, le luci di posizione posteriori e le altre luci esterne sono accese. 	➤ Luci P. 201	—
	Spia fendinebbia	<ul style="list-style-type: none"> • Si accende quando i fendinebbia sono accesi. 	➤ Fendinebbia P. 204	—
	Spia retronebbia	<ul style="list-style-type: none"> • Si accende quando il retronebbia è acceso. 	➤ Fendinebbia P. 204	—

Spia	Nome	Accesa/Lampeggiante	Spiegazione	Messaggio
	<p>Spia sistema immobilizzatore</p>	<ul style="list-style-type: none"> Lampeggia se l'immobilizzatore non riconosce le informazioni della chiave. 	<ul style="list-style-type: none"> Lampeggia - Non è possibile avviare il sistema di alimentazione. Impostare la modalità di alimentazione su VEICOLO SPENTO, quindi selezionare nuovamente la modalità di ACCENSIONE. Versione con guida a destra Tenere premuto il pedale del freno prima di impostare la modalità di alimentazione su ACCENSIONE. Tutti i modelli Lampeggia ripetutamente - Il sistema potrebbe non funzionare correttamente. Far controllare il veicolo dalla concessionaria. Non apportare modifiche al sistema e non aggiungervi altri dispositivi. In caso contrario possono verificarsi guasti elettrici. 	
	<p>Spia allarme sistema antifurto</p>	<ul style="list-style-type: none"> Lampeggia quando l'allarme sistema antifurto viene inserito. 	<p>🚨 Allarme sistema antifurto P. 189</p>	



Spia	Nome	Accesa/Lampeggiante	Spiegazione	Messaggio
	Spia limitatore di velocità regolabile (bianco/verde)	<ul style="list-style-type: none"> • Si accende in bianco quando si preme il pulsante . Se si accende una spia diversa, premere il pulsante LIM. • Si accende in verde quando viene impostato il limitatore di velocità regolabile. 	<ul style="list-style-type: none"> •  Limitatore di velocità regolabile P. 405 	
	Spia limitatore di velocità intelligente (bianco/verde)	<ul style="list-style-type: none"> • Si accende in bianco quando si preme il pulsante . Se si accende una spia diversa, premere il pulsante LIM. • Si accende in verde quando si preme il pulsante RES/+ o il pulsante SET/-. 	<ul style="list-style-type: none"> •  Limitatore di velocità intelligente P. 410 	
	Spia controllo velocità di crociera adattativo (ACC) con adattamento velocità ad andatura lenta (ambra)	<ul style="list-style-type: none"> • Si accende se è presente un guasto nell'ACC con adattamento velocità ad andatura lenta. 	<ul style="list-style-type: none"> • Si accende durante la marcia - Far controllare il veicolo dalla concessionaria. 	



Spia	Nome	Accesa/Lampeggiante	Spiegazione	Messaggio
	Spia controllo velocità di crociera adattativo (ACC) con adattamento velocità ad andatura lenta (bianco/verde)	<ul style="list-style-type: none"> • Si accende in bianco quando si preme il pulsante . Se si accende una spia diversa, premere il pulsante LIM. • Si accende in verde quando si preme il pulsante RES/+ o il pulsante SET/-. 	<ul style="list-style-type: none"> ► Controllo velocità di crociera adattativo (ACC) con adattamento velocità ad andatura lenta P. 447 	—
	Spia controllo velocità di crociera adattativo (ACC) con distanza adattamento velocità ad andatura lenta	<ul style="list-style-type: none"> • Si accende quando la spia del controllo velocità di crociera adattativo (ACC) con adattamento velocità ad andatura lenta si accende. 	<ul style="list-style-type: none"> • Ogni volta che si preme il pulsante della distanza, l'impostazione della distanza di sicurezza (la distanza rilevata tra il proprio veicolo e quello che lo precede) passa ciclicamente da extra lunga, a lunga, a intermedia e a ridotta. <ul style="list-style-type: none"> ► Per impostare o modificare la distanza di sicurezza P. 459 	
	Spia sistema di mantenimento corsia (LKAS) (ambra)	<ul style="list-style-type: none"> • Si accende se è presente un guasto nel sistema LKAS. 	<ul style="list-style-type: none"> • Rimane costantemente accesa - Far controllare il veicolo dalla concessionaria. 	
	Spia sistema di mantenimento corsia (LKAS) (verde)	<ul style="list-style-type: none"> • Si accende quando si preme il pulsante LKAS. 	<ul style="list-style-type: none"> ► Sistema di mantenimento corsia (LKAS) P. 467 	—

Spia	Nome	Accesa/Lampeggiante	Spiegazione	Messaggio
	Spia sistema di riduzione del rischio di allontanamento dalla corsia pronto per l'assistenza	<ul style="list-style-type: none"> • Si accende quando vengono soddisfatte tutte le condizioni di attivazione del sistema di riduzione del rischio di allontanamento dalla corsia e vengono rilevate le linee di demarcazione corsia. 	<ul style="list-style-type: none"> ☒ Sistema per la riduzione del rischio di allontanamento dalla corsia P. 478 	
	Spia sensore di parcheggio (ambra)	<ul style="list-style-type: none"> • Si accende se è presente un problema nel sensore di parcheggio. 	<ul style="list-style-type: none"> • Verificare che l'area intorno ai sensori non sia coperta da fango, ghiaccio, neve ecc. Se le spie rimangono accese anche dopo aver pulito la zona interessata, far controllare il sistema da una concessionaria. 	
	Spia sensore di parcheggio (verde)	<ul style="list-style-type: none"> • Si accende quando il sensore di parcheggio è attivo. 	<ul style="list-style-type: none"> ☒ Sistema sensori di parcheggio P. 512 	
	Spia pedale singolo	<ul style="list-style-type: none"> • Si accende quando viene attivato il sistema di comando a pedale singolo. 	<ul style="list-style-type: none"> ☒ Comando a pedale singolo P. 398 	

Spia	Nome	Accesa/Lampeggiante	Spiegazione	Messaggio
	<p>Spia supporto di sicurezza (ambra)</p>	<ul style="list-style-type: none"> • Si accende se è presente un problema nel sistema di riduzione del rischio di allontanamento dalla corsia, nel sistema informazioni angolo cieco (BSI)*, nel controllo freni bassa velocità o nel sistema CMBS. 	<ul style="list-style-type: none"> • Rimane costantemente accesa - Far controllare il veicolo dalla concessionaria. 	

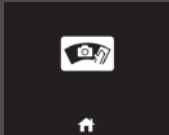

* Non disponibile su tutti i modelli



Spia	Nome	Accesa/Lampeggiante	Spiegazione	Messaggio
	<p>Spia supporto di sicurezza (ambra)</p>	<ul style="list-style-type: none"> • Si accende quando il sistema di riduzione del rischio di allontanamento dalla corsia, il sistema informazioni angolo cieco (BSI)*, il controllo freni bassa velocità e/o il sistema CMBS si disattiva. 	<ul style="list-style-type: none"> • La spia può accendersi temporaneamente quando si passa attraverso un ambiente chiuso, ad esempio un tunnel. • L'area intorno al sensore radar è ostruita da sporco, fango, ecc. Fermare il veicolo in un luogo sicuro e rimuovere i detriti con un panno morbido. Lo spegnimento della spia potrebbe richiedere un po' di tempo dopo la pulizia del sensore radar. • Far controllare il veicolo presso una concessionaria se la spia non si spegne anche dopo aver pulito il sensore radar. <ul style="list-style-type: none"> 📖 Sensore radar P. 496 • Rimane accesa - La temperatura all'interno della telecamera è troppo alta. Usare il sistema di climatizzazione per raffreddare la telecamera. Il sistema si attiva quando la temperatura all'interno della telecamera si abbassa. <ul style="list-style-type: none"> 📖 Telecamera anteriore con sensori P. 494 	 

Spia	Nome	Accesa/Lampeggiante	Spiegazione	Messaggio
	Spia supporto di sicurezza (ambra)	<ul style="list-style-type: none"> • Si accende quando il sistema di riduzione del rischio di allontanamento dalla corsia, il sistema informazioni angolo cieco (BSI)*, il controllo freni bassa velocità e/o il sistema CMBS si disattiva. 	<ul style="list-style-type: none"> • Rimane accesa - L'area intorno alla telecamera è ostruita da sporco, fango, ecc. Fermare il veicolo in un luogo sicuro e rimuovere i detriti con un panno morbido. • Far controllare il veicolo presso una concessionaria se la spia o il messaggio vengono visualizzati anche dopo aver pulito l'area intorno alla telecamera. <ul style="list-style-type: none"> ➤ Telecamera anteriore con sensori P. 494 	
		<ul style="list-style-type: none"> • Si accende quando fango, neve o ghiaccio si accumula in prossimità del sonar. 	<ul style="list-style-type: none"> • Rimuovere l'ostacolo in prossimità del sensore sonar. <ul style="list-style-type: none"> ➤ Controllo freni bassa velocità P. 441 	
		<p>Modelli con sistema di informazioni sui punti ciechi</p> <ul style="list-style-type: none"> • Si accende quando fango, neve o ghiaccio si accumula in prossimità del sensore del sistema informazioni angolo cieco (BSI). 	<ul style="list-style-type: none"> • Si accende durante la marcia - Qualcosa potrebbe interferire con il sensore del sistema informazioni angolo cieco (BSI). Controllare l'area in prossimità del sensore del sistema informazioni angolo cieco (BSI) e rimuovere eventuali ostacoli. <ul style="list-style-type: none"> ➤ Sistema informazioni angolo cieco (BSI)* P. 423 	



Quadro strumenti

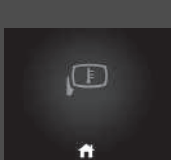

* Non disponibile su tutti i modelli





Spia	Nome	Accesa/Lampeggiante	Spiegazione	Messaggio
	<p>Spia supporto di sicurezza (verde/grigio)</p>	<ul style="list-style-type: none"> • Si accende in verde quando il sistema di riduzione del rischio di allontanamento dalla corsia, il sistema informazioni angolo cieco (BSI)*, il controllo freni bassa velocità e/o il sistema CMBS sono attivati. • Si accende in verde e grigio quando il sistema di riduzione del rischio di allontanamento dalla corsia, il sistema informazioni angolo cieco (BSI)*, il controllo freni bassa velocità o il sistema CMBS è disattivato. • Si accende in grigio quando il sistema di riduzione del rischio di allontanamento dalla corsia, il sistema informazioni angolo cieco (BSI)*, il controllo freni bassa velocità e il sistema CMBS sono disattivati. 	<ul style="list-style-type: none"> ❏ Attivazione e disattivazione del sistema di riduzione del rischio di allontanamento dalla corsia P. 481 ❏ Attivazione e disattivazione del sistema Informazioni angolo cieco (BSI) P. 426 ❏ Attivazione e disattivazione del sistema P. 444 ❏ Attivazione e disattivazione del sistema CMBS P. 434 	





Spia	Nome	Accesa/Lampeggiante	Spiegazione	Messaggio
	Spia sistema di retrovisori laterali digitali	<ul style="list-style-type: none"> • Si accende quando è presente un problema nel sistema di retrovisori laterali digitali. 	<ul style="list-style-type: none"> • Far controllare il veicolo dalla concessionaria. 	
		<ul style="list-style-type: none"> • Si accende quando la temperatura all'interno del veicolo è troppo elevata e l'immagine è scura o non viene visualizzata alcuna immagine. • Si accende se l'immagine è deteriorata quando la temperatura all'interno del veicolo è troppo bassa. 	<p>➤ Sistema di retrovisori laterali digitali P. 221</p>	



Messaggi di allerta e informazione sull'interfaccia informazioni del conducente

I seguenti messaggi vengono visualizzati solo sull'interfaccia informazioni del conducente. Premere il pulsante  (Home), selezionare  (informazioni), quindi premere la manopola di selezione sinistra per visualizzare di nuovo il messaggio con la spia messaggio di sistema accesa.





Messaggio	Condizione	Spiegazione
	<ul style="list-style-type: none"> Viene visualizzato quando il veicolo non è più in grado di funzionare a causa di un malfunzionamento. 	<ul style="list-style-type: none"> Fermarsi immediatamente in un luogo sicuro.
	<ul style="list-style-type: none"> Viene visualizzato quando c'è il rischio che il veicolo si sposti inaspettatamente dopo che è stato arrestato a causa di un malfunzionamento. 	<ul style="list-style-type: none"> Con il veicolo fermo, inserire il freno di stazionamento. <ul style="list-style-type: none"> ➤ Freno di stazionamento P. 500 Far controllare il veicolo dalla concessionaria.
	<ul style="list-style-type: none"> Viene visualizzato dopo aver impostato la modalità di alimentazione su ACCESSORI o su ACCENSIONE. <p>Versione con guida a destra</p> <ul style="list-style-type: none"> Viene visualizzato dopo aver sbloccato e aperto la portiera lato guida. 	<ul style="list-style-type: none"> ➤ Inserimento dell'alimentazione P. 381
	<ul style="list-style-type: none"> Viene visualizzato quando è necessario premere il pulsante POWER poiché l'accensione automatica è inibita. 	<ul style="list-style-type: none"> ➤ Accensione/spegnimento automatici P. 198
	<ul style="list-style-type: none"> Viene visualizzato quando si imposta nuovamente la modalità di alimentazione su ACCENSIONE e il veicolo è in grado di funzionare. 	<ul style="list-style-type: none"> ➤ Inserimento dell'alimentazione P. 381

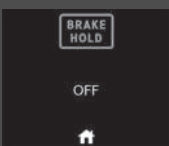

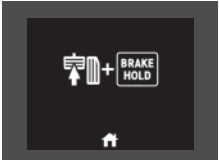
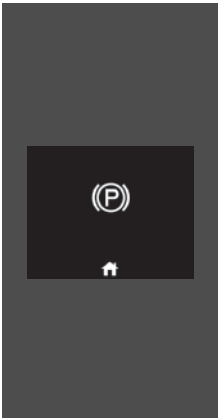

Messaggio	Condizione	Spiegazione
	<ul style="list-style-type: none"> Viene visualizzato in caso di mancata chiusura completa delle portiere o del portellone. Viene visualizzato in caso di apertura delle portiere o del portellone durante la guida. Viene emesso un segnale acustico. 	<ul style="list-style-type: none"> Scompare quando tutte le portiere e il portellone sono chiusi.
	<ul style="list-style-type: none"> Viene visualizzato se è presente un problema nel sistema di avviso acustico del veicolo. 	<ul style="list-style-type: none"> Fare controllare immediatamente il veicolo da una concessionaria.
	<ul style="list-style-type: none"> Viene visualizzato quando il cofano è aperto. 	<ul style="list-style-type: none"> Chiudere il cofano.
	<ul style="list-style-type: none"> Viene visualizzato se è presente un guasto nel sistema di carica batteria da 12 V. 	<ul style="list-style-type: none"> Far controllare il veicolo dalla concessionaria.



Messaggio	Condizione	Spiegazione
	<ul style="list-style-type: none"> Viene visualizzato una volta se la temperatura esterna è inferiore a 3 °C con la modalità di alimentazione su ACCENSIONE. 	<ul style="list-style-type: none"> Vi è la possibilità che la superficie stradale sia ghiacciata e sdruciolevole.
	<ul style="list-style-type: none"> Viene visualizzato se è presente un problema nel sistema di controllo luci automatico. 	<ul style="list-style-type: none"> Viene visualizzato durante la marcia - Accendere le luci manualmente e far controllare il veicolo da una concessionaria.
	<ul style="list-style-type: none"> Viene visualizzato se è presente un problema nei fari. 	<ul style="list-style-type: none"> Viene visualizzato durante la marcia - I fari potrebbero non essere accesi. Quando le condizioni consentono una guida in sicurezza, far controllare il prima possibile il veicolo da una concessionaria.
 (bianco)	<ul style="list-style-type: none"> Viene visualizzato quando si imposta la modalità di alimentazione su ACCENSIONE senza allacciare la cintura di sicurezza lato conducente. 	<ul style="list-style-type: none"> Allacciare correttamente la cintura di sicurezza prima di iniziare a guidare.
	<ul style="list-style-type: none"> Viene visualizzato se la cintura di sicurezza del conducente è slacciata quando il veicolo viene arrestato automaticamente dall'ACC. 	<ul style="list-style-type: none"> L'ACC è stato disattivato automaticamente. <ul style="list-style-type: none"> ☒ Controllo velocità di crociera adattativo (ACC) con adattamento velocità ad andatura lenta P. 447
	<ul style="list-style-type: none"> Viene visualizzato se si preme il pulsante RES/+ o SET/- quando la cintura di sicurezza del conducente è slacciata. 	<ul style="list-style-type: none"> Non è possibile impostare l'ACC. <ul style="list-style-type: none"> ☒ Controllo velocità di crociera adattativo (ACC) con adattamento velocità ad andatura lenta P. 447

Messaggio	Condizione	Spiegazione
 <p>(ambra)</p>	<ul style="list-style-type: none"> Viene visualizzato se il sistema di mantenimento automatico del freno viene automaticamente disattivato durante il funzionamento. Viene visualizzato se si annulla l'ACC mentre il veicolo viene arrestato automaticamente dall'ACC. Viene visualizzato se il comando a pedale singolo viene annullato mentre il veicolo è stato arrestato automaticamente dal comando a pedale singolo. 	<ul style="list-style-type: none"> Premere immediatamente il pedale del freno. Premere immediatamente il pedale del freno. Premere immediatamente il pedale del freno.
 <p>(bianco)</p>	<ul style="list-style-type: none"> Viene visualizzato quando il veicolo viene portato in stato di guidabilità dall'accensione automatica. 	<ul style="list-style-type: none"> Premere il pedale del freno per avviare il veicolo.
	<ul style="list-style-type: none"> Viene visualizzato quando il sistema di mantenimento automatico del freno è disattivato. 	<p>➤ Mantenimento automatico del freno P. 504</p>





Messaggio	Condizione	Spiegazione
	<ul style="list-style-type: none"> Viene visualizzato quando si preme il pulsante del mantenimento automatico del freno senza indossare la cintura di sicurezza lato guida. 	<ul style="list-style-type: none"> Allacciare la cintura di sicurezza lato guida. <ul style="list-style-type: none"> ► Mantenimento automatico del freno P. 504
	<ul style="list-style-type: none"> Viene visualizzato quando si preme il pulsante del mantenimento automatico del freno senza spingere il pedale del freno quando il mantenimento automatico del freno è in funzione. 	<ul style="list-style-type: none"> Premere il pulsante del mantenimento automatico del freno tenendo premuto il pedale del freno. <ul style="list-style-type: none"> ► Mantenimento automatico del freno P. 504
	<ul style="list-style-type: none"> Viene visualizzato quando il freno di stazionamento viene azionato automaticamente durante il funzionamento. 	<ul style="list-style-type: none"> ► Mantenimento automatico del freno P. 504 ► Freno di stazionamento P. 500 ► Comando a pedale singolo P. 398
	<ul style="list-style-type: none"> Viene visualizzato quando il freno di stazionamento è azionato automaticamente mentre ACC è in funzione. 	<ul style="list-style-type: none"> L'ACC è stato disattivato automaticamente. <ul style="list-style-type: none"> ► Controllo velocità di crociera adattativo (ACC) con adattamento velocità ad andatura lenta P. 447 ► Freno di stazionamento P. 500
	<ul style="list-style-type: none"> Viene visualizzato se si preme il pulsante RES/+ o SET/- mentre il freno di stazionamento è inserito. 	<ul style="list-style-type: none"> Non è possibile impostare l'ACC. <ul style="list-style-type: none"> ► Controllo velocità di crociera adattativo (ACC) con adattamento velocità ad andatura lenta P. 447 ► Freno di stazionamento P. 500
	<ul style="list-style-type: none"> Viene visualizzato se il sistema di comando a pedale singolo viene disattivato automaticamente mentre il freno di stazionamento è inserito. 	—

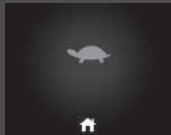

Messaggio	Condizione	Spiegazione
	<ul style="list-style-type: none"> Viene visualizzato quando si preme l'interruttore del freno di stazionamento elettrico senza spingere il pedale del freno quando il freno di stazionamento elettrico è in funzione. 	<ul style="list-style-type: none"> Premere l'interruttore del freno di stazionamento elettrico tenendo premuto il pedale del freno. <ul style="list-style-type: none"> ► Freno di stazionamento P. 500
	<ul style="list-style-type: none"> Viene visualizzato non appena viene rilevato un problema nel sistema di accesso senza chiavi o nel sistema di avviamento senza chiavi. 	<ul style="list-style-type: none"> Rimane visualizzato - Far controllare il veicolo dalla concessionaria.
	<ul style="list-style-type: none"> Viene visualizzato quando si chiude la portiera con la modalità di alimentazione su ACCENSIONE senza il comando a distanza all'interno del veicolo. 	<ul style="list-style-type: none"> Scompare quando il telecomando è di nuovo all'interno del veicolo e si chiude la portiera. <ul style="list-style-type: none"> ► Promemoria telecomando P. 200
	<ul style="list-style-type: none"> Viene visualizzato quando si preme il pedale del freno dopo l'accensione automatica senza il telecomando all'interno del veicolo. 	<ul style="list-style-type: none"> Scompare quando si riporta il telecomando all'interno del veicolo e si preme il pedale del freno dopo l'accensione automatica.
	<ul style="list-style-type: none"> Viene visualizzato quando la batteria del telecomando si scarica. 	<ul style="list-style-type: none"> ► Sostituzione della batteria a bottone P. 620

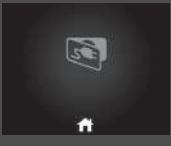



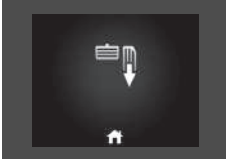

Messaggio	Condizione	Spiegazione
	<ul style="list-style-type: none"> Viene visualizzato quando la modalità di alimentazione è su ACCESSORI. Compare quando la portiera lato guida è aperta con la modalità di alimentazione su ACCESSORI. 	<p>—</p> <ul style="list-style-type: none"> Portare la modalità di alimentazione su VEICOLO SPENTO. ➤ Pulsante POWER P. 197
	<ul style="list-style-type: none"> Viene visualizzato quando la batteria del telecomando è troppo scarica per attivare il sistema di alimentazione o quando la chiave non si trova all'interno della gamma operativa per l'accensione del sistema di alimentazione. Vengono emessi sei segnali acustici. 	<ul style="list-style-type: none"> Rimettere a contatto il telecomando con il pulsante POWER. ➤ Con batteria telecomando scarica P. 649
	<ul style="list-style-type: none"> Viene visualizzato se si preme il pulsante POWER mentre il veicolo è in movimento. 	<ul style="list-style-type: none"> ➤ Disinserimento dell'alimentazione in caso di emergenza P. 650
	<ul style="list-style-type: none"> Viene visualizzato quando si tiene premuto il pulsante N per più di 2 secondi. 	<ul style="list-style-type: none"> Scompare quando si porta il cambio in una posizione diversa da N. ➤ Se si desidera tenere la trasmissione in posizione N (modalità lavaggio) P. 391

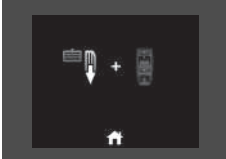
Messaggio	Condizione	Spiegazione
	<ul style="list-style-type: none"> Viene visualizzato quando si passa a [N] e si preme il pulsante POWER entro cinque secondi. 	<ul style="list-style-type: none"> La posizione cambio rimane in [N] per 15 minuti, quindi passa automaticamente su [P]. <ul style="list-style-type: none"> ☒ Se si desidera tenere la trasmissione in posizione [N] (modalità lavaggio) P. 391
	<ul style="list-style-type: none"> Viene visualizzato quando il veicolo è fermo con la cintura di sicurezza del conducente slacciata e vi è la possibilità che il veicolo si sposti accidentalmente. 	<ul style="list-style-type: none"> Premere il pulsante [P] prima di rilasciare il pedale del freno con il motore al minimo, in fase di stazionamento o quando si esce dal veicolo. <ul style="list-style-type: none"> ☒ Funzionamento del cambio marcia P. 388
	<ul style="list-style-type: none"> Viene visualizzato quando si imposta la modalità di alimentazione su SPENTO durante la guida. 	<ul style="list-style-type: none"> Fermarsi immediatamente in un luogo sicuro, inserire il freno di stazionamento, quindi riavviare il sistema di alimentazione. Se il messaggio scompare, continuare a guidare.
	<ul style="list-style-type: none"> Viene visualizzato quando la batteria ad alta tensione e i controlli di altri sistemi hanno temperature troppo basse per il funzionamento (ca. -30 °C o inferiori). 	<ul style="list-style-type: none"> È necessario attendere un aumento della temperatura ambiente o spostare il veicolo in un luogo più caldo. Contattare una concessionaria se necessario.

Messaggio	Condizione	Spiegazione
	<ul style="list-style-type: none"> Viene visualizzato quando la temperatura del sistema di trasmissione è elevata. 	<ul style="list-style-type: none"> Il veicolo ha una minore capacità di accelerazione e potrebbe essere più difficile avviarlo su un tratto in pendenza. Parcheggiare in un luogo sicuro e far raffreddare il sistema. ► Surriscaldamento P. 654
	<ul style="list-style-type: none"> Viene visualizzato quando la temperatura della batteria ad alta tensione è bassa. 	<ul style="list-style-type: none"> Il veicolo ha una minore capacità di accelerazione e potrebbe essere più difficile avviarlo su un tratto in pendenza. In condizioni di freddo estremo, tenere il veicolo in un garage o collegare il connettore di carica. ► Carica della batteria ad alta tensione con un caricabatterie CA o CCS2 CC. P. 563
	<ul style="list-style-type: none"> Viene visualizzato dopo che la spia carica batteria da 12 V si accende. 	<ul style="list-style-type: none"> Il veicolo ha una minore capacità di accelerazione e potrebbe essere più difficile avviarlo su un tratto in pendenza. Contattare una concessionaria immediatamente.
	<ul style="list-style-type: none"> Viene visualizzato se il sistema di alimentazione è in modalità diagnostica. 	<ul style="list-style-type: none"> Si potrebbe notare una riduzione della potenza disponibile. Far controllare il veicolo dalla concessionaria. Dopo la diagnosi, la spia del sistema di alimentazione potrebbe accendersi. ► Spia del sistema di alimentazione P. 111
	<ul style="list-style-type: none"> Viene visualizzato quando il livello di carica della batteria ad alta tensione è estremamente basso. 	<ul style="list-style-type: none"> Causati dal livello basso di carica della batteria - Caricare immediatamente la batteria ad alta tensione.



Messaggio	Condizione	Spiegazione
	<ul style="list-style-type: none"> Viene visualizzato quando è presente un problema con il sistema di carica a innesto standard o con la presa della stazione di carica. 	<ul style="list-style-type: none"> È presente solo questo messaggio - È possibile che vi sia un problema con la presa della stazione di carica. Fare riferimento alle istruzioni fornite presso la stazione o rivolgersi a un tecnico qualificato. Se la presa funziona correttamente, fare controllare il veicolo presso una concessionaria. Si accende insieme alla spia del SISTEMA DI ALIMENTAZIONE - Far controllare il veicolo dalla concessionaria.
	<ul style="list-style-type: none"> Viene visualizzato quando è presente un problema con il sistema di carica a innesto rapido o con la presa della stazione di carica. 	<ul style="list-style-type: none"> È presente solo questo messaggio - È possibile che vi sia un problema con la presa della stazione di carica. Fare riferimento alle istruzioni fornite presso la stazione o rivolgersi a un tecnico qualificato. Se la presa funziona correttamente, fare controllare il veicolo presso una concessionaria. Si accende insieme alla spia del SISTEMA DI ALIMENTAZIONE - Far controllare il veicolo dalla concessionaria.
	<ul style="list-style-type: none"> Viene visualizzato quando lo sportello di carica è aperto. 	<ul style="list-style-type: none"> Chiudere lo sportello di carica.  In ricarica P. 562
	<ul style="list-style-type: none"> Viene visualizzato quando la velocità del veicolo raggiunge la velocità impostata. È possibile impostare due differenti velocità per l'allarme. 	<ul style="list-style-type: none">  Allarme velocità P. 163



Messaggio	Condizione	Spiegazione
	<ul style="list-style-type: none"> Viene visualizzato se è presente un problema nel sistema di sollevamento del cofano. 	<ul style="list-style-type: none"> Far controllare il veicolo dalla concessionaria. ► Sistema di sollevamento del cofano P. 72
	<ul style="list-style-type: none"> Viene visualizzato si preme il pedale dell'acceleratore mentre la posizione del cambio è in N. 	<ul style="list-style-type: none"> Togliere il piede dal pedale dell'acceleratore. Durante la guida, premere il pedale del freno e cambiare la posizione del cambio.
	<ul style="list-style-type: none"> Viene visualizzato quando si cambia ripetutamente marcia tra e P altre posizioni, in un breve lasso di tempo. 	<ul style="list-style-type: none"> Aspettare un po' di tempo prima di cambiare posizione del cambio.
	<ul style="list-style-type: none"> Viene visualizzato quando si tenta di cambiare posizione del cambio senza sollevare il piede dal pedale dell'acceleratore. 	<ul style="list-style-type: none"> Solleverare il piede dal pedale dell'acceleratore, quindi selezionare un pulsante di cambio marcia.

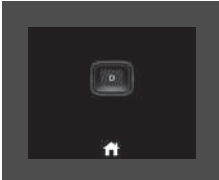
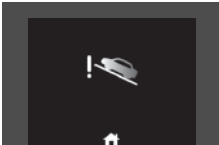

Messaggio	Condizione	Spiegazione
	<ul style="list-style-type: none"> Viene visualizzato quando si preme il pulsante P mentre il veicolo è in movimento. Viene visualizzato quando si porta il cambio su R mentre il veicolo è in movimento in avanti o su D mentre il veicolo è in retromarcia. 	<ul style="list-style-type: none"> Assicurarsi che il veicolo si arresti prima di azionare il pulsante di cambio marcia.
	<ul style="list-style-type: none"> Viene visualizzato quando si tenta di cambiare la posizione del cambio senza premere il pedale del freno. 	<ul style="list-style-type: none"> Premere il pedale del freno, quindi selezionare un pulsante di cambio marcia.
	<ul style="list-style-type: none"> Viene visualizzato se è presente un problema con gli abbaglianti automatici. 	<ul style="list-style-type: none"> Azionare manualmente l'interruttore fari. Se il problema si verifica durante la marcia con gli abbaglianti accesi, vengono attivati gli anabbaglianti.
	<ul style="list-style-type: none"> Viene visualizzato quando un oggetto oscura la copertura del sensore radar e impedisce al sensore di rilevare un veicolo davanti. Può venire visualizzato durante la marcia in condizioni atmosferiche avverse (pioggia, neve, nebbia, ecc.) 	<ul style="list-style-type: none"> Quando il sensore radar è sporco, fermare il veicolo in un luogo sicuro e pulirlo con un panno morbido. Il messaggio potrebbe richiedere un po' di tempo per scomparire. Far controllare il veicolo da una concessionaria se il messaggio viene visualizzato anche dopo aver pulito la copertura del sensore. <p>  Sensore radar P. 496  Honda Sensing P. 427 </p>



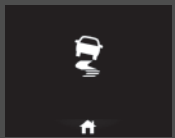

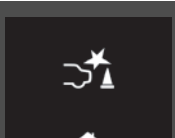
Messaggio	Condizione	Spiegazione
	<ul style="list-style-type: none"> Viene visualizzato quando qualcosa copre il sensore sonar e impedisce al sensore di eseguire il rilevamento. Può venire visualizzato durante la marcia in condizioni atmosferiche avverse (pioggia, neve, nebbia, ecc.) 	<ul style="list-style-type: none"> Quando il sensore sonar è sporco, fermare il veicolo in un luogo sicuro e pulirlo con un panno morbido. Far controllare il veicolo da una concessionaria se il messaggio viene visualizzato anche dopo aver pulito la copertura del sensore. <ul style="list-style-type: none"> ➤ Sensori sonar P. 497 ➤ Honda Sensing P. 427
	<ul style="list-style-type: none"> Viene visualizzato se la temperatura all'interno della telecamera anteriore con sensori è troppo alta e non è possibile attivare alcuni i sistemi di assistenza alla guida. 	<ul style="list-style-type: none"> Usare il sistema di climatizzazione per raffreddare la telecamera. Scompare - La telecamera è stata raffreddata e i sistemi si attivano normalmente. <ul style="list-style-type: none"> ➤ Telecamera anteriore con sensori P. 494 ➤ Honda Sensing P. 427
	<ul style="list-style-type: none"> Viene visualizzato se l'area intorno alla telecamera anteriore con sensori è ostruita da sporco, fango, ecc., impedendo il rilevamento di un veicolo davanti. Può venire visualizzato durante la marcia in condizioni atmosferiche avverse (pioggia, neve, nebbia, ecc.) 	<ul style="list-style-type: none"> Quando il parabrezza si sporca, fermare il veicolo in un luogo sicuro e pulire con un panno morbido. Far controllare il veicolo da una concessionaria se il messaggio viene visualizzato anche dopo aver pulito l'area intorno alla telecamera. <ul style="list-style-type: none"> ➤ Telecamera anteriore con sensori P. 494 ➤ Honda Sensing P. 427

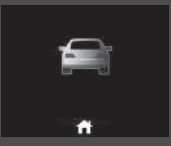

Messaggio	Condizione	Spiegazione
	<ul style="list-style-type: none"> Viene visualizzato quando la distanza tra il proprio veicolo e quello che lo precede è troppo ridotta mentre l'ACC è in funzione. 	<ul style="list-style-type: none"> L'ACC è stato disattivato automaticamente. <ul style="list-style-type: none"> ☒ Controllo velocità di crociera adattativo (ACC) con adattamento velocità ad andatura lenta P. 447
	<ul style="list-style-type: none"> Viene visualizzato quando si preme il pulsante RES/+ o SET/- mentre la distanza tra il proprio veicolo e quello che lo precede è troppo ridotta. 	<ul style="list-style-type: none"> Non è possibile impostare l'ACC. <ul style="list-style-type: none"> ☒ Controllo velocità di crociera adattativo (ACC) con adattamento velocità ad andatura lenta P. 447
	<ul style="list-style-type: none"> Viene visualizzato quando la velocità del veicolo è troppo elevata per impostare l'ACC. 	<ul style="list-style-type: none"> Ridurre la velocità, quindi impostare l'ACC. <ul style="list-style-type: none"> ☒ Controllo velocità di crociera adattativo (ACC) con adattamento velocità ad andatura lenta P. 447
	<ul style="list-style-type: none"> Viene visualizzato quando l'ACC viene disattivato a causa della velocità eccessiva del veicolo. 	<ul style="list-style-type: none"> Ridurre la velocità, quindi azzerare l'ACC. <ul style="list-style-type: none"> ☒ Controllo velocità di crociera adattativo (ACC) con adattamento velocità ad andatura lenta P. 447
	<ul style="list-style-type: none"> Viene visualizzato se l'ACC non può essere impostato a causa di ripetute decelerazioni, guida su lunghi tratti in discesa o eccesso di peso del veicolo. 	<ul style="list-style-type: none"> Attendere qualche istante, quindi ripristinare l'ACC. <ul style="list-style-type: none"> ☒ Controllo velocità di crociera adattativo (ACC) con adattamento velocità ad andatura lenta P. 447
	<ul style="list-style-type: none"> Viene visualizzato immediatamente prima che l'ACC venga automaticamente disattivato a causa di ripetute decelerazioni, guida su lunghi tratti in discesa o eccesso di peso del veicolo. (Si aprirà automaticamente finché la distanza tra il veicolo e quello che lo precede non corrisponde al valore massimo indicato nelle impostazioni della distanza.) 	<ul style="list-style-type: none"> L'ACC verrà disattivato automaticamente. <ul style="list-style-type: none"> ☒ Controllo velocità di crociera adattativo (ACC) con adattamento velocità ad andatura lenta P. 447

Messaggio	Condizione	Spiegazione
	<ul style="list-style-type: none"> Viene visualizzato quando il veicolo che precede riprende la guida, dopo che il proprio veicolo è stato arrestato automaticamente dall'ACC. 	<ul style="list-style-type: none"> Premere il pulsante RES/+ o SET/- oppure premere il pedale dell'acceleratore per riprendere. <ul style="list-style-type: none"> ► Controllo velocità di crociera adattativo (ACC) con adattamento velocità ad andatura lenta P. 447
	<ul style="list-style-type: none"> Viene visualizzato quando la leva del cambio viene spostata in una posizione diversa da D mentre l'ACC è in funzione. Viene visualizzato quando si preme il pulsante RES/+ o SET/- mentre la leva del cambio è in una posizione diversa da D. 	<ul style="list-style-type: none"> L'ACC è stato disattivato automaticamente. <ul style="list-style-type: none"> ► Controllo velocità di crociera adattativo (ACC) con adattamento velocità ad andatura lenta P. 447 Non è possibile impostare l'ACC. <ul style="list-style-type: none"> ► Controllo velocità di crociera adattativo (ACC) con adattamento velocità ad andatura lenta P. 447
 	<ul style="list-style-type: none"> Viene visualizzato quando il veicolo è arrestato su una pendenza estremamente ripida mentre l'ACC è in funzione. Viene visualizzato quando si preme il pulsante RES/+ o SET/- mentre il veicolo è arrestato su una pendenza estremamente ripida. 	<ul style="list-style-type: none"> L'ACC è stato disattivato automaticamente. <ul style="list-style-type: none"> ► Controllo velocità di crociera adattativo (ACC) con adattamento velocità ad andatura lenta P. 447 Non è possibile impostare l'ACC. <ul style="list-style-type: none"> ► Controllo velocità di crociera adattativo (ACC) con adattamento velocità ad andatura lenta P. 447





Messaggio	Condizione	Spiegazione
	<ul style="list-style-type: none"> Viene visualizzato se la funzione di controllo della trazione o il sistema VSA entrano in azione quando l'ACC è in funzione. 	<ul style="list-style-type: none"> L'ACC è stato disattivato automaticamente. <ul style="list-style-type: none"> ☒ Controllo velocità di crociera adattativo (ACC) con adattamento velocità ad andatura lenta P. 447
	<ul style="list-style-type: none"> Viene visualizzato se si preme il pulsante RES/+ o SET/- mentre il veicolo è in movimento ed è premuto il pedale del freno. 	<ul style="list-style-type: none"> Non è possibile impostare l'ACC. <ul style="list-style-type: none"> ☒ Controllo velocità di crociera adattativo (ACC) con adattamento velocità ad andatura lenta P. 447
	<ul style="list-style-type: none"> Lampeggia quando il sistema rileva una possibile collisione. Viene emesso un segnale acustico. 	<ul style="list-style-type: none"> Intraprendere le misure necessarie per evitare una collisione (applicare i freni, cambiare corsia, ecc.). <ul style="list-style-type: none"> ☒ Controllo velocità di crociera adattativo (ACC) con adattamento velocità ad andatura lenta P. 447 ☒ Sistema di frenata riduzione impatto (CMBS) P. 430 ☒ Controllo freni bassa velocità P. 441
	<ul style="list-style-type: none"> Viene visualizzato quando il sistema di controllo freni a bassa velocità è attivato. 	—

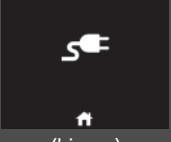

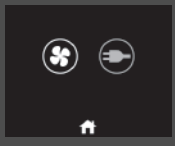
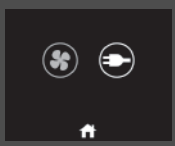
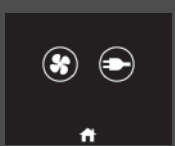
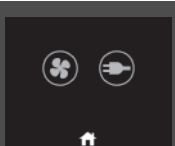
Messaggio	Condizione	Spiegazione
	<ul style="list-style-type: none"> Viene visualizzato quando il sistema di notifica avviamento veicolo anteriore è attivato. 	<ul style="list-style-type: none"> ► Sistema di notifica avviamento veicolo anteriore P. 484
 <p>(ambra)</p>	<ul style="list-style-type: none"> Viene visualizzato se il veicolo si sta allontanando da una corsia rilevata. 	<ul style="list-style-type: none"> Prendere il controllo diretto del volante per mantenere il veicolo al centro della corsia. Il messaggio scompare dopo poco tempo. ► Sistema di mantenimento corsia (LKAS) P. 467 ► Sistema per la riduzione del rischio di allontanamento dalla corsia P. 478
 <p>(rosso)</p>	<ul style="list-style-type: none"> Viene visualizzato se il conducente sta poggiando appena le sue mani sul volante o non lo sta tenendo per niente e il veicolo si sta allontanando da una corsia rilevata. Viene emesso anche un segnale acustico. Lampeggia se il conducente sta poggiando appena le sue mani sul volante o non lo sta tenendo per niente. Viene emesso anche un segnale acustico. Se il conducente continua a guidare in questo modo, il cicalino emette un singolo avviso acustico lungo singolo e il sistema LKAS viene disattivato. 	<ul style="list-style-type: none"> Prendere il controllo diretto del volante per mantenere il veicolo al centro della corsia. Il messaggio scompare dopo poco tempo. ► Sistema di mantenimento corsia (LKAS) P. 467 Prendere il controllo diretto del volante e il messaggio scompare. ► Sistema di mantenimento corsia (LKAS) P. 467

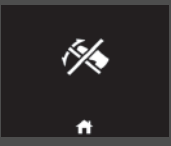

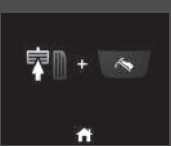
Messaggio	Condizione	Spiegazione
 (bianco)	<ul style="list-style-type: none"> Viene visualizzato quando il veicolo si sta probabilmente allontanando da una corsia rilevata. Inoltre, il sistema di riduzione del rischio di allontanamento dalla corsia aziona lo sterzo per aiutare a mantenere il veicolo all'interno della corsia di guida. 	<ul style="list-style-type: none"> Prendere il controllo diretto del volante per mantenere il veicolo al centro della corsia. Il messaggio scompare dopo poco tempo. <ul style="list-style-type: none"> ► Sistema per la riduzione del rischio di allontanamento dalla corsia P. 478
	<ul style="list-style-type: none"> Viene visualizzato quando il sistema LKAS è in funzione, o il pulsante sistema LKAS viene premuto, ma è presente un problema con un sistema correlato al sistema LKAS. Il sistema LKAS viene annullato automaticamente. Contemporaneamente, viene emesso un segnale acustico. 	<ul style="list-style-type: none"> Se si accendono altre spie di sistema relative al sistema VSA, ABS o dell'impianto frenante, intraprendere l'azione correttiva necessaria. <ul style="list-style-type: none"> ► Spie P. 106
	<ul style="list-style-type: none"> Viene visualizzato quando si preme il pulsante SET/-, RES/+, CANCEL, di distanza o LIM mentre l'ACC, il limitatore di velocità regolabile o il limitatore di velocità intelligente è disattivato. 	<ul style="list-style-type: none"> Dopo aver premuto il pulsante , premere il pulsante SET/-, RES/+, CANCEL, di distanza o LIM. <ul style="list-style-type: none"> ► Limitatore di velocità regolabile P. 405 ► Limitatore di velocità intelligente P. 410 ► Controllo velocità di crociera adattativo (ACC) con adattamento velocità ad andatura lenta P. 447
	<ul style="list-style-type: none"> Viene visualizzato quando si preme il pulsante della distanza in modalità limitatore di velocità regolabile/ limitatore di velocità intelligente. 	<ul style="list-style-type: none"> Dopo il passaggio al sistema ACC, premere il pulsante della distanza. <ul style="list-style-type: none"> ► Limitatore di velocità regolabile P. 405 ► Limitatore di velocità intelligente P. 410 ► Controllo velocità di crociera adattativo (ACC) con adattamento velocità ad andatura lenta P. 447

Messaggio	Condizione	Spiegazione
	<ul style="list-style-type: none"> Viene visualizzato quando lo spegnimento automatico è disattivato. 	<p>➤ Pulsante POWER P. 197</p>
	<ul style="list-style-type: none"> Viene visualizzato quando il connettore di carica è guasto. 	<ul style="list-style-type: none"> Scollegare il connettore di carica utilizzando il cavo di rilascio. ➤ Se non è possibile sganciare il connettore di carica P. 673
 <p>(ambra)</p>	<ul style="list-style-type: none"> Viene visualizzato quando il connettore di carica è collegato alla presa. 	<ul style="list-style-type: none"> Il veicolo non si muove mentre il connettore di carica è collegato alla presa.
 <p>(bianco)</p>	<ul style="list-style-type: none"> Viene visualizzato dopo aver impostato la modalità di alimentazione su VEICOLO SPENTO senza collegare il connettore di carica quando la temperatura ambiente è bassa. 	<ul style="list-style-type: none"> Il collegamento del connettore di carica migliora l'avviamento a freddo.

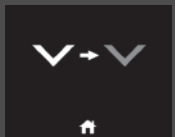
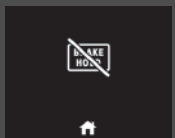
Messaggio	Condizione	Spiegazione
	<ul style="list-style-type: none"> Viene visualizzato quando la ricarica non è disponibile a causa di un elevato assorbimento elettrico. 	<ul style="list-style-type: none"> Aumentare/ridurre l'aria condizionata se si desidera caricare la batteria ad alta tensione.
	<ul style="list-style-type: none"> Viene visualizzato quando la ricarica non è disponibile a causa di un elevato assorbimento elettrico. 	<ul style="list-style-type: none"> Ridurre l'assorbimento elettrico della presa CA se si desidera caricare la batteria ad alta tensione.
	<ul style="list-style-type: none"> Viene visualizzato quando la ricarica non è disponibile a causa di un elevato assorbimento elettrico. 	<ul style="list-style-type: none"> Aumentare/ridurre l'aria condizionata o ridurre l'assorbimento elettrico della presa CA se si desidera caricare la batteria ad alta tensione.
	<ul style="list-style-type: none"> Viene visualizzato quando la ricarica non è disponibile a causa di un elevato assorbimento elettrico. 	<ul style="list-style-type: none"> Ridurre l'assorbimento elettrico del veicolo se si desidera caricare la batteria ad alta tensione.

Messaggio	Condizione	Spiegazione
	<ul style="list-style-type: none"> Viene visualizzato quando non è possibile utilizzare temporaneamente il sistema di comando a pedale singolo. Viene visualizzato quando non è possibile utilizzare il sistema di comando a pedale singolo poiché il sistema Honda Parking Pilot è attivato. 	<ul style="list-style-type: none"> Attendere qualche istante, quindi attivare il sistema di comando a pedale singolo. Disattivare il sistema Honda Parking Pilot, quindi attivare il sistema di comando a pedale singolo.
	<ul style="list-style-type: none"> Viene visualizzato quando viene premuto il pulsante del comando a pedale singolo mentre la cintura di sicurezza lato guida non è allacciata. 	<ul style="list-style-type: none"> Allacciare la cintura di sicurezza, quindi premere il pulsante del comando a pedale singolo.
	<ul style="list-style-type: none"> Viene visualizzato quando il pulsante del comando a pedale singolo viene premuto senza premere il pedale del freno. 	<ul style="list-style-type: none"> Premere il pedale del freno, quindi premere il pulsante di comando a pedale singolo.
	<ul style="list-style-type: none"> Viene visualizzato quando il funzionamento del sistema di comando a pedale singolo viene annullato automaticamente. 	<ul style="list-style-type: none"> Attendere qualche istante, quindi attivare il sistema di comando a pedale singolo.
	<ul style="list-style-type: none"> Viene visualizzato se il sistema di comando a pedale singolo viene disattivato automaticamente quando l'ACC è inserito. 	—
	<ul style="list-style-type: none"> Viene visualizzato se il sistema di comando a pedale singolo viene disattivato automaticamente quando il sistema Honda Parking Pilot è attivato. 	—



Messaggio	Condizione	Spiegazione
	<ul style="list-style-type: none"> Viene visualizzato quando il mantenimento automatico del freno viene impostato su comando a pedale singolo. 	—
	<ul style="list-style-type: none"> Viene visualizzato quando la decelerazione si è ridotta. 	<p>📖 Comando a pedale singolo P. 398</p>
	<ul style="list-style-type: none"> Viene visualizzato quando non è possibile utilizzare il sistema di mantenimento automatico del freno poiché il comando a pedale singolo è attivato. 	—
	<ul style="list-style-type: none"> Viene visualizzato se è presente un problema nel sistema chiave digitale. 	<ul style="list-style-type: none"> Far controllare il veicolo dalla concessionaria.

Messaggio	Condizione	Spiegazione
	<ul style="list-style-type: none"> Viene visualizzato quando la portiera lato guida viene aperta con la modalità di alimentazione su ACCENSIONE. 	<ul style="list-style-type: none"> Impostare la modalità di alimentazione su SPENTO e portare la chiave con sé quando si esce dal veicolo.
	<ul style="list-style-type: none"> Viene visualizzato prima di uscire dal veicolo se una delle portiere posteriori era stata aperta poco prima di mettere in moto il veicolo, per ricordare di verificare l'eventuale presenza di passeggeri o oggetti nei sedili posteriori quando si esce dal veicolo. 	<ul style="list-style-type: none"> Verificare l'eventuale presenza di passeggeri o oggetti sul sedile posteriore prima di uscire dal veicolo. ➤ Promemoria sedili posteriori P. 230

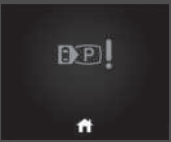
Modelli con Honda Parking Pilot

Messaggio	Condizione	Spiegazione
	<ul style="list-style-type: none"> Viene visualizzato quando è presente un guasto nel sistema Honda Parking Pilot. 	<ul style="list-style-type: none"> Far controllare il veicolo dalla concessionaria.

Modelli con sistema promemoria manutenzione

Messaggio	Condizione	Spiegazione
	<ul style="list-style-type: none"> Viene visualizzato quando sono necessari interventi di manutenzione entro 30 giorni. 	<ul style="list-style-type: none"> Il tempo restante verrà calcolato per giorno. ► Sistema promemoria di manutenzione* P. 582
	<ul style="list-style-type: none"> Viene visualizzato quando sono necessari interventi di manutenzione entro 10 giorni. 	<ul style="list-style-type: none"> Far eseguire gli interventi di manutenzione indicati appena possibile. ► Sistema promemoria di manutenzione* P. 582
	<ul style="list-style-type: none"> Viene visualizzato se l'intervento di manutenzione indicato non è stato ancora eseguito quando il tempo residuo raggiunge 0. 	<ul style="list-style-type: none"> Il veicolo ha superato i limiti previsti per l'esecuzione della manutenzione. Far eseguire immediatamente gli interventi di manutenzione richiesti e assicurarsi che il promemoria manutenzione venga resettato. ► Sistema promemoria di manutenzione* P. 582

* Non disponibile su tutti i modelli

Indicatori

Gli indicatori comprendono il tachimetro, l'indicatore del livello di carica della batteria ad alta tensione, l'indicatore **POWER/CHARGE** e le relative spie. Vengono visualizzati quando la modalità di alimentazione si trova su ACCENSIONE.

Tachimetro

Visualizza la velocità di marcia in km/h o mph.

Indicatore livello di carica della batteria ad alta tensione

Mostra il livello di carica residua della batteria ad alta tensione.

Indicatore POWER/CHARGE

■ Motore elettrico

Il grado di alimentazione del motore elettrico viene visualizzato tramite i valori indicati sul lato **POWER**.

■ Carica della batteria in corso

Il grado di carica della batteria ad alta tensione viene visualizzato tramite i valori indicati sul lato **CHARGE**.

Contachilometri

Indica il numero totale di chilometri o miglia percorsi dal veicolo.

» Tachimetro

È possibile impostare il tachimetro e le misurazioni visualizzate per la lettura in km/h o mph.

➤ **Modifica unità** P. 168

» Indicatore livello di carica della batteria ad alta tensione

Il livello di carica della batteria ad alta tensione può diminuire nelle seguenti condizioni:

- Quando la batteria da 12 V è stata sostituita.
- Quando la batteria da 12 V è stata scollegata.
- Quando il sistema di controllo della batteria ad alta tensione corregge il valore.

Il valore del livello di carica sarà corretto automaticamente durante la guida.

Le variazioni di temperatura della batteria ad alta tensione possono aumentare o diminuire la capacità di ricarica della batteria. Se le variazioni di temperatura provocano il cambiamento della capacità della batteria, anche il numero di spie nell'indicatore di livello di carica della batteria può cambiare, sebbene la quantità di carica rimanga la stessa.

■ Temperatura esterna

Mostra la temperatura esterna in gradi Celsius.

Se la temperatura esterna è inferiore a 3 °C nel momento in cui si imposta la modalità di alimentazione su ACCENSIONE, la temperatura esterna lampeggia per 10 secondi.

■ Regolazione del display temperatura esterna

Regolare il valore della temperatura fino a ± 3 °C se il valore indicato sembra errato.

■ Sistema di riconoscimento della segnaletica stradale

Mostra i segnali stradali durante la guida.

La spia lampeggia quando la velocità massima del segnale stradale rilevato dal sistema di riconoscimento della segnaletica stradale viene superata.

■ Modalità corrente per l'ACC con adattamento velocità ad andatura lenta e il sistema LKAS

Mostra la modalità corrente per l'ACC con adattamento velocità ad andatura lenta e il sistema LKAS.

- **Controllo velocità di crociera adattativo (ACC) con adattamento velocità ad andatura lenta** P. 447
- **Sistema di mantenimento corsia (LKAS)** P. 467

⌘ Temperatura esterna

Il sensore di temperatura è ubicato nel paraurti anteriore. Il calore riflesso dalla superficie stradale e i gas di scarico di un altro veicolo possono influire sul valore della temperatura a velocità inferiori a 30 km/h.

Dopo che il valore della temperatura si è stabilizzato potrebbero volerci alcuni minuti prima che il display venga aggiornato.

È possibile regolare il valore della temperatura.

- **Funzioni personalizzate** P. 327

⌘ Sistema di riconoscimento della segnaletica stradale

È possibile attivare o disattivare l'avvertenza di superamento velocità del sistema di riconoscimento della segnaletica stradale.

- **Funzioni personalizzate** P. 327

Interfaccia informazioni del conducente

L'interfaccia informazioni del conducente mostra informazioni quali la distanza percorribile e il risparmio di energia stimati del veicolo. Inoltre visualizza messaggi come le avvertenze e altre informazioni utili.

■ Modifica del display

■ Accesso ai contenuti del display

Premere il pulsante  (Home), quindi ruotare la manopola di selezione sinistra per scorrere i contenuti che si desidera vedere. Premere la manopola di selezione sinistra per vedere informazioni dettagliate.

»» Modifica del display



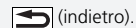



Per tornare alla schermata precedente, premere il pulsante

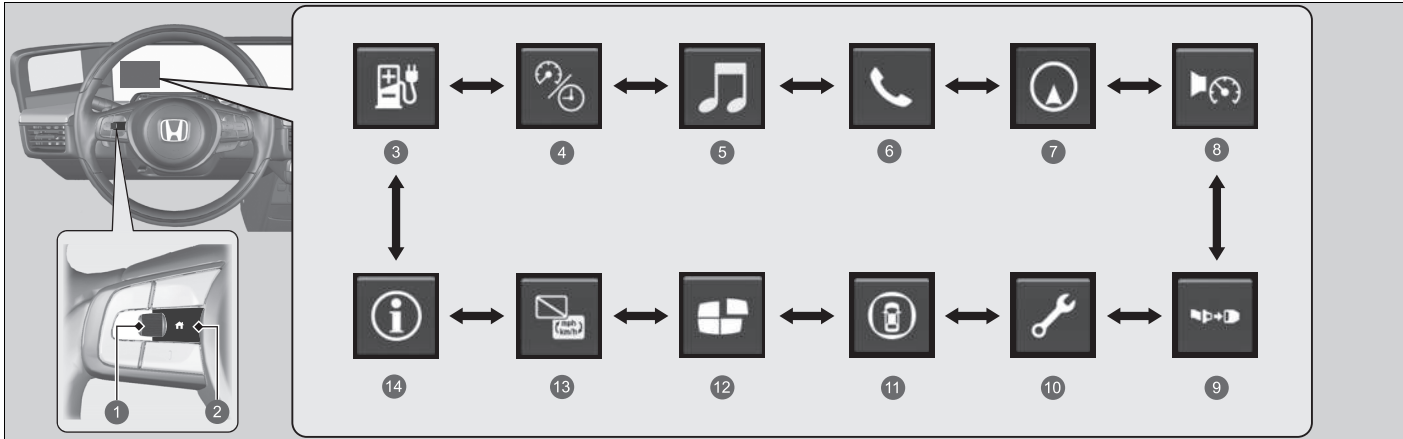







È possibile aggiungere e cancellare i contenuti del quadro strumenti.

» **Personalizzazione del display** P. 167



- ❶ Manopola di selezione sinistra
- ❷ Pulsante  (Home)
- ❸ Autonomia ed energia  P. 158
- ❹ Velocità e tempo  P. 160
- ❺ Audio  P. 161
- ❻ Telefono  P. 161
- ❼ Navigatore  P. 162

- ❽ Allarme velocità  P. 163
- ❾ Cinture di sicurezza  P. 164
- ❿ Manutenzione*  P. 164
- ⓫ Supporto di sicurezza  P. 165
- ⓬ Personalizzazione del display  P. 167
- ⓭ Nessun contenuto/Modifica unità  P. 168
- ⓮ Informazioni  P. 168

* Non disponibile su tutti i modelli

■ Autonomia / consumo di energia / contachilometri parziale

Ruotare la manopola di selezione sinistra per passare dal contachilometri parziale A al contachilometri parziale B.

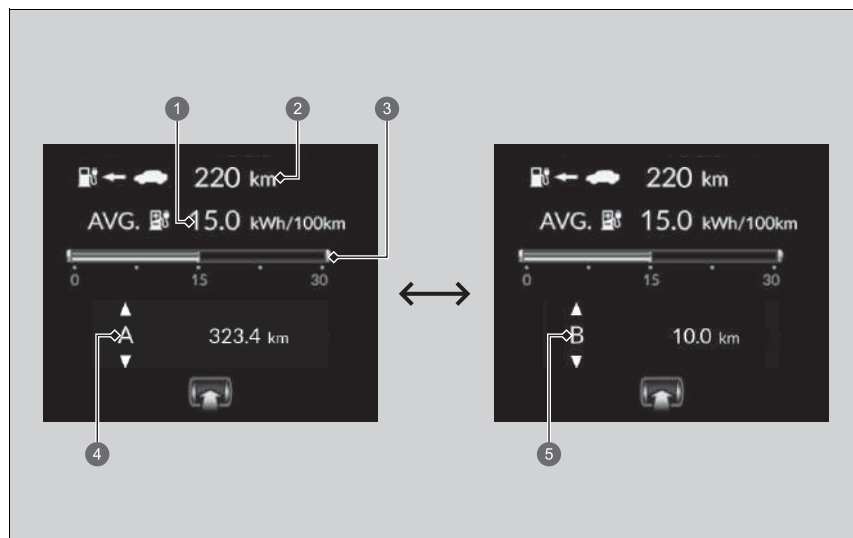

- ① Consumo di energia medio
- ② Autonomia
- ③ Consumo di energia in tempo reale
- ④ Contachilometri parziale A
- ⑤ Contachilometri parziale B

■ Contachilometri parziale

Indica il numero totale di chilometri o miglia percorsi dall'ultimo azzeramento. I contachilometri parziali A e B possono essere usati per misurare la distanza percorsa in due viaggi diversi.

Azzeramento del contachilometri parziale

Per azzerare il contachilometri parziale, visualizzarlo, premere la manopola di selezione sinistra, quindi selezionare **Azzerà**. Il contachilometri parziale viene riportato a **0.0**.

■ Consumo di energia medio

Mostra il consumo di energia medio stimato di ciascun contachilometri parziale in kWh/100km o miglia/kWh. Il display viene aggiornato a intervalli prestabiliti. Azzerando un contachilometri parziale si azzerano anche il consumo di energia medio.

■ Consumo di energia in tempo reale

Mostra il consumo di energia in tempo reale tramite un grafico a barre in kWh/100km o miglia/kWh.

■ Autonomia

Mostra la distanza stimata che si può coprire con l'energia restante. Questa stima si basa sul consumo di energia dei viaggi precedenti e sulla carica residua della batteria ad alta tensione.

» Contachilometri parziale

Passare dal contachilometri parziale A al contachilometri parziale B ruotando la manopola di selezione sinistra.

» Consumo di energia medio

È possibile modificare quando azzerare il consumo di energia medio.

➤ **Funzioni personalizzate** P. 327

» Autonomia

Il campo di utilizzo visualizzato è soltanto una stima e può differire dalla distanza effettiva percorribile dal veicolo.

■ Velocità e tempo

Ruotare la manopola di selezione sinistra per passare dal contachilometri parziale A al contachilometri parziale B.

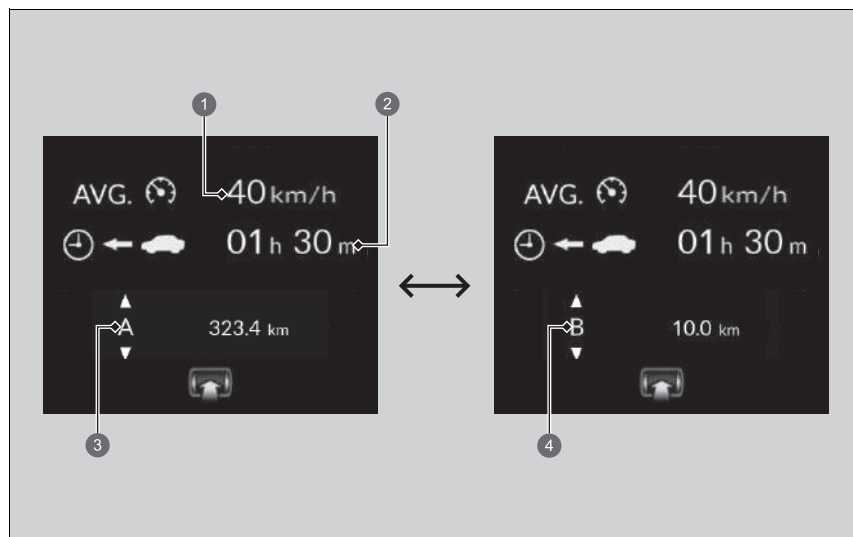

- ① Velocità media
- ② Tempo trascorso
- ③ Contachilometri parziale A
- ④ Contachilometri parziale B

■ Contachilometri parziale

➤ **Contachilometri parziale** P. 159

■ Tempo trascorso

Indica il tempo trascorso dall'ultimo azzeramento del parziale A o B.

■ Velocità media

Indica la velocità media in km/h o mph dall'ultimo azzeramento del contachilometri parziale A o B.

■ Audio

Mostra le informazioni audio attuali.

➤ **Funzionamento di base** P. 257

■ Telefono

Mostra le informazioni telefono attuali.

➤ **Sistema telefonico vivavoce** P. 344

⌘ Tempo trascorso

È possibile modificare quando azzerare il tempo trascorso.

➤ **Funzioni personalizzate** P. 327

⌘ Velocità media

È possibile modificare quando azzerare la velocità media.

➤ **Funzioni personalizzate** P. 327

■ Navigazione

■ Bussola

Mostra la schermata della bussola.

■ Indicazioni di svolta progressive

Quando l'assistenza alla guida viene fornita, durante il viaggio, dal sistema di navigazione, da Android Auto o da Apple CarPlay, vengono visualizzate le indicazioni di svolta progressive verso la destinazione.

➤ **Consultare il manuale del sistema di navigazione**

➤ **Android Auto** P. 313

➤ **Apple CarPlay** P. 309

» Navigazione

È possibile selezionare l'accensione o lo spegnimento del display indicazioni di svolta progressive durante la guida vocale.

➤ **Funzioni personalizzate** P. 327

Quando vengono visualizzate la bussola o le indicazioni di svolta progressive, è possibile controllare alcune funzioni del sistema di navigazione sull'interfaccia informazioni del conducente facendo scorrere la manopola di selezione sinistra.

➤ **Consultare il manuale del sistema di navigazione**

■ Allarme velocità

Consente di attivare l'allarme velocità e modificare la relativa impostazione.

Ruotare la manopola di selezione sinistra, l'impostazione dell'allarme velocità varia come mostrato di seguito:

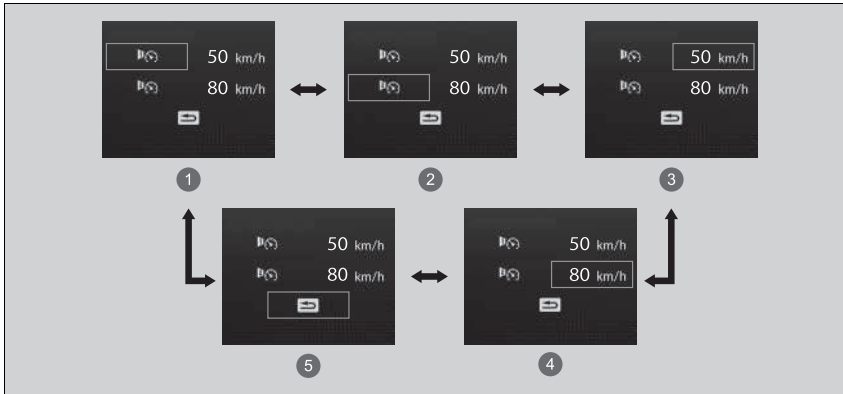

- ① Allarme velocità 1 On/Off*¹
- ② Allarme velocità 2 On/Off*¹
- ③ Impostazione Allarme velocità 1 [50 km/h*¹]
- ④ Impostazione Allarme velocità 2 [80 km/h*¹]
- ⑤ Indietro

* 1: Impostazione predefinita

■ Cinture di sicurezza

Viene visualizzato quando una delle cinture di sicurezza è agganciata o sganciata.

■ Manutenzione*

Mostra il sistema promemoria manutenzione.

- ▣ **Sistema promemoria di manutenzione*** P. 582

■ Supporto di sicurezza

Indica lo stato del sistema di riduzione del rischio di allontanamento dalla corsia, del sistema informazioni angolo cieco (BSI)*, del controllo freni bassa velocità e del sistema CMBS, come ad esempio Attivazione, Disattivazione o Guasto, tramite il colore e le lettere.

I seguenti colori indicano lo stato di uno qualsiasi dei sistemi menzionati sopra:

- Verde: Il sistema è attivato.
- Grigio: Il sistema è disattivato.
- Ambra: È presente un problema nel sistema.

▣ Supporto di sicurezza

Se un sistema viene indicato dal colore ambra, fare controllare immediatamente il veicolo presso una concessionaria.

Per attivare o disattivare ciascun sistema, ruotare innanzitutto la manopola di selezione sinistra per cambiare display. Dalla schermata successiva è possibile selezionare il sistema da attivare o disattivare.

- ▣ **Attivazione e disattivazione del sistema di riduzione del rischio di allontanamento dalla corsia** P. 481
- ▣ **Attivazione e disattivazione del sistema Informazioni angolo cieco (BSI)** P. 426
- ▣ **Attivazione e disattivazione del sistema** P. 444
- ▣ **Attivazione e disattivazione del sistema CMBS** P. 434

È anche possibile confermare lo stato di ogni funzione mediante il colore della spia del supporto di sicurezza.

- ▣ **Spia supporto di sicurezza (ambra)** P. 125
- ▣ **Spia supporto di sicurezza (verde/grigio)** P. 128

* Non disponibile su tutti i modelli

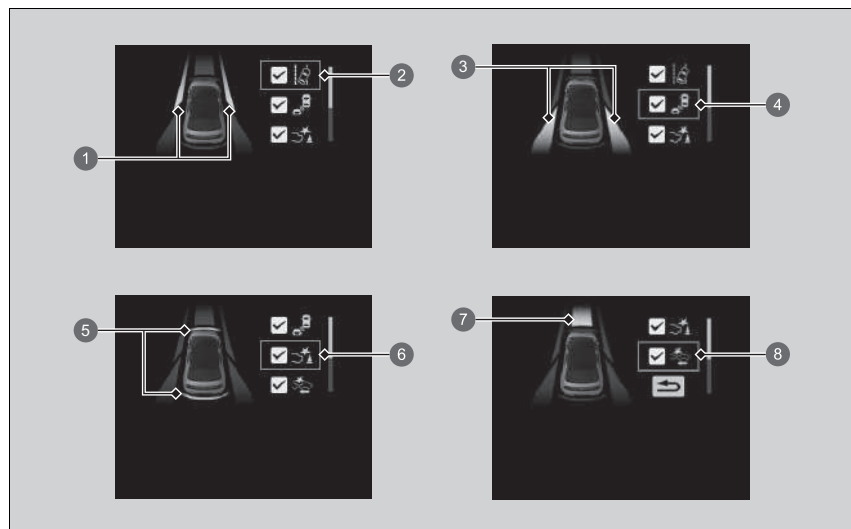

- ① Info area per il sistema di riduzione del rischio di allontanamento dalla corsia
- ② Info stato e icona sistema di riduzione del rischio di allontanamento dalla corsia
- ③ Info area per il sistema informazioni angolo cieco (BSI)*
- ④ Info stato e icona sistema informazioni angolo cieco (BSI)*
- ⑤ Info area per il controllo freni bassa velocità
- ⑥ Info stato e icona controllo freni bassa velocità
- ⑦ Info area per il sistema CMBS
- ⑧ Info stato e icona sistema CMBS



■ Personalizzazione del display

Modificare le impostazioni secondo le proprie preferenze.

■ Disposizione dei contenuti

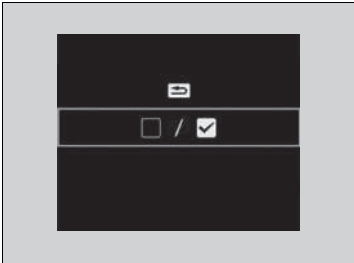
È possibile scegliere quali icone visualizzare sulla schermata home.



1. Ruotare la manopola di selezione sinistra per scorrere e selezionare , quindi premere la manopola di selezione sinistra.
2. Ruotare la manopola di selezione sinistra per scorrere e selezionare , quindi premere la manopola di selezione sinistra.
3. Ruotare la manopola di selezione sinistra per scorrere tra le icone, quindi premere la manopola di selezione sinistra per selezionarle o deselezionarle.

► Personalizzazione del display

Le icone di colore grigio non possono essere rimosse dalla schermata iniziale.

■ Modifica unità

Consente di visualizzare un'altra unità di velocità sull'interfaccia informazioni del conducente e di impostare le misurazioni visualizzate per la lettura in km/h o mph.

Tenere premuta la manopola di selezione sinistra quando si seleziona  sull'interfaccia informazioni del conducente. Ogni volta che si esegue questa operazione, l'unità passa da km/h a mph o viceversa. Al termine di tale procedura, viene visualizzata una schermata di conferma per alcuni secondi.

■ Informazioni

➤ Messaggi di allerta e informazione sull'interfaccia informazioni del conducente

P. 130

■ Autonomia residua batteria



Visualizza lo stato corrente della batteria ad alta tensione.

Il colore del cerchio rappresenta lo stato corrente della batteria ad alta tensione.

- Verde: In ricarica
- Ambra: La batteria ad alta tensione si sta scaricando (autonomia residua 15%)
- Bianco: In condizioni diverse da quelle suddette o in stato di carica completa

➤ Autonomia residua batteria

Se viene visualizzato il colore ambra, caricare la batteria ad alta tensione non appena possibile.

■ Programmazione clima pre-condizionamento

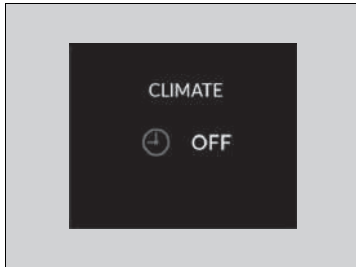

Visualizza lo stato corrente del sistema di climatizzazione con timer.

➤ **Impostazione della programmazione clima pre-condizionamento** P. 323

■ Tempo di carica residuo

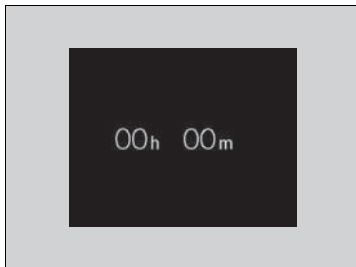

Visualizza lo stato di carica corrente.

➤ **In ricarica** P. 562

Comandi

In questo capitolo sono fornite informazioni sul funzionamento dei vari comandi richiesti per la guida.

Bloccaggio e sbloccaggio delle portiere

Chiave	172
Potenza del segnale del telecomando bassa	174
Bloccaggio/sbloccaggio delle portiere dall'esterno	175
Bloccaggio/sbloccaggio delle portiere dall'interno	182
Blocchi portiere di sicurezza per bambini	184
Contrassegni NFC	185
Portellone	186

Sistema antifurto

Sistema immobilizzatore	188
Allarme sistema antifurto	189
Sensori ultrasuoni*	191
Sensore di inclinazione*	192
Superbloccaggio*	193

Finestrini

Funzionamento degli interruttori sul volante

Pulsante POWER	197
Luci	201
Abbaglianti automatici	206
Tergi e lavacrystalli	210

Pulsante del lunotto termico	213
Regolazione del volante	214

Regolazione di ciascun tipo di specchietto

Sistema specchietto retrovisore centrale con telecamera*	215
Specchietto retrovisore interno*	220
Sistema di retrovisori laterali digitali	221

Sedili

Oggetti di uso generale dell'abitacolo	235
Sistema di climatizzazione	247

* Non disponibile su tutti i modelli

Chiave

Questo veicolo viene fornito con la chiave seguente:



Utilizzare i tasti per avviare e arrestare il sistema di alimentazione e per bloccare e sbloccare tutte le portiere, il portellone e lo sportello di carica.

Chiave incorporata

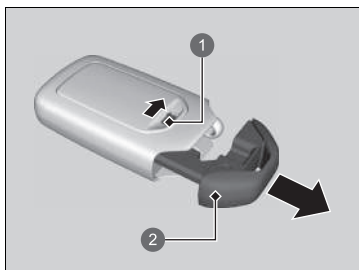

La chiave incorporata può essere utilizzata per bloccare/sbloccare le portiere quando la batteria del telecomando è scarica e la chiusura/apertura centralizzata è disabilitata.

Per rimuovere la chiave incorporata, far scorrere la manopola di sbloccaggio, quindi estrarre la chiave. Per reinserire la chiave incorporata, spingerla nel telecomando finché non si avverte uno scatto.

- 1 Manopola di sbloccaggio
- 2 Chiave incorporata

Chiave

Tutte le chiavi sono dotate di un sistema immobilizzatore. Il sistema immobilizzatore protegge il veicolo da eventuali furti.

➤ **Sistema immobilizzatore** P. 188

Per evitare danni alle chiavi, attenersi alle istruzioni seguenti:

- Non lasciare le chiavi alla luce diretta del sole o in luoghi in cui sono presenti temperature o umidità elevate.
- Non fare cadere le chiavi o non appoggiarvi sopra degli oggetti pesanti.
- Tenere le chiavi lontano da liquidi, polvere e sabbia.
- Smontare le chiavi esclusivamente per sostituire la batteria.

Se i circuiti delle chiavi sono danneggiati, potrebbe non essere possibile attivare il sistema di alimentazione e il telecomando potrebbe non funzionare.

Se le chiavi non funzionano correttamente, farle controllare da una concessionaria.

È possibile accendere e spegnere il sistema di climatizzazione utilizzando il telecomando.

➤ **Pre-condizionamento clima a distanza**
P. 250

■ Targhetta numero chiave

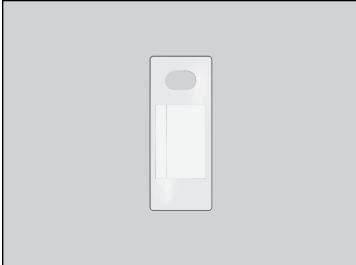

Contiene un numero di cui è necessario disporre in caso di acquisto di una chiave di ricambio.

☒ Targhetta numero chiave

Conservare la targhetta del numero chiave separata dalla chiave e in un luogo sicuro, fuori dal veicolo.
Per l'acquisto di una chiave aggiuntiva, contattare la concessionaria.

Se si perde la chiave e non è possibile attivare il sistema di alimentazione, contattare la concessionaria.

Potenza del segnale del telecomando bassa

Il veicolo trasmette onde radio per individuare il telecomando durante il bloccaggio/sbloccaggio delle portiere, del portellone e dello sportello di carica o per attivare il sistema di alimentazione.

Nei casi riportati di seguito, il bloccaggio/sbloccaggio delle portiere e del portellone o l'attivazione del sistema di alimentazione potrebbero essere impediti o il funzionamento potrebbe essere instabile:

- Trasmissione di forti onde radio da apparecchiature vicine.
- Il telecomando è vicino ad apparecchiature per la telecomunicazione, computer portatili, telefoni cellulari o dispositivi wireless.
- Un oggetto metallico tocca o copre il telecomando.

► Potenza del segnale del telecomando bassa

La comunicazione tra il telecomando e il veicolo scarica la batteria del telecomando.

La durata della batteria è di circa due anni, ma varia in base all'uso.

La batteria perde parte della carica ogni volta che il telecomando riceve forti onde radio. Evitare di collocarla in prossimità di apparecchiature elettriche quali televisori e computer.

Bloccaggio/sbloccaggio delle portiere dall'esterno

■ Uso del sistema di accesso senza chiavi

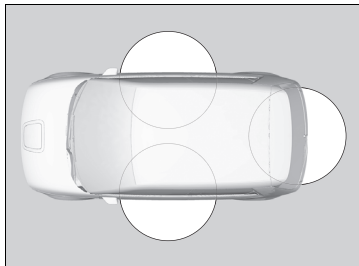

Quando si ha con sé il telecomando, le maniglie esterne delle portiere anteriori rientrano/ fuoriescono automaticamente ed è possibile bloccare/sbloccare le portiere e il portellone. È possibile bloccare/sbloccare le portiere e il portellone da una distanza di circa 80 cm dalle maniglie esterne delle portiere anteriori o dalla maniglia esterna del portellone.

■ Bloccaggio delle portiere e del portellone

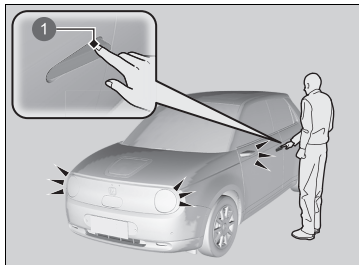

1 Sensore di blocco portiera

Toccare il sensore di blocco portiera sulla portiera anteriore o premere il pulsante di blocco sul portellone.

- Alcune luci esterne lampeggiano tre volte; tutte le portiere e il portellone si bloccano; le maniglie esterne delle portiere anteriori rientrano, se sono estratte, e viene inserito il sistema antifurto.

✘ Uso del sistema di accesso senza chiavi

È possibile bloccare o sbloccare le portiere tramite il sistema di accesso senza chiavi solo quando la modalità di alimentazione è su VEICOLO SPENTO.

- Quando si esce dall'abitacolo, non lasciare il telecomando nel veicolo. Portarlo con sé.
- Anche se non si ha con sé il telecomando, è possibile bloccare/sbloccare le portiere e il portellone se c'è qualcuno nel raggio d'azione del telecomando che lo abbia.
- La portiera potrebbe essere bloccata o sbloccata se la maniglia è completamente bagnata in caso di pioggia o durante il lavaggio del veicolo se il comando a distanza si trova nelle vicinanze.
- Se si afferra la maniglia della portiera anteriore o si tocca un sensore di blocco portiera mentre si indossano dei guanti, la risposta del sensore per il blocco o lo sblocco delle portiere potrebbe essere lenta o del tutto assente.
- Fino a 2 secondi dopo aver chiuso la porta è possibile tirare la maniglia della portiera per verificare che la portiera sia bloccata. Se è necessario sbloccare la portiera immediatamente dopo averla chiusa, attendere almeno 2 secondi prima di afferrare la maniglia della portiera, altrimenti la portiera non si sblocca.
- La portiera potrebbe non aprirsi se viene tirata immediatamente dopo aver afferrato la relativa maniglia. Afferrare di nuovo la maniglia e assicurarsi che la porta venga sbloccata prima di tirarla.
- Anche a una distanza inferiore a 80 cm, se il telecomando si trova sopra o sotto la maniglia esterna, potrebbe non essere possibile bloccare/sbloccare le portiere e il portellone.
- Il telecomando potrebbe non funzionare se troppo vicino alla portiera e al finestrino.

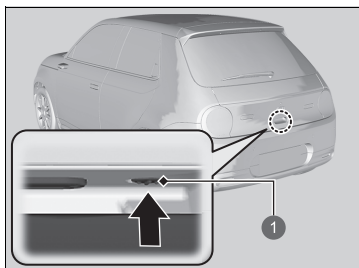

1 Pulsante di blocco

■ Sbloccaggio delle portiere e del portellone

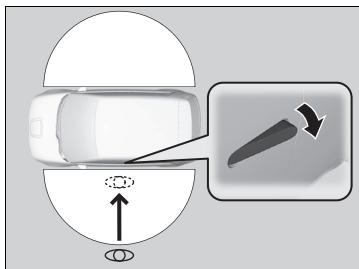

Quando ci si avvicina al veicolo avendo con sé il telecomando, le maniglie esterne delle portiere anteriori fuoriescono automaticamente.

La funzione di fuoriuscita automatica si attiva quando le portiere anteriori sono bloccate e il telecomando si trova entro un raggio di 2 m dalle maniglie esterne delle portiere anteriori.

►► Uso del sistema di accesso senza chiavi

Se non si apre la portiera o il portellone entro 30 secondi dallo sbloccaggio del veicolo, le portiere e il portellone si ribloccano automaticamente e le maniglie esterne delle portiere anteriori rientrano automaticamente.

Se si bloccano le portiere e si mantiene il telecomando entro il raggio di rilevamento per più di 2 minuti, la funzione di fuoriuscita automatica viene disabilitata.

Se la funzione è disabilitata, estrarre la maniglia manualmente o tramite il pulsante di sblocco sul telecomando.

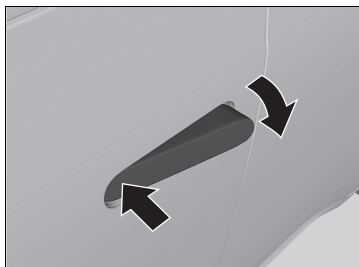

Estrazione manuale della maniglia esterna della portiera anteriore:

Spingere il lato anteriore verso l'interno.

- Se la maniglia esterna della portiera anteriore non fuoriesce automaticamente, spingere il lato anteriore verso l'interno.

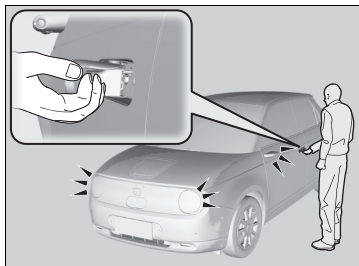

Afferrare la maniglia esterna della portiera anteriore:

- Tutte le portiere e il portellone si sbloccano.
- Alcune luci esterne lampeggiano una volta.

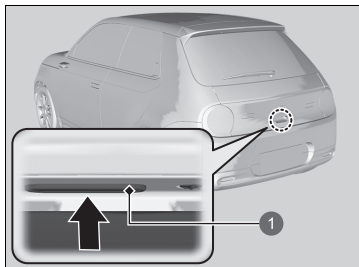

Premere la maniglia esterna del portellone:

- Il portellone e tutte le portiere vengono sbloccati.
- Alcune luci esterne lampeggiano una volta.
- Le maniglie esterne delle portiere anteriori fuoriescono.

▣ **Apertura/chiusura del portellone** P. 187

1 Maniglia esterna

▣ Uso del sistema di accesso senza chiavi

Se ci si allontana dal veicolo quando il sistema di alimentazione è inserito, la funzione di fuoriuscita automatica non si attiva.

Se si bloccano le portiere e il portellone e si allontana il telecomando dal raggio di rilevamento di 2 m, quindi lo si riporta all'interno del raggio entro 10 secondi, la funzione di fuoriuscita automatica non si attiva. In questo caso, estrarre la maniglia della portiera manualmente o tramite il telecomando.

Tuttavia, se si riporta il telecomando all'interno del raggio di rilevamento dopo 10 secondi, le maniglie fuoriescono automaticamente.

Le maniglie esterne delle portiere anteriori rientrano 30 secondi dopo la chiusura della portiera del conducente o quando la trasmissione viene portata in una posizione diversa da **P**.

Se il veicolo rimane parcheggiato per più di 8 giorni, la funzione di fuoriuscita automatica non si attiva. In questo caso, sbloccare il veicolo utilizzando il telecomando.

Se la maniglia esterna di una portiera anteriore è estratta e il telecomando viene allontanato dal raggio di rilevamento di 2 m, la maniglia rientra dopo 30 secondi.

È possibile personalizzare le impostazioni del lampeggio delle luci e la funzione di fuoriuscita automatica utilizzando la schermata audio/informazioni.

▣ **Come personalizzare le impostazioni del veicolo** P. 336

■ Utilizzo del telecomando

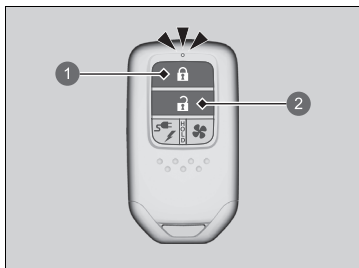

- ① Pulsante di blocco
- ② Pulsante di sblocco

■ Bloccaggio delle portiere e del portellone

Premere il pulsante di blocco.

- Alcune luci esterne lampeggiano tre volte; tutte le portiere e il portellone si bloccano; le maniglie esterne delle portiere anteriori rientrano e viene inserito il sistema antifurto.

■ Sbloccaggio delle portiere e del portellone

Premere il pulsante di sblocco.

- Alcune luci esterne lampeggiano una volta, tutte le portiere e il portellone si sbloccano e le maniglie esterne delle portiere anteriori fuoriescono.

» Utilizzo del telecomando

Se non si apre la portiera o il portellone entro 30 secondi dallo sbloccaggio del veicolo con il telecomando, le portiere e il portellone si ribloccano automaticamente e la maniglia esterna della portiera anteriore rientra automaticamente. È possibile modificare l'impostazione del temporizzatore del bloccaggio.

» Come personalizzare le impostazioni del veicolo P. 336

Se le maniglie esterne delle portiere anteriori erano rientrate o estratte mentre la modalità di alimentazione era impostata su SPENTO, rientreranno o fuoriusciranno se viene premuto il pulsante di blocco/sblocco sulla chiave.

Se l'interruttore delle luci interne si trova in posizione portiere attivate, le luci interne si accendono quando si sbloccano le portiere e il portellone.

Nessuna portiera aperta: Le luci si spengono dopo 30 secondi.
Richiusura delle portiere e del portellone: Le luci si spengono immediatamente.

» Luci interne P. 235

È possibile bloccare o sbloccare le portiere tramite il telecomando solo quando la modalità di alimentazione è su VEICOLO SPENTO.

» Utilizzo del telecomando

Versione con guida a destra

Non è possibile bloccare alcuna portiera e viene emesso un segnale acustico quando il telecomando si trova all'interno del veicolo. Se si desidera bloccare una portiera mentre il telecomando si trova ancora nel veicolo, eseguire una delle seguenti operazioni per quattro volte:

- Premere il pulsante di blocco sul telecomando.
- Toccare il sensore di blocco portiera sulla portiera anteriore o premere il pulsante di blocco sul portellone.

Il telecomando utilizza segnali a bassa potenza, pertanto la gamma operativa potrebbe variare in base all'area circostante.

Se la distanza richiesta per il funzionamento del telecomando varia, è probabile che il livello batteria sia basso.

Se il LED non si accende quando si preme un pulsante, la batteria è completamente scarica.

» Sostituzione della batteria a bottone P. 620

La maniglia esterna della portiera lato passeggero anteriore rientra 30 secondi dopo la chiusura della portiera del conducente o quando la trasmissione viene portata in una posizione diversa da **[P]**.

■ Bloccaggio/sbloccaggio delle portiere con la chiave

Se il pulsante di blocco/sblocco del telecomando non funziona, utilizzare la chiave.

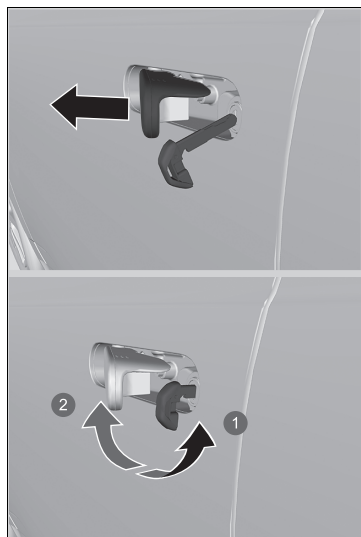

Tirare e tenere in tale posizione la maniglia esterna. Inserire completamente la chiave incorporata nel relativo cilindretto dal lato inferiore della maniglia, quindi ruotarla.

- 1 Blocco
- 2 Sblocco

▣ Bloccaggio/sbloccaggio delle portiere con la chiave

Se si blocca/sblocca la portiera del conducente con la chiave, anche tutte le altre portiere vengono bloccate/sbloccate contemporaneamente.

Se si apre una porta con la chiave incorporata, quando il sistema antifurto è attivato, l'allarme si spegne.

■ Bloccaggio di una portiera senza la chiave

Se non si ha con sé la chiave o se per qualche motivo non è possibile bloccare una portiera con la chiave, è possibile bloccarla senza utilizzare la chiave.

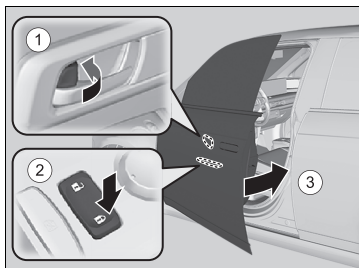

■ Bloccaggio della portiera lato guida

Spingere il perno di bloccaggio in avanti ① oppure premere l'interruttore principale blocco portiere nella direzione di blocco ②, quindi tirare e tenere in posizione la maniglia portiera esterna ③. Chiudere la portiera, quindi rilasciare la maniglia.

■ Bloccaggio delle portiere dei passeggeri

Premere il perno di bloccaggio e chiudere la portiera.

■ Sistema antibloccaggio

Le porte e il portellone non possono essere bloccati quando il comando a distanza si trova all'interno del veicolo.

► Bloccaggio di una portiera senza la chiave

Quando si blocca la portiera lato guida, tutte le altre portiere e il portellone vengono bloccati contemporaneamente.

Prima di bloccare una portiera, assicurarsi che la chiave non sia all'interno del veicolo.

Bloccaggio/sbloccaggio delle portiere dall'interno

■ Utilizzo del perno di bloccaggio

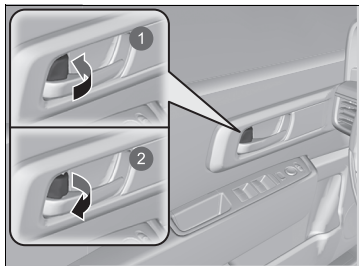

- 1 Blocco
- 2 Sblocco

■ Bloccaggio della portiera

Spingere il perno di bloccaggio in avanti.

■ Sbloccaggio della portiera

Tirare il perno di bloccaggio all'indietro.

■ Sbloccaggio con la maniglia interna della portiera anteriore

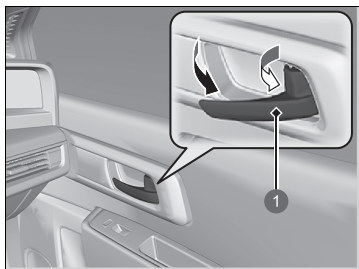

- 1 Maniglia interna

Tirare la maniglia interna della portiera anteriore.

- La portiera si sblocca e si apre con un'unica operazione.

☒ Utilizzo del perno di bloccaggio

Se si blocca/sblocca la portiera utilizzando il perno di bloccaggio della portiera lato conducente, tutte le altre portiere e il portellone vengono bloccati/sbloccati contemporaneamente.

☒ Sbloccaggio con la maniglia interna della portiera anteriore

Le maniglie interne delle portiere anteriori sono progettate per consentire agli occupanti dei sedili anteriori di aprire la portiera con un'unica operazione. Tuttavia, questa funzione richiede che gli occupanti dei sedili anteriori non tirino mai la maniglia interna quando il veicolo è in movimento.

I bambini devono essere sempre seduti nei sedili posteriori, dove sono presenti blocchi portiere di sicurezza per bambini.

☒ Blocchi portiere di sicurezza per bambini

P. 184

Quando si apre una portiera dall'interno del veicolo utilizzando la maniglia interna, le maniglie esterne delle portiere anteriori fuoriescono.

■ Utilizzo dell'interruttore principale blocco portiere

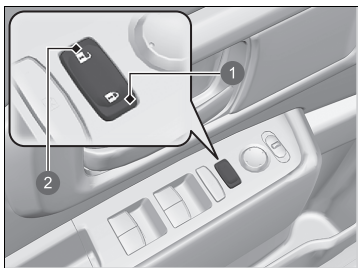

- 1 Blocco
- 2 Sblocco

Per bloccare o sbloccare tutte le portiere e il portellone, premere l'interruttore principale blocco portiere come mostrato.

- Le maniglie esterne delle portiere anteriori rientreranno o fuoriusciranno quando viene premuto l'interruttore principale blocco portiere.

☒ Utilizzo dell'interruttore principale blocco portiere

Quando si blocca/sblocca una delle portiere anteriori utilizzando l'interruttore principale blocco portiere, tutte le altre portiere e il portellone vengono bloccati/sbloccati contemporaneamente.

Blocchi portiere di sicurezza per bambini

I blocchi portiere di sicurezza per bambini impediscono l'apertura delle portiere posteriori dall'interno, a prescindere dalla posizione della linguetta di bloccaggio.

■ Impostazione dei blocchi portiere di sicurezza per bambini

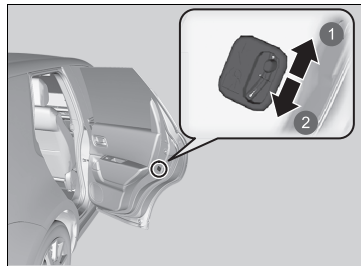

- 1 Sblocco
- 2 Blocco

Spostare la leva della portiera posteriore nella posizione di bloccaggio e chiudere la portiera.

■ In caso di apertura della portiera

Aprire la portiera utilizzando la maniglia esterna.

» Blocchi portiere di sicurezza per bambini

Per aprire la portiera dall'interno quando è inserito il blocco di sicurezza per bambini, posizionare il perno di bloccaggio nella posizione di sbloccaggio, abbassare il finestrino posteriore, porre una mano fuori dal finestrino e tirare la maniglia esterna della portiera.

Contrassegni NFC

Questi sono necessari per utilizzare lo smartphone come chiave del veicolo.

Se si tiene un dispositivo compatibile NFC sul contrassegno, è possibile bloccare, sbloccare e avviare il veicolo senza una chiave fisica.

■ Ubicazione



Per le versioni con guida a destra, i contrassegni NFC si trovano sul lato diametralmente opposto a quello delle versioni con guida a sinistra.

N è un marchio registrato di NFC Forum, Inc.

☒ Contrassegni NFC

La funzione potrebbe non funzionare in alcuni paesi.
Rivolgersi alla concessionaria per i dettagli.

Precauzioni per l'apertura /chiusura del portellone

Assicurarsi sempre che non ci siano persone od oggetti nelle vicinanze del portellone prima di aprirlo o chiuderlo.

- Aprire completamente il portellone.
 - ▶ Se non è completamente aperto, il portellone potrebbe chiudersi sotto il proprio peso.
- Fare attenzione in presenza di vento che potrebbe causare la chiusura del portellone.

Mantenere il portellone chiuso durante la guida al fine di:

- ▶ Evitare possibili danni.

⌘ Precauzioni per l'apertura /chiusura del portellone

⚠ATTENZIONE

L'apertura o la chiusura del portellone mentre qualcuno si trova nella traiettoria del portellone può causare gravi lesioni.

Assicurarsi sempre che non ci siano persone nelle vicinanze del portellone prima di aprirlo o chiuderlo.

Fare attenzione a non sbattere la testa sul portellone o a non lasciare le mani tra il bagagliaio e il portellone durante la chiusura di quest'ultimo.

Non consentire la presenza di alcun passeggero nel bagagliaio. Potrebbero verificarsi lesioni durante una frenata brusca, un'accelerazione improvvisa o un incidente.

Apertura/chiusura del portellone

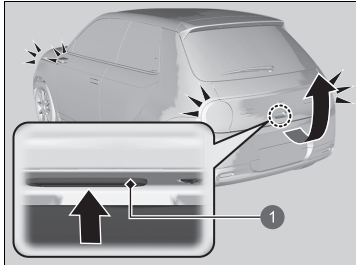

1 Maniglia esterna

Quando tutte le portiere sono sbloccate, anche il portellone è sbloccato. Premere la maniglia esterna del portellone e sollevarla per aprire il portellone.

Se si ha con sé il telecomando, non è necessario sbloccare il portellone prima di aprirlo.

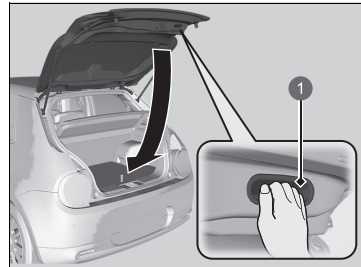

1 Maniglia interna

Per chiudere il portellone, afferrare la maniglia interna, tirare il portellone verso il basso e spingerlo fino a chiuderlo dall'esterno.

Apertura/chiusura del portellone

- Quando si esce dall'abitacolo, non lasciare il telecomando nel veicolo. Portarlo con sé.
- Anche se non si ha con sé il telecomando, è possibile sbloccare il portellone se c'è qualcuno nel raggio d'azione del comando che lo abbia.

Sistema immobilizzatore

Il sistema immobilizzatore impedisce l'avviamento del sistema di alimentazione con una chiave non precedentemente registrata. Ciascuna chiave contiene trasmettitori elettronici che utilizzano segnali elettronici per la verifica della chiave.

Prestare attenzione alle seguenti indicazioni quando si preme il pulsante **POWER**:

- Non avvicinare alcun oggetto che emetta forti onde radio in prossimità del pulsante **POWER**.
- Accertarsi che la chiave non sia coperta da un oggetto metallico e non entri in contatto con esso.
- Non avvicinare una chiave appartenente al sistema immobilizzatore di un altro veicolo in prossimità del pulsante **POWER**.

Non avvicinare la chiave a oggetti magnetici. Dispositivi elettronici, quali ad esempio televisori e sistemi audio, emettono forti campi magnetici. Tenere presente che anche un portachiavi può diventare magnetico.

» Sistema immobilizzatore

AVVISO

Se la chiave viene lasciata nel veicolo, sussiste il rischio di furto o spostamento involontario del veicolo. Quando si lascia il veicolo incustodito, accertarsi sempre di estrarre e portare con sé la chiave.

Non apportare modifiche al sistema e non aggiungervi altri dispositivi.

L'inosservanza di tale istruzione può comportare danni al sistema e compromettere il funzionamento del veicolo.

Se il sistema non riconosce ripetutamente il codice della chiave, contattare una concessionaria. Se si smarrisce la chiave e non si è in grado di avviare il veicolo, contattare una concessionaria.

Versione con guida a destra

Prima di impostare la modalità di alimentazione su ACCENSIONE, la prima volta dopo aver scollegato la batteria da 12 V, tenere premuto il pedale del freno.

Allarme sistema antifurto

L'allarme sistema antifurto si attiva quando il portellone, il cofano o le portiere vengono forzatamente aperti. L'allarme non si attiva quando il portellone o le portiere vengono aperti con il telecomando o il sistema di accesso senza chiavi.

■ In caso di attivazione dell'allarme del sistema antifurto

Il clacson suona a intermittenza e tutte le luci esterne lampeggiano.

■ Disattivazione dell'allarme sistema antifurto

Sbloccare il veicolo utilizzando il telecomando, il sistema di accesso senza chiavi o impostando la modalità di alimentazione su ACCENSIONE. Il sistema viene disattivato, insieme all'avvisatore acustico e agli indicatori di direzione lampeggianti.

■ Inserimento dell'allarme sistema antifurto

L'allarme sistema antifurto si inserisce automaticamente se vengono soddisfatte le condizioni seguenti:

- La modalità di alimentazione è su VEICOLO SPENTO.
- Il cofano è chiuso.
- Tutte le portiere e il portellone vengono bloccati dall'esterno con il telecomando o il sistema di accesso senza chiavi.

■ In caso di attivazione dell'allarme sistema antifurto

La spia dell'allarme sistema antifurto nel quadro strumenti lampeggia e l'intervallo di lampeggiamento varia dopo circa 15 secondi.

■ Disinserimento dell'allarme sistema antifurto

L'allarme sistema antifurto viene disinserito quando il veicolo viene sbloccato tramite il telecomando o il sistema di accesso senza chiavi o quando la modalità di alimentazione è impostata su ACCENSIONE. La spia dell'allarme sistema antifurto si spegne contemporaneamente.

⚠ Allarme sistema antifurto

Non apportare modifiche al sistema e non aggiungervi altri dispositivi.

L'inosservanza di tale istruzione può comportare danni al sistema e compromettere il funzionamento del veicolo.

L'allarme sistema antifurto continua a suonare per circa 5 minuti prima che il sistema di antifurto sia disattivato. Il sistema ripete dieci cicli da 30 secondi, durante i quali il clacson suona e gli indicatori di emergenza lampeggiano. A seconda delle circostanze, il sistema antifurto può continuare a funzionare per più di 5 minuti.

Non inserire l'allarme sistema antifurto se nell'abitacolo sono presenti dei passeggeri o se c'è un finestrino aperto. Il sistema può attivarsi accidentalmente nei casi seguenti:

- Sbloccaggio della portiera con il perno di bloccaggio.
- Apertura del cofano con la maniglia di apertura cofano.

Se la batteria da 12 V si scarica completamente dopo avere inserito l'allarme sistema antifurto, l'allarme potrebbe spegnersi dopo avere eseguito la ricarica o la sostituzione della batteria da 12 V.

Se ciò avviene, disattivare l'allarme del sistema antifurto sbloccando una portiera con il telecomando o il sistema di accesso senza chiavi.

Se si apre una porta con la chiave incorporata, quando il sistema antifurto è attivato, l'allarme si spegne.

» Allarme sistema antifurto

Modelli con sensori ultrasuoni o sensore di inclinazione

Il sistema potrebbe attivarsi accidentalmente quando:

- Il veicolo è parcheggiato in un garage automatizzato.
- Il veicolo viene lavato con acqua altamente pressurizzata o fatto passare attraverso un autolavaggio automatizzato.
- Il veicolo viene trasportato in treno, traghetto o su un rimorchio.
- Il veicolo è sottoposto a pioggia battente o tempeste.
- Viene rimosso il ghiaccio dal veicolo.

È possibile utilizzare il pulsante **OFF** del sensore ultrasuoni e pulsante e il pulsante **OFF** del sensore di inclinazione per evitare l'attivazione accidentale dell'allarme sistema antifurto.

☒ **Sensori ultrasuoni*** P. 191

☒ **Sensore di inclinazione*** P. 192

Sensori ultrasuoni*

I sensori ultrasuoni si attivano solo quando l'allarme sistema antifurto è inserito. Se i sensori rilevano un intruso in movimento all'interno dell'abitacolo o in entrata nel veicolo attraverso il finestrino, l'interruttore attiva l'allarme.

■ Inserimento dell'allarme sistema antifurto senza attivazione dei sensori ultrasuoni



È possibile inserire il sistema antifurto senza attivare i sensori ultrasuoni.

Per disattivare il sistema del sensore ultrasuoni, impostare la modalità di alimentazione su VEICOLO SPENTO premendo il pulsante **POWER**, quindi premere il pulsante **OFF** del sensore ultrasuoni.



►  è acceso in rosso.



Per riattivarlo, premere il pulsante **OFF** del sensore ultrasuoni.

I sensori ultrasuoni si attivano ogni volta che l'allarme sistema antifurto viene inserito, anche se l'ultima volta sono stati disattivati.

►► Sensori ultrasuoni*

Se i sensori ultrasuoni sono stati attivati, il sistema antifurto può essere disattivato solo con il telecomando o il sistema di accesso senza chiavi, non con la chiave.

È possibile verificare se il sistema antifurto del veicolo è stato attivato senza che si possa saperlo. Se il sistema antifurto è stato attivato,  lampeggia per 5 minuti dopo aver sbloccato la portiera e disattivato il sistema. Tuttavia, se si attiva il sistema di alimentazione,  smette di lampeggiare dopo 5 secondi.

Se il sensore a ultrasuoni è guasto o si dovessero verificare altri problemi,  si accende per 5 minuti dopo aver sbloccato la portiera e disattivato il sistema. Tuttavia, se si attiva il sistema di alimentazione,  viene disattivato.

Il sistema antifurto può attivarsi accidentalmente tramite i sensori ultrasuoni quando:

- Qualcuno è nel veicolo
- Un finestrino è aperto
- Nel veicolo sono appesi accessori o vestiti

* Non disponibile su tutti i modelli

Sensore di inclinazione*

Il sensore di inclinazione si attiva solo quando l'allarme sistema antifurto è inserito. Se qualcuno solleva il veicolo nel tentativo di trainarlo o di rimuovere le ruote ecc., il sensore attiva l'allarme.

■ Inserimento dell'allarme sistema antifurto senza attivazione del sensore di inclinazione



È possibile inserire il sistema antifurto senza attivare il sensore di inclinazione.

Per disattivare il sistema del sensore di inclinazione, impostare la modalità di alimentazione su VEICOLO SPENTO premendo il pulsante **POWER**, quindi premere il pulsante **OFF** del sensore di inclinazione.



►  è acceso in rosso.



Per riattivarlo, premere il pulsante **OFF** del sensore di inclinazione.

Il sensore di inclinazione si attiva ogni volta che l'allarme sistema antifurto viene inserito, anche se l'ultima volta è stato disattivato.

►► Sensore di inclinazione*

Se il sensore di inclinazione è stato attivato, il sistema antifurto può essere disattivato solo con il telecomando o il sistema di accesso senza chiavi, non con la chiave.

È possibile verificare se il sistema antifurto del veicolo è stato attivato senza che si possa saperlo. Se il sistema antifurto è stato attivato,  lampeggia per 5 minuti dopo aver sbloccato la portiera e disattivato il sistema. Tuttavia, se si attiva il sistema di alimentazione,  smette di lampeggiare dopo 5 secondi.

Se il sensore di inclinazione è guasto o si dovessero verificare altri problemi,  si accende per 5 minuti dopo aver sbloccato la portiera e disattivato il sistema. Tuttavia, se si attiva il sistema di alimentazione,  viene disattivato.

Non attivare il sensore di inclinazione quando il veicolo è sollevato su un ponte o un cric.

Superbloccaggio*

La funzione di superbloccaggio disabilita i perni di bloccaggio di tutte le portiere.

■ Attivazione della funzione di superbloccaggio

- Ruotare la chiave nella portiera lato guida verso il lato anteriore del veicolo per due volte entro cinque secondi.
- Premere il pulsante di blocco sul telecomando per due volte entro cinque secondi.
- Toccare il sensore di blocco portiera sulla maniglia portiera o premere due volte il pulsante di blocco sul portellone entro cinque secondi.

■ Disattivazione della funzione di superbloccaggio

Sbloccare la portiera lato conducente utilizzando il telecomando o il sistema di accesso senza chiavi.

▶▶ Superbloccaggio*

⚠ ATTENZIONE

Con il superbloccaggio attivo, il veicolo deve essere vuoto. Le persone presenti possono riportare problemi gravi o mortali a causa del calore accumulato all'interno del veicolo, se in sosta sotto il sole.

Assicurarsi che nel veicolo non ci sia nessuno prima di impostare la funzione di superbloccaggio.

Se si apre una porta con la chiave incorporata, quando il sistema antifurto è attivato, l'allarme si spegne.

Apertura/chiusura degli alzacristalli elettrici

Quando la modalità di alimentazione si trova su ACCENSIONE, gli alzacristalli elettrici possono essere aperti e chiusi utilizzando gli interruttori situati sulle portiere.

Gli interruttori lato conducente possono essere utilizzati per aprire e chiudere tutti i finestrini. Per poter aprire e chiudere i finestrini con qualsiasi interruttore diverso da quello del sedile conducente, il pulsante di blocco alzacristalli elettrici sul lato guida deve essere disattivato (non premuto, spia spenta).

Quando il pulsante di blocco alzacristalli elettrici è premuto, la spia si accende ed è possibile agire solo sul finestrino lato guida. Premere il pulsante di blocco alzacristalli elettrici quando sono presenti dei bambini nel veicolo.

Apertura/chiusura degli alzacristalli elettrici

ATTENZIONE

Durante le operazioni di chiusura degli alzacristalli elettrici sussiste il rischio di schiacciamento di mani e dita.

Accertarsi che i passeggeri siano lontani dai finestrini, prima di chiuderli.

ATTENZIONE: Quando si lascia il veicolo incustodito o con altri occupanti, accertarsi sempre di estrarre e portare con sé la chiave di accensione.

Gli alzacristalli elettrici possono essere azionati fino a 10 minuti dopo aver impostato la modalità di alimentazione su VEICOLO SPENTO.
La chiusura della portiera lato conducente disabilita questa funzione.

Quando una portiera viene aperta, il finestrino si abbassa leggermente per facilitare l'apertura della portiera.

Se non è possibile abbassare un finestrino, ad esempio quando la batteria è completamente scarica, il cristallo potrebbe raschiare contro la carrozzeria del veicolo. In tal caso, aprire o chiudere lentamente la portiera mentre si esercita una pressione verso il basso sulla parte superiore del cristallo.

Se la batteria da 12 volt è scarica P. 651

■ Apertura/chiusura dei finestrini con la funzione di apertura/chiusura automatica

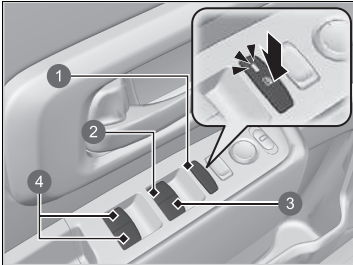

- 1 Pulsante di blocco alzacristalli elettrici
- 2 Interruttore finestrino conducente
- 3 Interruttore finestrino passeggero anteriore
- 4 Interruttori finestrino passeggero posteriore

■ Funzionamento manuale

Per aprire: spingere leggermente in basso l'interruttore e mantenerlo in tale posizione fino a raggiungere la posizione desiderata.

Per chiudere: tirare leggermente in alto l'interruttore e mantenerlo in tale posizione fino a raggiungere la posizione desiderata.

■ Funzionamento automatico

Per aprire: premere a lungo l'interruttore.

Per chiudere: tirare l'interruttore verso l'alto a lungo.

Il finestrino si apre o si chiude completamente. Per arrestare la corsa del finestrino in qualsiasi momento, premere o tirare brevemente l'interruttore.

▣ Apertura/chiusura degli alzacristalli elettrici

Riapertura automatica

Se un alzacristallo elettrico incontra resistenza durante la chiusura automatica, l'operazione di chiusura viene interrotta e il cristallo si riapre.

La funzione di riapertura automatica del finestrino lato guidatore viene disinserita se si continua a tirare l'interruttore verso l'alto.

La funzione di riapertura automatica non rileva più la presenza di ostacoli se il finestrino è quasi chiuso garantendone così una chiusura completa.

■ Apertura/chiusura dei finestrini con il telecomando

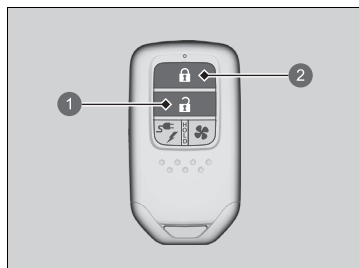

- ① Pulsante di sblocco
- ② Pulsante di blocco

Per aprire: Premere il pulsante di sblocco, poi entro 10 secondi premerlo di nuovo e mantenerlo in questa posizione.

Per chiudere: Premere il pulsante di blocco, poi entro 10 secondi premerlo di nuovo e mantenerlo in questa posizione.

Se i finestrini si arrestano a metà corsa, ripetere la procedura.

Pulsante POWER

■ Modifica della modalità di alimentazione

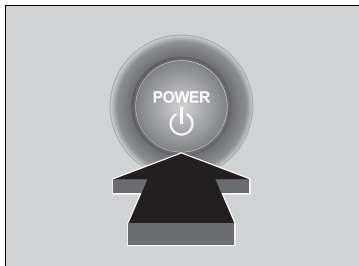

Se si ha con sé il telecomando e si preme il pulsante **POWER** senza premere il pedale del freno, la modalità di alimentazione cambia in questo ordine: VEICOLO SPENTO → ACCESSORI → ACCENSIONE → VEICOLO SPENTO.

VEICOLO SPENTO:

Il veicolo si spegne.

ACCESSORI:

È possibile utilizzare il sistema audio e alcuni accessori.

ACCENSIONE

È possibile utilizzare tutti gli accessori.

☒ Pulsante POWER

Se il telecomando viene impostato in un garage o in un altro luogo in cui il segnale si può interrompere, la modalità di alimentazione potrebbe non cambiare.

■ Accensione/spengimento automatici

Questa funzione consente di commutare automaticamente la modalità alimentazione su ACCENSIONE o VEICOLO SPENTO quando si entra o esce dal veicolo senza utilizzare il pulsante **POWER**.

Quando si entra nel veicolo:

La modalità di alimentazione passa su ACCENSIONE quando si sale a bordo del veicolo, tenendo con sé il telecomando, e si chiude la portiera lato conducente.

- Successivamente, se si preme il pedale del freno, il sistema di alimentazione si attiva e la spia  (pronto) si accende.

► **Partenza** P. 383

Quando si esce dal veicolo:

La modalità di alimentazione passa su VEICOLO SPENTO quando si esce dal veicolo, tenendo con sé il telecomando, e si chiude la portiera.

- Se si esce dal veicolo, bloccare le portiere.
- **Bloccaggio/sbloccaggio delle portiere dall'esterno** P. 175

►► Accensione/spengimento automatici

⚠ ATTENZIONE

La funzione di accensione/spengimento automatici può spegnere il sistema di climatizzazione del veicolo anche se si desidera tenerlo acceso dopo l'uscita dal veicolo. Se il veicolo è esposto a temperature estreme e il sistema di climatizzazione si spegne, l'interno del veicolo potrebbe diventare pericolosamente caldo o freddo, con il rischio di lesioni, anche letali, per bambini, persone non autonome o animali rimasti all'interno. Non lasciare bambini, persone non autonome o animali senza supervisione all'interno del veicolo.

La modalità di alimentazione non passerà su ACCENSIONE quando si entra nel veicolo nelle situazioni seguenti:

- Il cofano è aperto.
- L'ultima volta che il veicolo è stato lasciato, la modalità di alimentazione è stata portata su VEICOLO SPENTO tramite il pulsante **POWER**.

La modalità di alimentazione non passerà su VEICOLO SPENTO quando si esce dal veicolo nelle situazioni seguenti.

- La trasmissione è in posizione diversa da **[P]**.
- La cintura di sicurezza lato conducente è allacciata.
- È stato scelto "SI" durante la procedura guidata di spegnimento automatico.
- Il comando a distanza si trova all'interno del veicolo.

In caso di apertura di una delle portiere o del portellone con la modalità di alimentazione su ACCENSIONE, viene emesso un segnale acustico e sullo schermo viene visualizzata la guida di spegnimento automatico. Se si seleziona "SI", la modalità di alimentazione non passa a VEICOLO SPENTO anche se si esce dal veicolo con la chiave.

- Poiché lo spegnimento automatico (compresa la protezione dello stato di carica della batteria) non è abilitato, accertarsi di premere l'interruttore di alimentazione quando si esce dal veicolo.

Se si seleziona "NO" o non si seleziona alcuna opzione, si attiverà lo spegnimento automatico all'uscita dal veicolo con la chiave e dopo la chiusura della portiera.

■ Spegnimento automatico

Se si lascia il veicolo per 30-60 minuti con la trasmissione in posizione **P** e la modalità di alimentazione in ACCESSORI, il veicolo passa automaticamente alla modalità simile a VEICOLO SPENTO (BLOCCO) per evitare di scaricare la batteria da 12 Volt.

■ Promemoria modalità di alimentazione

Se si apre la portiera lato guida mentre la modalità di alimentazione è impostata su ACCESSORI, viene emesso un segnale acustico di avvertenza.

⌘ Accensione/spegnimento automatici

Se non è applicabile alcuna delle situazioni suddette e la modalità di alimentazione non cambia, fare riferimento a quanto indicato di seguito.

⌘ **Potenza del segnale del telecomando bassa** P. 174

Se il veicolo non viene azionato mentre il cambio è in posizione **P** e la cintura di sicurezza del conducente non è allacciata, la modalità di alimentazione passa a VEICOLO SPENTO dopo un po' di tempo.

È possibile modificare le impostazioni di accensione/spegnimento automatici.

⌘ **Come personalizzare le impostazioni del veicolo** P. 336

Se il veicolo è stato fermo per un certo periodo di tempo con la modalità di alimentazione su ACCENSIONE, viene emesso un segnale acustico e sullo schermo viene visualizzata la guida per preservare lo stato di carica della batteria. Se si seleziona "SI", la modalità di alimentazione rimane su ACCENSIONE.

Se si seleziona "NO" o non viene selezionata alcuna opzione, la modalità di alimentazione passa automaticamente su VEICOLO SPENTO dopo 10 secondi o più.

■ Promemoria telecomando

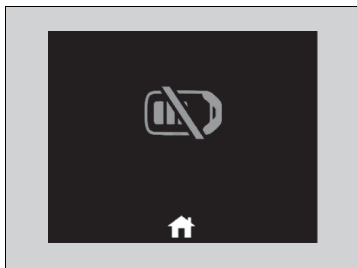

Quando la modalità di alimentazione è impostata su una modalità diversa da SPENTO e si rimuove il telecomando dal veicolo chiudendo la porta, viene attivato un allarme acustico. Se l'allarme continua a suonare, collocare il telecomando in un'altra posizione.

■ Quando la modalità di alimentazione è su ACCESSORI

L'allarme verrà emesso dall'esterno del veicolo.

■ Quando la modalità di alimentazione è su ACCENSIONE

Un allarme si attiverà sia all'interno sia all'esterno del veicolo. Inoltre, si accenderà una spia sul pannello strumenti.

■ Accensione/spegnimento automatici

Se si cerca di premere il pedale del freno e si sposta il veicolo senza il telecomando, l'interfaccia informazioni del conducente visualizza un messaggio di allerta e si attiva un cicalino all'interno e/o all'esterno del veicolo. Controllare se il telecomando si trova all'interno del veicolo.

▣ Promemoria telecomando

Se il comando a distanza si trova all'interno della gamma operativa del sistema e la portiera lato guida è chiusa, la funzione di avvertenza viene disattivata.

Se il telecomando viene portato fuori dal veicolo dopo l'avviamento del sistema di alimentazione, non è più possibile cambiare la modalità del pulsante **POWER** o riavviare il sistema di alimentazione. Assicurarsi sempre che il comando a distanza si trovi nel veicolo quando si agisce sul pulsante **POWER**.

L'allontanamento dal veicolo del telecomando attraverso un finestrino non attiva il segnale acustico di avvertenza.

Non posizionare il telecomando sul cruscotto o nel cassetto portaoggetti. Ciò potrebbe causare la disattivazione del segnale acustico di avvertenza. In altre condizioni che possono impedire l'individuazione del comando a distanza da parte del veicolo, il segnale acustico di avvertenza può disattivarsi anche se il comando a distanza si trova all'interno della gamma operativa del sistema.

Luci

■ Fari/luci di posizione

Le luci si accendono automaticamente a seconda della luminosità esterna. Possono anche essere accese e spente manualmente.

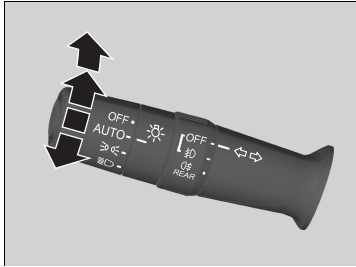

Le luci esterne si accendono automaticamente quando l'interruttore luci viene impostato su **AUTO** mentre la modalità di alimentazione è su ACCENSIONE.

■ Funzionamento manuale

Fari/luci di posizione:

Portare l'interruttore luci in posizione .

Luci di posizione:

Portare l'interruttore luci in posizione .

Spegnimento fari/luci di posizione:

Portare l'interruttore luci su **OFF** e rilasciarlo mentre la leva del cambio è in posizione **P** e il freno di stazionamento è inserito.

► Le luci si riaccendono automaticamente quando:

- L'interruttore luci viene portato nuovamente su **OFF** e rilasciato.
- La leva del cambio viene portata in una posizione diversa da **P** e il freno di stazionamento viene disinserito.



►► Luci

Se le luci sono accese, la spia luci accese sul quadro strumenti è illuminata.

► **Spia luci accese** P. 120

►► Fari/luci di posizione

Quando si accendono le luci di posizione, si accendono anche le luci di posizione posteriori e della targa posteriore.

Quando l'interruttore luci viene portato su  o  e l'alimentazione viene disinserita, all'apertura della portiera del conducente si attiva un cicalino.

Quando l'interruttore luci viene portato su **AUTO** e la luce ambiente è scarsa, i fari e le luci di posizione si accendono se si sblocca una portiera. Si spengono quando la portiera è bloccata.

Il sensore luce si trova nella posizione indicata nella figura che segue. Non coprire il sensore luce.

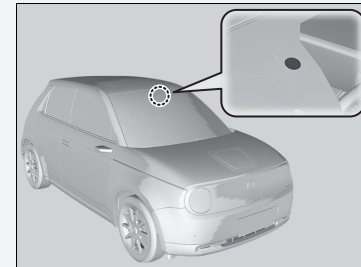

■ Abbaglianti

Quando i fari sono accesi, spingere la leva in avanti. Tirare indietro la leva per inserire nuovamente gli anabbaglianti.

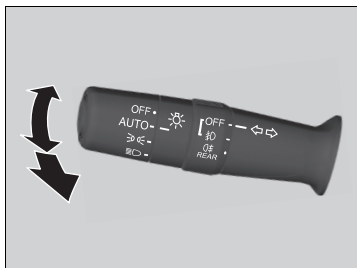

■ Lampeggio abbaglianti

Tirare indietro la leva per accendere gli abbaglianti.

- Rilasciare la leva per inserire nuovamente gli anabbaglianti.

■ Indicatori di direzione

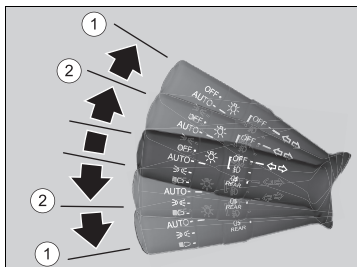

Gli indicatori di direzione possono essere azionati se la modalità di alimentazione si trova su ACCENSIONE.

■ ①: indicatore di direzione

Spingere la leva verso l'alto o verso il basso in base alla direzione di svolta desiderata e l'indicatore di direzione lampeggerà.

■ ②: indicatore di direzione con singolo tocco

Quando si spinge leggermente la leva verso l'alto o verso il basso e la si rilascia, l'indicatore di direzione lampeggia 3 volte.

- Se si preme leggermente la leva nella direzione opposta mentre lampeggia, il lampeggiamento si arresta.

►► Fari/luci di posizione

Il veicolo è dotato di un sistema di regolazione automatica dei fari che regola automaticamente l'angolo verticale dei fari anabbaglianti. Se si rileva una variazione significativa nell'angolo verticale dei fari, potrebbe essere presente un problema nel sistema. Far controllare il veicolo dalla concessionaria.

Le luci di posizione, le luci ambiente della maniglia esterna della portiera e la spia di carica si accendono nelle seguenti situazioni. Questa si spegnerà dopo breve tempo.

- Il telecomando viene avvicinato al veicolo
 - La porta del conducente viene sbloccata
 - Viene aperta una delle portiere
 - La modalità di alimentazione viene portata su SPENTO
- Tuttavia, se la portiera del veicolo rimane bloccata per più di una settimana, anche se il telecomando viene avvicinato al veicolo, queste luci e la spia non si accenderanno.

►► Indicatori di direzione

La spia degli indicatori di direzione sul quadro strumenti lampeggia in concomitanza del lampeggiamento dell'indicatore di direzione esterno.

► Spie P. 106

■ Integrazione fari con tergicristalli

I fari si accendono automaticamente quando i tergicristalli vengono utilizzati più volte entro un certo intervallo di tempo con l'interruttore fari in posizione **AUTO**.

I fari si spengono automaticamente dopo alcuni minuti se i tergicristalli vengono arrestati.

■ Funzione spegnimento luci automatico

I fari, tutte le altre luci esterne e le luci del quadro strumenti si spengono entro 15 secondi dopo aver impostato la modalità di alimentazione su VEICOLO SPENTO (BLOCCO), portato il telecomando con sé e chiuso la portiera lato guida.

Tuttavia, quando l'interruttore è su , le luci di posizione rimangono accese.

Se si imposta la modalità di alimentazione su VEICOLO SPENTO con l'interruttore fari attivato, ma senza aprire la portiera, le luci si spengono dopo 10 minuti (3 minuti se l'interruttore si trova in posizione **AUTO**).

Le luci si riaccendono se si sblocca o apre la portiera lato guida. Se si sblocca la portiera, ma non la si apre entro 15 secondi, le luci si spengono. Se si apre la portiera lato guida, viene emesso un segnale acustico luci accese.

☒ Integrazione fari con tergicristalli

Questa funzione si attiva quando i fari sono disattivati in **AUTO**. La luminosità del quadro strumenti non cambia quando i fari si accendono.

Con livelli di luce ambiente bui, la funzione di controllo accensione automatica delle luci accende i fari, indipendentemente dal numero di passate del tergicristallo.

È possibile attivare e disattivare la funzione di integrazione fari con tergicristalli.

➤ **Come personalizzare le impostazioni del veicolo** P. 336

☒ Funzione spegnimento luci automatico

È possibile cambiare l'impostazione del temporizzatore automatico spegnimento fari.

➤ **Come personalizzare le impostazioni del veicolo** P. 336

■ Fendinebbia

I fendinebbia possono essere utilizzati quando la modalità di alimentazione si trova su ACCENSIONE.

■ Fendinebbia

Può essere utilizzato quando le luci di posizione o i fari sono accesi.

■ Retronebbia

Può essere utilizzato quando i fari o i fendinebbia sono accesi.

■ Interruttore fendinebbia e retronebbia

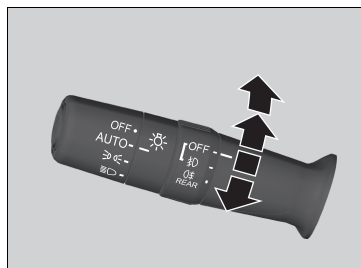

Per accendere i fendinebbia:

Ruotare l'interruttore verso l'alto, dalla posizione **OFF** alla posizione . La spia si accende.

Per accendere i fendinebbia e i retronebbia:

Ruotare l'interruttore di una posizione verso l'alto dalla posizione . Le spie e si accendono.

Per accendere i retronebbia:

Ruotare l'interruttore di una posizione verso l'alto dalla posizione , quindi ruotare l'interruttore di una posizione verso il basso dalla posizione . La spia rimane accesa.

Per spegnere i retronebbia, portare l'interruttore fari in posizione **OFF**.

■ Luci per marcia diurna

Le luci per la marcia diurna si accendono quando vengono soddisfatte le seguenti condizioni:

- La modalità di alimentazione è su ACCENSIONE.
- L'interruttore fari si trova su **AUTO**.
- La luce ambiente è intensa.

Se, a veicolo fermo, l'interruttore luci viene portato su **OFF** e rilasciato, le luci per marcia diurna si spengono. Quando la leva del cambio viene portata in una posizione diversa da **P** e il freno di stazionamento viene disinserito, le luci si riaccendono. Oppure, se l'interruttore luci viene portato ancora una volta su **OFF**, le luci si riaccendono.

☒ Luci per marcia diurna

Le luci per marcia diurna e le luci di posizione condividono la stessa sorgente luminosa.

Le luci per marcia diurna sono più intense rispetto alle luci di posizione.

Le luci per marcia diurna non si accendono se le luci di posizione sono state accese manualmente.

Abbaglianti automatici

La telecamera anteriore con sensori rileva le sorgenti di luce davanti al veicolo, come le luci di un veicolo che precede o che sorraggiunge dalla corsia opposta, o l'illuminazione stradale. Se si sta guidando di notte, il sistema passa automaticamente dagli anabbaglianti agli abbaglianti a seconda della situazione.

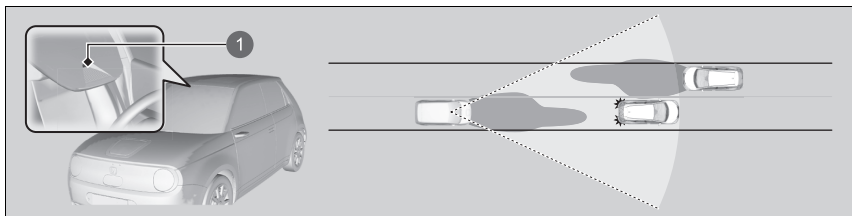

1 Telecamera anteriore con sensori

■ Come utilizzare gli abbaglianti automatici

Se vengono soddisfatte tutte le seguenti condizioni, la spia abbaglianti automatici si accende e gli abbaglianti automatici si attivano.

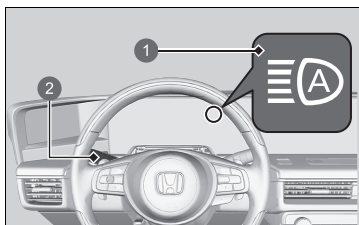

1 Spia abbaglianti automatici

2 Interruttore luci

- La modalità di alimentazione è su ACCENSIONE.
- L'interruttore luci si trova su **AUTO**.
- La leva è nella posizione anabbaglianti.
- I fari sono stati attivati automaticamente.
- È buio all'esterno del veicolo.

▣ Abbaglianti automatici

Il sistema degli abbaglianti automatici non si aziona sempre in ogni situazione. Questo sistema è solo per assistere il conducente. Osservare sempre ciò che accade intorno e, se necessario, passare manualmente dai fari abbaglianti a quelli anabbaglianti e viceversa.

L'intervallo e la distanza in cui la telecamera è in grado di riconoscere l'ambiente varia in base alle condizioni circostanti il veicolo.

Per quanto riguarda la gestione della telecamera montata all'interno del parabrezza, fare riferimento a quanto indicato di seguito.

▣ Telecamera anteriore con sensori P. 494

Perché gli abbaglianti automatici funzionino correttamente:

- Non collocare sul cruscotto un oggetto che rifletta la luce.
- Mantenere pulito il parabrezza intorno alla telecamera.
- Durante la pulizia del parabrezza, fare attenzione a non applicare detersivi sulla lente della telecamera.
- Non applicare oggetti, adesivi o pellicole nell'area intorno alla telecamera.
- Non toccare la lente della telecamera.

Se la telecamera viene colpita con forza, o sono necessari interventi di riparazione nell'area intorno ad essa, consultare la concessionaria.

Se la spia abbaglianti automatici non si accende anche se sono presenti tutte le condizioni, effettuare una delle procedure riportate di seguito per farla accendere.

- Tirare la leva verso di sé e tenerla in questa posizione per due secondi, quindi rilasciarla.
- Portare l'interruttore luci in posizione  e poi in posizione **AUTO**.

■ Commutazione automatica tra abbaglianti e anabbaglianti

Se gli abbaglianti automatici sono attivi, l'interruttore fari passa dagli abbaglianti agli anabbaglianti, e viceversa, in base alle seguenti condizioni.

Commutazione in abbaglianti:

Prima di accendere gli abbaglianti, devono essere soddisfatte tutte le seguenti condizioni.

- La velocità del veicolo è 40 km/h o più.
- Non ci sono veicoli che precedono o che sorraggiungono dalla corsia opposta con fari o luci di posizione accesi.
- La strada è poco illuminata.



Commutazione in anabbaglianti:

Prima di accendere gli anabbaglianti, deve essere soddisfatta una delle seguenti condizioni.

- La velocità del veicolo è 24 km/h o meno.
- Vi è un veicolo che precede o che sorraggiunge dalla corsia opposta con fari o luci di posizione accesi.
- La strada è sufficientemente illuminata.

⊠ Commutazione automatica tra abbaglianti e anabbaglianti

Nei seguenti casi, il sistema degli abbaglianti automatici potrebbe non commutare correttamente i fari oppure il tempo di commutazione potrebbe essere stato modificato. Nel caso in cui la commutazione automatica non sia adatta allo stile di guida, commutare manualmente i fari.

- La luminosità del veicolo che precede o che si avvicina è intensa o bassa.
- La visibilità è scarsa a causa del tempo (pioggia, neve, nebbia, brina sul parabrezza, ecc.).
- Le sorgenti luminose circostanti, quali lampioni, cartelloni luminosi e semafori, illuminano la strada.
- Il livello di luminosità della strada cambia costantemente.
- La strada è accidentata o presenta molte curve.
- Un veicolo compare all'improvviso o il veicolo che vi precede non è nella direzione corretta.
- La parte posteriore del veicolo è inclinata a causa di un carico pesante.
- Un segnale stradale, uno specchietto o un altro oggetto riflettente che si trova di fronte sta riflettendo una luce molto forte verso il veicolo.
- Il veicolo che sorraggiunge molto spesso scompare sotto gli alberi al margine della strada o dietro lo spartitraffico.
- Il veicolo che precede o che sorraggiunge dalla corsia opposta è una motocicletta, una bicicletta, uno scooter o un altro veicolo di piccole dimensioni.

Il sistema degli abbaglianti automatici mantiene i fari anabbaglianti quando:

- I tergilavatergicristalli funzionano ad alta velocità.
- La telecamera ha rilevato una nebbia fitta.

■ Commutazione manuale tra abbaglianti e anabbaglianti

Se si desidera passare manualmente dai fari abbaglianti a quelli anabbaglianti, effettuare una delle procedure riportate di seguito. In questo modo, la spia degli abbaglianti automatici si spegne e gli abbaglianti automatici verranno disattivati.

Con la leva:

Tirare la leva verso di sé per lampeggiare gli abbaglianti, quindi rilasciarla oppure spingere la leva in avanti in posizione abbaglianti.

- Per riattivare gli abbaglianti automatici, effettuare una delle procedure riportate di seguito e la spia abbaglianti automatici si accende.
- Tirare la leva verso di sé e tenerla in questa posizione per due secondi, quindi rilasciarla.
- Portare l'interruttore luci in posizione  e poi in posizione **AUTO** quando la leva è nella posizione anabbaglianti.

Con l'interruttore luci:

Portare l'interruttore luci in posizione .

- Per riattivare gli abbaglianti automatici, portare l'interruttore luci in posizione **AUTO** quando la leva è nella posizione anabbaglianti, la spia abbaglianti automatici si accende.

■ Come disattivare gli abbaglianti automatici

È possibile disattivare il sistema degli abbaglianti automatici. Per disattivare o attivare il sistema, portare la modalità di alimentazione su ACCENSIONE, quindi effettuare le seguenti procedure a veicolo fermo.

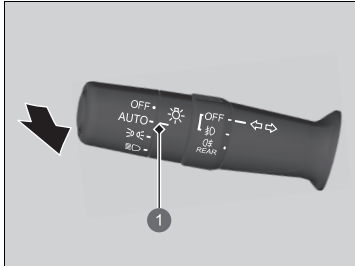

1 Posizione **AUTO**

Per disattivare il sistema:

Con l'interruttore luci in posizione **AUTO**, tirare la leva verso di sé e tenerla in questa posizione per almeno 40 secondi. Dopo che la spia abbaglianti automatici ha lampeggiato due volte, rilasciare la leva.

Per attivare il sistema:

Con l'interruttore luci in posizione **AUTO**, tirare la leva verso di sé e tenerla in questa posizione per almeno 30 secondi. Dopo che la spia abbaglianti automatici ha lampeggiato una volta, rilasciare la leva.

☒ Come disattivare gli abbaglianti automatici

Se si disattiva il sistema degli abbaglianti automatici, il sistema non si aziona fino a quando non lo si attiva.

Prima di disattivare o attivare il sistema, parcheggiare in un luogo sicuro.

Tergi e lavacristalli

■ Tergi/lavaparabrezza

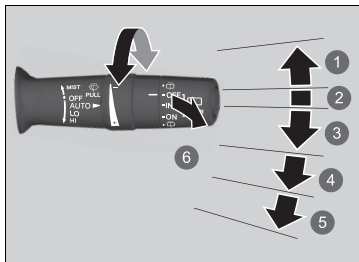

- 1 MIST
- 2 OFF
- 3 AUTO
- 4 LO: velocità di tergiture bassa
- 5 HI: velocità di tergiture alta
- 6 Lavacristalli

I lava/tergicristalli possono essere azionati se la modalità di alimentazione si trova in posizione ACCENSIONE.

■ MIST

I tergicristalli funzionano ad alta velocità fino a quando non si rilascia la leva.

■ Interruttore tergicristalli (OFF, AUTO, LO, HI)

Portare la leva verso l'alto o verso il basso per modificare le impostazioni dei tergicristalli.

■ Lavacristalli

Tirando la leva verso di sé si aziona la spruzzatura. Quando si rilascia la leva per più di un secondo, la spruzzatura finisce, i tergicristalli eseguono ancora due o tre passate per pulire il parabrezza e poi si fermano.

►► Tergi e lavacristalli

AVVISO

Non utilizzare i tergicristalli se il parabrezza è asciutto. Il parabrezza potrebbe graffiarsi o le spazzole in gomma potrebbero danneggiarsi.

AVVISO

Disinserire i lavacristalli se non fuoriesce alcun liquido lavavetri. In caso contrario, la pompa potrebbe danneggiarsi.

Il motorino dei tergicristalli potrebbe arrestarsi temporaneamente per impedire il sovraccarico. Una volta ristabilito il normale stato del circuito, il tergicristallo tornerà a funzionare regolarmente entro pochi minuti.

AVVISO

In caso di clima rigido, le spazzole potrebbero congelarsi sul parabrezza. L'azionamento dei tergicristalli in queste condizioni può causarne il danneggiamento. Utilizzare lo sbrinatori per riscaldare il parabrezza, quindi attivare i tergicristalli.

Se i tergicristalli cessano di funzionare a causa di eventuali ostacoli quali l'accumulo di neve, parcheggiare il veicolo in un luogo sicuro. Portare l'interruttore tergicristalli su **OFF** e impostare la modalità di alimentazione su ACCESSORI o VEICOLO SPENTO, quindi rimuovere l'ostacolo.

■ Intermittenza automatica dei tergicristalli

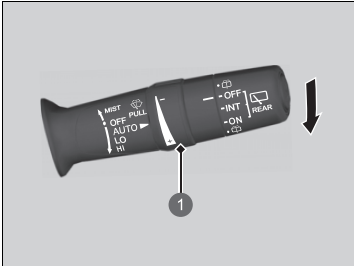

1 Anello di regolazione

Quando si spinge la leva verso il basso su **AUTO**, i tergicristalli eseguono una passata e si spostano nella modalità automatica.

I tergicristalli funzionano ad intermittenza, a bassa velocità, o a velocità elevata in risposta alla quantità di pioggia rilevata dall'apposito sensore.

■ Regolazione sensibilità AUTO

Quando la funzione tergicristalli è impostata su **AUTO**, è possibile regolare la sensibilità del sensore pioggia (usando la ghiera di regolazione), in modo che il tergicristalli funzioni secondo le proprie preferenze.

Sensibilità del sensore

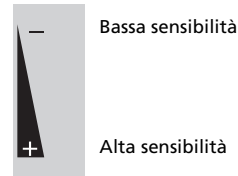

☒ Intermittenza automatica dei tergicristalli

Il sensore pioggia si trova nella posizione indicata nella figura che segue.

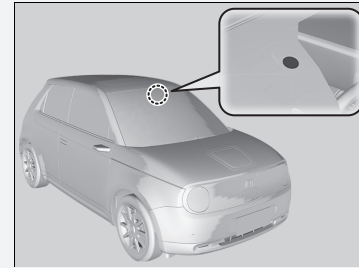

AVVISO

AUTO deve essere sempre su **OFF**, prima delle situazioni seguenti, per evitare danni gravi al sistema tergicristalli:

- Pulizia del parabrezza
- Spostamenti all'interno di un autolavaggio
- Nessuna presenza di pioggia

■ Tergi/lavalunotto

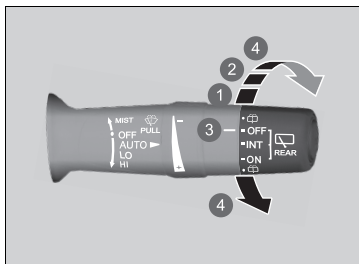

- 1 INT (Intermittente)
- 2 ON (Tergitura continua)
- 3 OFF
- 4 Lavacristalli

Il lava/tergilunotto può essere azionato se la modalità di alimentazione si trova in posizione ACCENSIONE.

■ Interruttore tergicristalli (OFF, INT, ON)

Modificare l'impostazione dell'interruttore tergicristalli in base all'intensità della pioggia.

■ Lavacristalli (☐)

Spruzza mentre si ruota l'interruttore in questa posizione.

Mantenerlo in questa posizione per attivare il tergilunotto e spruzzare il lavacristalli. Una volta rilasciato, lo spray del lavacristalli si arresta e il tergilunotto tornerà alla sua impostazione selezionata dopo alcune passate.

■ Funzionamento in retromarcia

Quando si porta la trasmissione su **R** con i tergicristalli attivati, il tergilunotto si attiva automaticamente come riportato di seguito anche se l'interruttore è posizionato su Off.

Posizione tergicristallo anteriore	Funzionamento tergilunotto
AUTO (Intermittente)	Intermittente
LO (velocità di tergitura bassa) HI (velocità di tergitura alta)	Continuo

Pulsante del lunotto termico

Premere il pulsante del lunotto termico per disappareggiare il lunotto con la modalità di alimentazione su ACCENSIONE.

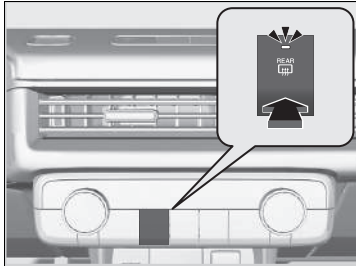

Il lunotto termico si disattiva automaticamente dopo 10-30 minuti a seconda della temperatura esterna. Tuttavia, se la temperatura esterna è pari o inferiore a 0 °C, non si disattiva automaticamente.

▣ Pulsante del lunotto termico

Questo sistema consuma molta alimentazione; pertanto, spegnerlo dopo il disappareggiamento del lunotto. Inoltre, non utilizzare il sistema per un lungo periodo anche con il sistema di alimentazione disattivato. Ciò potrebbe scaricare la batteria da 12 volt rendendo difficile l'attivazione del sistema di alimentazione.

Regolazione del volante

L'altezza del volante e la distanza dal corpo possono essere regolate in modo che il conducente sia in grado di afferrare agevolmente il volante mantenendo una posizione di guida appropriata.

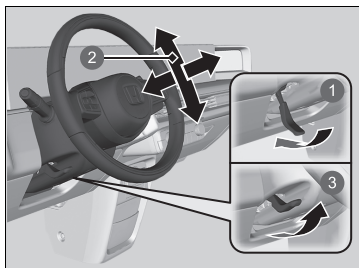

- 1 Rilascio
- 2 Regolazione
- 3 Blocco

1. Spingere la leva di regolazione del volante verso il basso.
 - La leva di regolazione del volante si trova sul lato inferiore sinistro del piantone dello sterzo.
2. Spostare il volante in alto o in basso e avanti o indietro.
 - Accertarsi di poter vedere le spie e gli indicatori del quadro strumenti.
3. Tirare verso l'alto la leva di regolazione del volante per bloccarlo in posizione.
 - Dopo avere regolato la posizione, accertarsi di avere bloccato saldamente il volante in posizione provando a muoverlo in alto, in basso, avanti e indietro.

Regolazione del volante

ATTENZIONE

La regolazione della posizione del volante durante la guida potrebbe causare la perdita di controllo del veicolo e lesioni gravi in caso di incidente.

Regolare il volante solo con il veicolo fermo.

Regolare tutti i singoli specchietti prima di mettersi alla guida in modo da poter controllare la parte posteriore con la posizione corretta di guida.

Sistema specchietto retrovisore centrale con telecamera *

Visualizzando il video sullo specchietto retrovisore da una telecamera nella parte posteriore del veicolo, è possibile controllare il campo visivo posteriore senza ostruzioni da parte del poggiatesta o dei passeggeri. Spostando la posizione della leva, è inoltre possibile utilizzarlo come specchietto senza visualizzazione video.

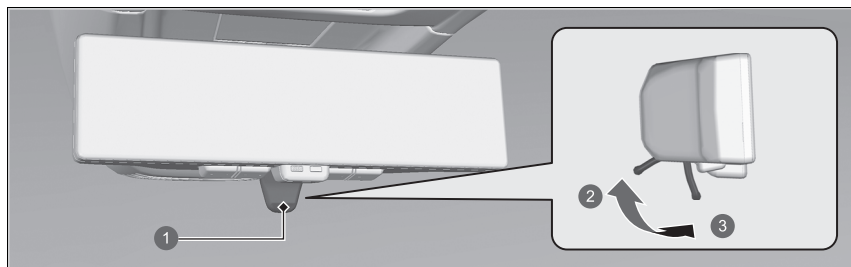

- 1 Leva
- 2 Modalità specchio
- 3 Modalità monitor

Se si sposta la leva in posizione modalità monitor quando la modalità di alimentazione è su ACCENSIONE, viene visualizzato il video. Quando si sposta la leva, la direzione dello specchietto si modifica, pertanto, in modalità specchio, è necessario apportare delle regolazioni allo specchietto.

▣ Sistema specchietto retrovisore centrale con telecamera *

Durante la guida, controllare visivamente la presenza di altri veicoli e confermare la sicurezza dell'area circostante.

A seconda delle condizioni ambientali, l'immagine potrebbe apparire come segue.

- L'area intorno ad oggetti luminosi come il sole o i fari del veicolo che segue appare sfocata.
- L'immagine sfarfalla a causa della luce ambiente.

A seconda delle condizioni, potrebbe essere necessario del tempo per mettere a fuoco l'immagine. Assicurarsi che sia possibile vederlo chiaramente prima dell'uso.

La modalità monitor e la modalità specchio appaiono differenti. Se risulta difficile vedere l'immagine in modalità monitor, utilizzare la modalità specchio.

L'uso prolungato della modalità monitor potrebbe causare il surriscaldamento dello specchietto retrovisore.

In modalità monitor, viene visualizzata questa icona .

►► Sistema specchietto retrovisore centrale con telecamera*

La telecamera si trova all'interno del lunotto.

Posizione della telecamera

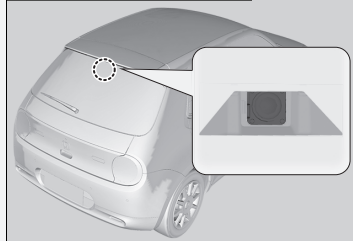

Non coprire il lunotto con pellicole o adesivi per evitare che possano ostruire il campo visivo della telecamera.

Se una telecamera viene colpita con forza, o sono necessari interventi di riparazione nell'area intorno ad essa, rivolgersi a una concessionaria.

Se, intorno alla telecamera, sono presenti corpi estranei o sporcizia, farla controllare da una concessionaria.

Se lo specchietto si sporca, utilizzare un panno morbido per tenerlo pulito.

Regolazione della luminosità e del campo visivo

1. Passare alla modalità monitor
2. Usare il pulsante del menu per selezionare l'impostazione
3. Modificare l'impostazione tramite il pulsante 1 o 2

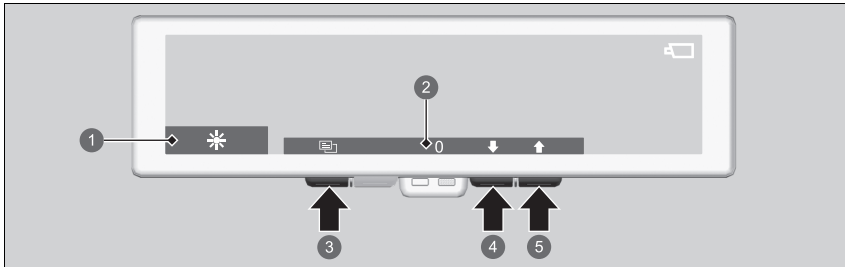

- 1 Icona
- 2 Valore di impostazione
- 3 Pulsante del menu
- 4 Pulsante 1
- 5 Pulsante 2

Regolazione della luminosità e del campo visivo

Regolare le impostazioni prima di mettersi alla guida.

Se si regola eccessivamente le impostazioni del campo visivo, la visualizzazione dell'immagine potrebbe risultare alterata.

Se la luce ambiente è elevata, la luminosità dell'immagine potrebbe non cambiare quando si regola l'impostazione della luminosità.

Quando viene attivata l'impostazione automatica della luminosità, la luminosità dell'immagine viene regolata automaticamente in base alla luce ambiente. Per garantire il corretto funzionamento del sensore, non toccarlo né coprirlo.

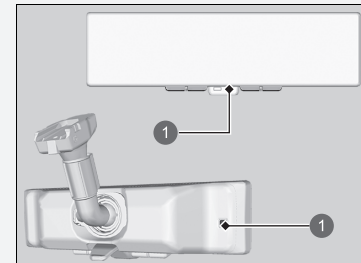

- 1 Sensore

Se la luce ambiente si abbassa, l'immagine si oscura anche se l'impostazione automatica della luminosità è disattivata.

Impostazione	Icona	Pulsante 1	Pulsante 2
Luminosità	☀	Bassa ↓	Alta ↑
Luminosità automatica (accesa/spenta)	☀AUTO	Spenta OFF	Accesa ON
Campo visivo (su/giù)	↕	Giù ↓	Su ↑
Campo visivo (sinistra/destra)	↔	Sinistro ←	Destro →
Campo visivo (rotazione)	↻	In senso antiorario ↻	In senso orario ↻

■ Spie

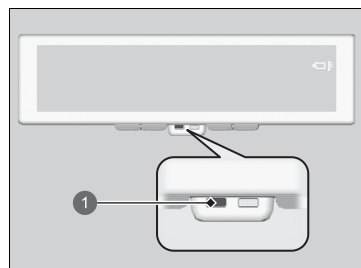

1 Spia

Quando la spia si accende, passare velocemente alla modalità specchio.

Se lo specchietto diventa troppo caldo o troppo freddo, viene visualizzata questa icona  sull'immagine oltre alla spia.

Se solo la spia continua a rimanere accesa, molto probabilmente si tratta di un problema del sistema, pertanto far controllare il veicolo da una concessionaria.

☒ Spie

Se lo specchietto si riscalda, l'immagine può oscurarsi, se dovesse surriscaldarsi, l'immagine potrebbe non essere più visualizzata. Se lo specchietto si raffredda, sul display possono essere visualizzate post-immagini, se dovesse raffreddarsi eccessivamente, l'immagine potrebbe non essere più visualizzata.

Quando la spia è accesa, l'immagine potrebbe interrompere automaticamente la regolazione della luminosità o potrebbe non essere più visualizzata.

■ Modalità PLS

Se si tiene premuto il pulsante PLS in modalità monitor, l'immagine si scurisce e l'abbagliamento prodotto da oggetti luminosi quali i fari dei veicoli che seguono sarà ridotto al minimo. Se si preme nuovamente il pulsante PLS, viene ripristinata la luminosità normale.

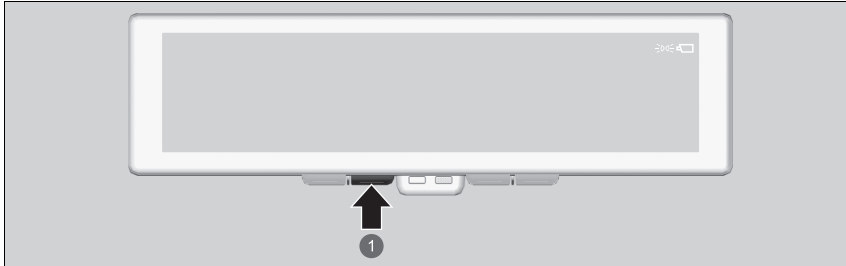

1 Pulsante PLS

☒ Modalità PLS

Questa icona  viene visualizzata sulla parte superiore dell'immagine in modalità PLS.

Specchietto retrovisore interno*

■ Specchietto retrovisore con posizioni per la modalità diurna e notturna*

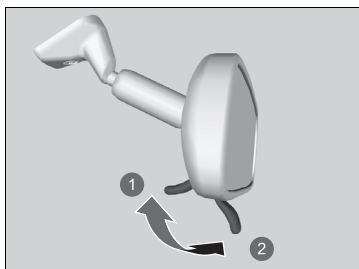

- ① Posizione diurna
- ② Posizione notturna

Spostare leggermente la linguetta per commutare la posizione.

La posizione notturna consente di ridurre la luminosità dai fari dei veicoli che seguono, durante la guida nelle ore notturne.

▣ Specchietto retrovisore interno*

Mantenere puliti gli specchietti e regolarli in modo da ottenere una visibilità ottimale.

Regolare gli specchietti prima di iniziare a guidare.

▣ **Sedili anteriori** P. 227

Sistema di retrovisori laterali digitali

Grazie alle telecamere montate sui lati sinistro e destro del veicolo, il video della vista posteriore del veicolo viene visualizzato sui display di bordo. I display si accendono quando viene aperta una delle portiere anteriori o la modalità di alimentazione è impostata su ACCENSIONE.

Telecamere e display di bordo

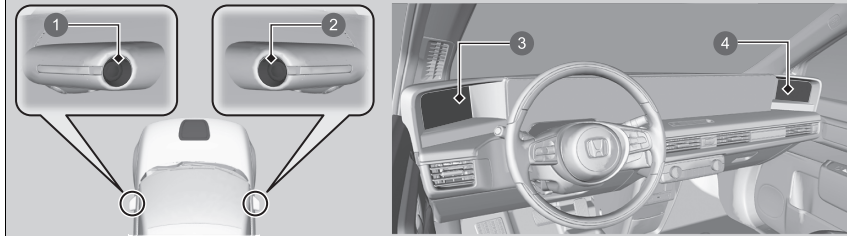

- ❶ Lente della telecamera sinistra
- ❷ Lente della telecamera destra
- ❸ Schermo sinistro
- ❹ Schermo destro

❧ Sistema di retrovisori laterali digitali

Durante la guida, controllare visivamente la presenza di altri veicoli e confermare la sicurezza dell'area circostante. A seconda delle condizioni ambientali, l'immagine potrebbe apparire come segue.

- L'area intorno ad oggetti luminosi come il sole o i fari del veicolo che segue appare sfocata.
- L'immagine sfarfalla a causa delle condizioni di luce ambientale.
- Il lato destro e sinistro dell'immagine differiscono per luminosità o colore a causa delle condizioni di luce ambientale o degli oggetti riflessi.

A seconda delle condizioni, potrebbe essere necessario del tempo per mettere a fuoco il display. Assicurarsi che sia possibile vederlo chiaramente prima dell'uso.

Gli schermi si spengono nelle seguenti situazioni:

- L'allarme sistema antifurto viene inserito tramite meccanismo di bloccaggio.
- Non viene azionato alcun comando per due minuti mentre la modalità di alimentazione non si trova su ACCENSIONE.

La luminosità degli schermi viene ridotta automaticamente in modo graduale al diminuire della luce ambiente. È possibile regolare la luminosità degli schermi quando la luce ambiente è scarsa. Gli schermi possono essere regolati anche in presenza di una luce ambiente intensa, ma la loro luminosità non varierà.

❧ Modifica della luminosità dello schermo

P. 278

■ Regolazione del campo visivo

Quando la modalità di alimentazione è su ACCENSIONE, è possibile regolare il campo visivo del display.

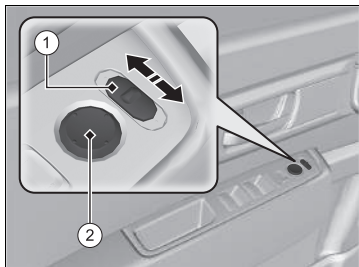

■ ①: interruttore di selezione L/R

Selezionare il campo visivo da regolare spostando l'interruttore a sinistra o a destra. Riportare l'interruttore in posizione centrale dopo la regolazione.

■ ②: interruttore di regolazione

Questo è l'interruttore per la regolazione orizzontale e verticale del campo visivo. Quando si esegue la regolazione del campo visivo, sull'immagine viene visualizzato

■ Azzeramento del campo visivo

Con l'interruttore di selezione L/R ① posizionato al centro, mantenere l'interruttore di regolazione ② in alto o a sinistra per circa cinque secondi in modo da riportare il campo visivo alle impostazioni di fabbrica.

►►Sistema di retrovisori laterali digitali

Se una telecamera viene colpita con forza, o sono necessari interventi di riparazione nell'area intorno ad essa, rivolgersi a una concessionaria.

Se la lente di una telecamera è coperta da sporcizia o umidità, utilizzare un panno morbido inumidito con acqua o detergente neutro per pulirla. Non utilizzare cera o un agente idrorepellente sulla lente della telecamera.

Se uno schermo si sporca, utilizzare un panno morbido per tenerlo pulito.

AVVISO

Non applicare acqua calda sulle telecamere in presenza di basse temperature. La lente della telecamera potrebbe appannarsi o rompersi a causa dei forti sbalzi di temperatura.

►►Regolazione del campo visivo

Regolare il campo visivo prima di mettersi alla guida.

È possibile passare dalla vista normale alla vista ampia. Quando viene scelta la vista ampia, il campo visivo si allarga.

►► Come personalizzare le impostazioni del veicolo P. 336

Nella modalità vista ampia, è possibile scegliere tra due campi visivi orizzontali. In tale modalità, non è possibile spostare l'interruttore verticalmente e sulla schermata viene visualizzato

►► Regolazione del campo visivo

Per garantire una migliore visibilità durante la retromarcia, quando la posizione cambio viene portata su **[R]**, il display passa alla vista in retromarcia e il campo visivo si restringe.

È possibile regolare il campo visivo per la vista normale, ampia e in retromarcia.

Non è possibile azzerare il campo visivo della vista in retromarcia.

Rispetto alla vista normale, le aree di visualizzazione della vista ampia e della vista in retromarcia sono più estese, pertanto persone, oggetti e veicoli possono apparire di dimensioni diverse da quelle reali. Controllare come appare il video prima dell'uso.

Le seguenti icone vengono visualizzate sull'immagine nelle rispettive modalità:



Vista normale



Vista ampia



Vista in retromarcia

■ Linee di riferimento

Visualizzazione marcia in avanti

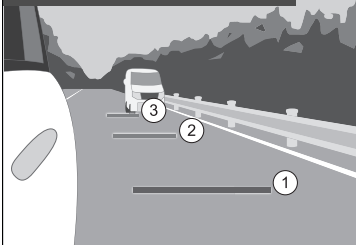

■ Visualizzazione durante la marcia in avanti

Con la modalità di alimentazione su ACCENSIONE, premere l'interruttore della telecamera laterale e le linee di riferimento per la marcia in avanti verranno visualizzate per alcuni secondi. Premere nuovamente l'interruttore mentre il display è acceso per spegnerlo.

Le tre linee indicano quanto segue:

- ①: circa 3 m dal paraurti posteriore
- ②: circa 10 m dal paraurti posteriore
- ③: circa 20 m dal paraurti posteriore

Interruttore telecamera laterale



⌘ Linee di riferimento

Il posizionamento delle linee di riferimento può differire dalla distanza reale a causa dell'altezza del veicolo o delle condizioni stradali. Utilizzarle solo come linee guida. Controllare visivamente l'area circostante prima di effettuare un cambio di corsia o la retromarcia.

⌘ Visualizzazione durante la marcia in avanti

È possibile modificare le linee di riferimento per la marcia in avanti affinché vengano visualizzate insieme agli indicatori di direzione.

🔘 Come personalizzare le impostazioni del veicolo P. 336

Se si preme l'interruttore della telecamera laterale mentre il display è spento, i display si accenderanno ma non ci saranno linee di riferimento.

Visualizzazione retromarcia

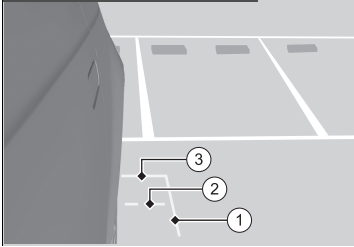

■ **Visualizzazione durante la retromarcia**

Quando la posizione del cambio è impostata su **R**, sul display vengono visualizzate le linee di riferimento per la retromarcia.

Le tre linee indicano quanto segue:

- ①: circa 25 cm dal lato del veicolo
- ②: posizione in cui è possibile aprire o chiudere il portellone
- ③: circa 1 m dal paraurti posteriore

▣ Visualizzazione durante la retromarcia

È possibile modificare le impostazioni di visualizzazione delle linee di riferimento per la retromarcia.

► **Come personalizzare le impostazioni del veicolo** P. 336

■ Spia

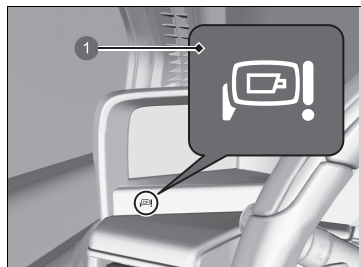

1 Spia

Quando la temperatura è eccessiva o c'è un problema nel sistema, la spia si accende.

Quando la temperatura all'interno del veicolo è troppo alta o troppo bassa:

Sull'immagine viene visualizzata questa icona .

Sul quadro strumenti viene visualizzata la spia .

Quando la temperatura all'interno del veicolo ritorna a un livello idoneo al funzionamento del sistema, la spia  si spegne.

Quando nel sistema è presente un problema:

Il video non viene più visualizzato. Sul quadro strumenti viene visualizzata anche questa spia .

Fare riparare immediatamente il sistema di retrovisori laterali digitali presso una concessionaria.

» Spia

Se la temperatura all'interno del veicolo è alta, l'immagine potrebbe scurirsi, e se la temperatura diventa troppo alta, l'immagine potrebbe non essere visibile. Se la temperatura all'interno del veicolo è bassa, sul display potrebbero apparire delle immagini residue.

Se la temperatura all'interno del veicolo è troppo alta o bassa, è possibile utilizzare il sistema di climatizzazione per regolarla.

Sedili anteriori

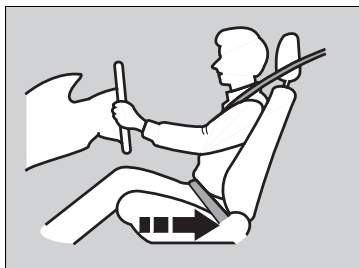

Spostare all'indietro per lasciare uno spazio sufficiente.

Regolare il sedile lato guida in una posizione il più lontano possibile che consenta tuttavia di mantenere il controllo completo del veicolo. Tale posizione deve consentire al conducente di sedersi in posizione eretta, rimanere ben appoggiato al sedile, premere i pedali senza doversi inclinare in avanti e afferrare il volante agevolmente. Il sedile del passeggero anteriore deve essere regolato in modo simile, in una posizione il più lontano possibile dall'airbag anteriore nel cruscotto.

▣ Sedili

⚠ ATTENZIONE

Se il sedile è troppo vicino all'airbag anteriore, vi è il rischio di gravi lesioni o morte in caso di incidente.

Regolare il sedile in una posizione il più lontano possibile dagli airbag anteriori che consenta tuttavia di mantenere il controllo completo del veicolo.

Oltre al sedile, è possibile regolare il volante verso l'alto e il basso e avanti o indietro. Lasciare una distanza di almeno 25 cm tra il centro del volante e il torace.

Eeguire sempre le regolazioni del sedile prima di guidare.

■ Regolazione della posizione dei sedili

■ Regolazione del sedile manuale anteriore

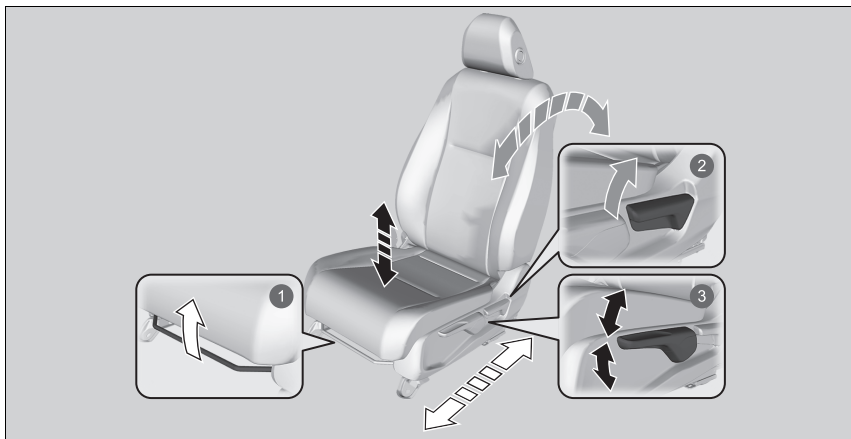

❶ Regolazione della posizione orizzontale

Tirare verso l'alto la barra per spostare il sedile, quindi rilasciarla.

❷ Regolazione dell'inclinazione schienale

Tirare la leva verso l'alto per modificare l'inclinazione.

❸ Regolazione dell'altezza (Solo lato guida)

Tirare la leva verso l'alto o spingerla verso il basso per sollevare o abbassare il sedile.

►► Regolazione del sedile manuale anteriore

Una volta regolato correttamente il sedile, farlo oscillare avanti e indietro per assicurarsi che sia bloccato in posizione.

Regolazione degli schienali

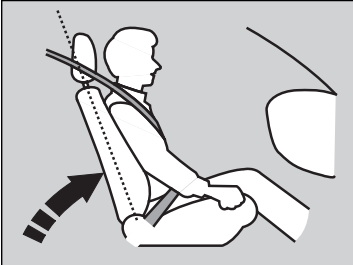

Regolare lo schienale del sedile lato guida in posizione perpendicolare al sedile, assicurandosi che vi sia spazio sufficiente tra il torace e il coperchio dell'airbag al centro del volante.

Anche il passeggero anteriore deve regolare il proprio schienale in posizione confortevole e perpendicolare al sedile.

Se si inclina eccessivamente lo schienale del sedile in modo tale che la parte superiore della cintura non poggi più sul torace dell'occupante, si riduce l'efficacia della protezione della cintura. Aumenta inoltre il rischio di scivolare al di sotto della cintura e quindi di riportare gravi lesioni in caso di incidente. Più lo schienale è inclinato, maggiore è il rischio di lesioni.

Regolazione degli schienali

ATTENZIONE

Un'inclinazione eccessiva dello schienale può causare gravi lesioni o morte in caso di incidente.

Regolare lo schienale in posizione eretta e sedersi bene nel sedile appoggiandosi allo schienale.

Non posizionare cuscini o altri oggetti tra lo schienale e la propria schiena.

In caso contrario, il funzionamento della cintura di sicurezza o dell'airbag potrebbe venire compromesso.

Se non è possibile allontanarsi a sufficienza dal volante senza perdere il controllo dei comandi, informarsi se sul mercato siano disponibili degli adattatori per il sedile.

Sedili posteriori

■ Ripiegamento dei sedili posteriori

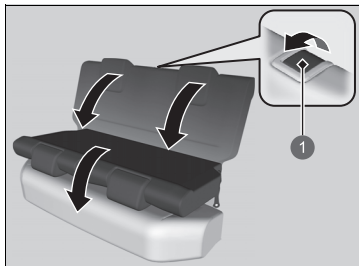

1 Leva di sbloccaggio

1. Abbassare completamente i poggiatesta dei sedili posteriori.
2. Tirare la leva di sbloccaggio e ripiegare il sedile.

■ Promemoria sedili posteriori

Questa funzione segnala al conducente l'eventuale presenza di passeggeri o oggetti sul sedile posteriore. Si attiva quando le portiere posteriori vengono aperte e avvisa tramite una segnalazione visiva e una acustica prima di uscire dal veicolo.

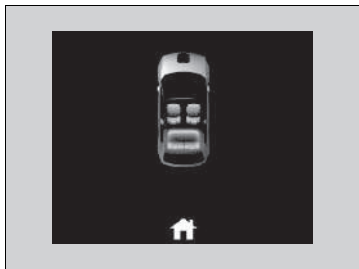

►► Ripiegamento dei sedili posteriori

⚠ATTENZIONE

Assicurarsi che gli schienali siano fissati in maniera sicura prima della guida.

Gli schienali posteriori possono essere ripiegati per ospitare bagagli più ingombranti nel bagagliaio.

Quando si riporta lo schienale nella posizione originale, premerlo indietro con forza. Inoltre, assicurarsi che tutte le fasce diagonali siano posizionate davanti allo schienale.

Accertarsi che tutti gli oggetti nel bagagliaio o quelli che sporgono dall'apertura nei sedili posteriori siano ben fissati. Oggetti non fissati correttamente potrebbero essere catapultati in avanti in caso di frenate brusche.

►► Promemoria sedili posteriori

Quando la modalità di alimentazione è impostata su SPENTO, il promemoria si disattiva e la funzione si arresta.

Il promemoria si disattiva anche quando la posizione della leva del cambio viene portata su **P** e la cintura di sicurezza del conducente viene slacciata prima di portare la modalità di alimentazione su SPENTO.

Il promemoria non funziona se la modalità di alimentazione non è stata impostata su ACCENSIONE entro 10 minuti dall'azionamento delle portiere posteriori.

Mantenimento della corretta posizione seduta

Dopo che tutti gli occupanti hanno regolato i sedili e i poggiatesta e hanno indossato la cintura di sicurezza, è molto importante che continuino a rimanere seduti con la schiena dritta, appoggiandosi bene allo schienale e con i piedi sul pianale, finché il veicolo non è parcheggiato in modo sicuro e la modalità di alimentazione è disattivata.

Una posizione seduta non corretta può aumentare il rischio di lesioni in caso di incidente. Ad esempio, se un passeggero si siede scomposto, si sdraia, si gira di fianco, si siede troppo avanti, si inclina in avanti o di lato o solleva uno o entrambi i piedi, il rischio di lesioni in caso di incidente aumenta notevolmente.

Inoltre, un passeggero non seduto correttamente sul sedile anteriore può subire lesioni gravi o mortali in caso di incidente, in quanto potrebbe essere catapultato contro i componenti interni del veicolo oppure essere colpito da un airbag anteriore che si attiva.

⌘ Promemoria sedili posteriori

Il sistema non rileva la presenza di passeggeri sui sedili posteriori. Tuttavia, rileva se una portiera posteriore viene aperta e chiusa, il che può indicare la presenza di oggetti sui sedili posteriori.

È possibile disattivare l'impostazione di notifica.

➤ **Come personalizzare le impostazioni del veicolo** P. 336

⌘ Mantenimento della corretta posizione seduta

⚠ ATTENZIONE

Sedere in modo improprio può causare gravi lesioni o morte in caso di incidente.

Rimanere sempre seduti con la schiena dritta, appoggiandosi bene allo schienale e con i piedi sul pianale.

Poggiatesta

Il veicolo è dotato di poggiatesta su tutti i sedili.

■ Regolazione dei poggiatesta anteriori

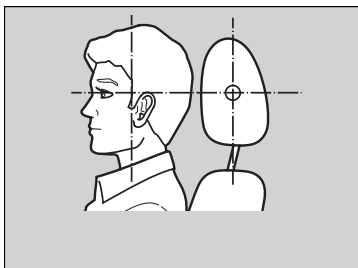

Posizionare la testa al centro del poggiatesta.

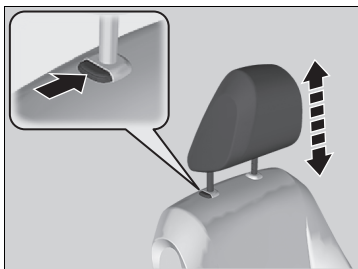

L'azione protettiva dei poggiatesta contro colpi di frusta e altre lesioni in caso di impatto posteriore è più efficace se il centro della nuca poggia al centro del poggiatesta. La parte superiore delle orecchie dell'occupante deve essere allineata al centro del poggiatesta.

Per sollevare il poggiatesta: Tirarlo verso l'alto.

Per abbassare il poggiatesta: Spingerlo verso il basso premendo contemporaneamente il pulsante di sblocco.

⊠ Regolazione dei poggiatesta anteriori

⚠ ATTENZIONE

L'efficacia dei poggiatesta viene ridotta se non sono posizionati correttamente e pertanto aumenta il rischio di lesioni gravi in caso di incidente.

Accertarsi che i poggiatesta siano montati e posizionati correttamente prima della guida.

Per il corretto funzionamento del sistema poggiatesta:

- Non appendere alcun oggetto ai poggiatesta o alle relative staffe.
- Non posizionare alcun oggetto tra un occupante e lo schienale.
- Montare ciascun poggiatesta in posizione corretta.

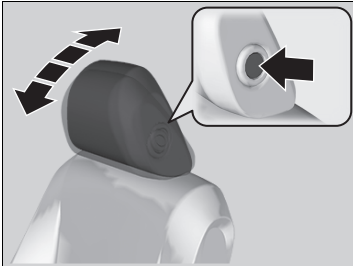

Per inclinare il poggiatesta in avanti:

Spingere la parte posteriore in avanti.

Per inclinare il poggiatesta indietro:

Spingere all'indietro premendo il pulsante di sblocco sul lato del poggiatesta.

Modifica della posizione dei poggiatesta dei sedili posteriori

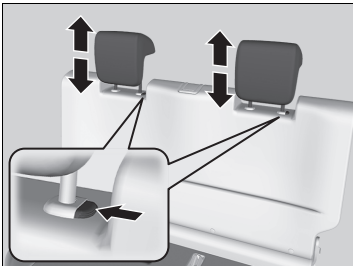

Il passeggero che siede sul sedile posteriore deve regolare l'altezza del poggiatesta nella posizione appropriata prima che il veicolo si muova.

Per sollevare il poggiatesta:

Tirarlo verso l'alto.

Per abbassare il poggiatesta:

Spingerlo verso il basso premendo contemporaneamente il pulsante di sblocco.

Modifica della posizione dei poggiatesta dei sedili posteriori

Quando si utilizza il poggiatesta del sedile posteriore, sollevare completamente il poggiatesta. Non utilizzarlo in posizione abbassata.



■ Smontaggio e rimontaggio dei poggiatesta

È possibile rimuovere il poggiatesta per le operazioni di pulizia e riparazione.

Per smontare un poggiatesta:

Tirarlo verso l'alto fino a fine corsa. Quindi premere il pulsante di sblocco e sollevare ed estrarre il poggiatesta.

Per rimontare un poggiatesta:

Inserire nuovamente le staffe in posizione, quindi regolare il poggiatesta all'altezza corretta premendo contemporaneamente il pulsante di sblocco. Tirare il poggiatesta verso l'alto per assicurarsi che sia bloccato in posizione.

►► Smontaggio e rimontaggio dei poggiatesta

⚠ATTENZIONE

Il mancato rimontaggio dei poggiatesta, o il montaggio non corretto, può comportare gravi lesioni in caso di incidente.

Sostituire sempre i poggiatesta prima della guida.

Luci interne

Interruttori delle luci interne

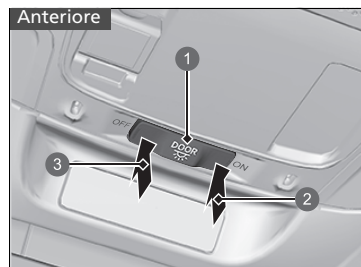

- 1 Posizione portiere attivate
- 2 Accesa
- 3 Spenta

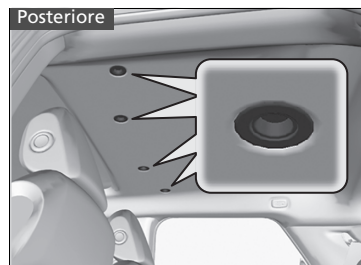

■ ON

Le luci interne si accendono sia con le portiere aperte che chiuse.

■ Portiera attivata

Le luci interne si accendono nei seguenti casi:

- Se una delle portiere viene aperta.
- Se si sblocca la portiera lato guida.
- Quando la modalità di alimentazione è su VEICOLO SPENTO.
- Quando si sposta la leva del cambio su **P** mentre il sistema di alimentazione è attivo.
- Quando il conducente slaccia la cintura di sicurezza.

■ OFF

Le luci interne rimangono spente sia con le portiere aperte che chiuse.

Interruttori delle luci interne

Nella posizione portiere attivate, l'intensità delle luci interne si riduce fino al completo spegnimento circa 30 secondi dopo la chiusura delle portiere.

Le luci si spengono dopo circa 30 secondi nelle seguenti condizioni:

- Se si sblocca la portiera lato guida ma non la si apre.
- Quando si imposta la modalità di alimentazione su VEICOLO SPENTO ma non si apre la portiera.

È possibile modificare il tempo di abbassamento della luminosità delle luci interne.

☒ Come personalizzare le impostazioni del veicolo P. 336

Le luci interne si spengono immediatamente nelle seguenti condizioni:

- Se si blocca la portiera lato guida.
- Quando si chiude la portiera lato conducente in modalità ACCESSORI.
- Quando si imposta la modalità di alimentazione su ACCENSIONE premendo il pulsante **POWER**.
- Quando si porta il cambio in una posizione diversa da **P**.

Se si lascia aperta una delle portiere con la modalità di alimentazione su VEICOLO SPENTO, le luci interne si spengono dopo circa 15 minuti.

Per evitare di scaricare la batteria, non lasciare le luci interne accese un periodo di tempo prolungato quando il sistema di alimentazione è spento.

■ Luci di lettura



■ Sedile anteriore

È possibile accendere e spegnere le luci di lettura premendo il pulsante.

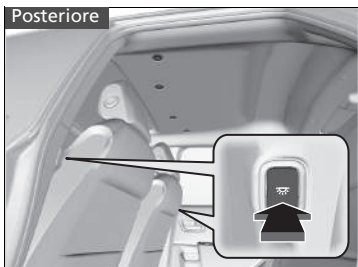

■ Sedile posteriore

È possibile accendere e spegnere le luci di lettura premendo il pulsante.

» Luci di lettura

Se l'interruttore luci interne anteriori si trova nella posizione portiere attivate e viene aperta una delle portiere, la luce di lettura non si spegne anche se si premono i pulsanti.

■ Luci bagagliaio

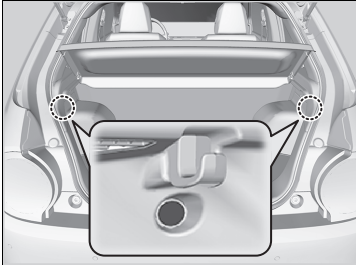

Le luci si accendono quando si apre il portellone.

Oggetti di stoccaggio

■ Cassetto portaoggetti

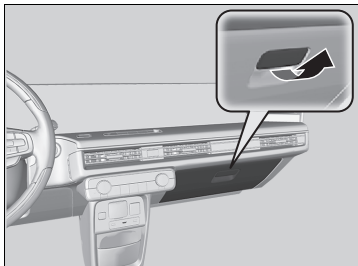

Tirare la maniglia per aprire il cassetto portaoggetti.

■ Console centrale

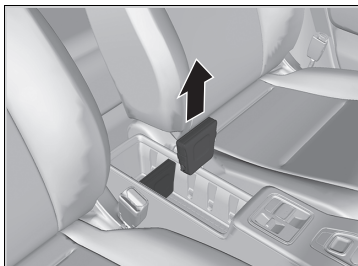

Sono ubicati nella console tra i sedili anteriori.

È possibile ricavare uno spazio maggiore rimuovendo il divisorio.

⌘ Cassetto portaoggetti

⚠ ATTENZIONE

Un cassetto portaoggetti aperto può causare lesioni gravi al passeggero in caso di incidente, anche se il passeggero indossa la cintura di sicurezza.

Mantenere sempre chiuso il cassetto portaoggetti durante la marcia.

■ Portabevande

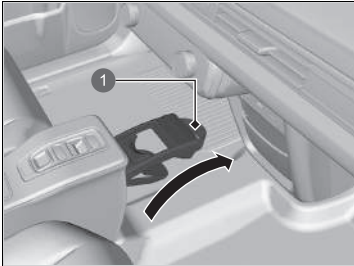

1 Fascetta

■ Portabevande sedili anteriori

Sono situati sul lato anteriore della console.

Tirare la fascetta per utilizzarli.

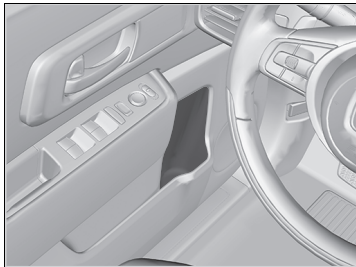

■ Portabevande lato portiera anteriore

Sono posizionate su entrambe le tasche laterali delle portiere anteriori.

☒ Portabevande

AVVISO

Il versamento di liquidi potrebbe danneggiare i rivestimenti, i tappeti e i componenti elettrici nell'abitacolo.

Prestare attenzione quando si usano i portabevande. I liquidi bollenti possono causare ustioni.



■ **Portabevande lato portiera posteriore**

Sono posizionate su entrambe le tasche laterali delle portiere posteriori.

■ Punti di ancoraggio

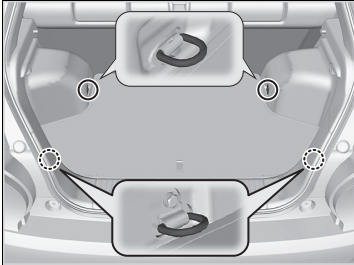

I punti di ancoraggio sul pianale del bagagliaio possono essere utilizzati per installare una rete per il fissaggio degli oggetti.

■ Gancio per bagagli

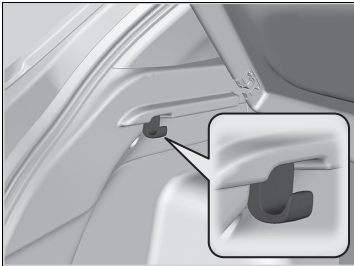

I ganci su entrambi i lati del bagagliaio possono essere utilizzati per appendervi oggetti leggeri.

☒ Punti di ancoraggio

Durante la guida, non consentire ad alcun occupante del veicolo di accedere agli oggetti presenti nel bagagliaio. Oggetti non fissati correttamente potrebbero provocare lesioni in caso di frenate brusche.

☒ Gancio per bagagli

AVVISO

Sul gancio laterale per bagagli non appendere oggetti di grandi dimensioni o di peso superiore a 3 kg. Altrimenti, i ganci potrebbero danneggiarsi.

■ Copertura bagagliaio

La copertura bagagliaio può essere rimossa per poter disporre di maggiore spazio nel bagagliaio.

■ Rimozione della copertura bagagliaio



1. Aprire il portellone.
2. Staccare la cinghia su ciascun lato del portellone.

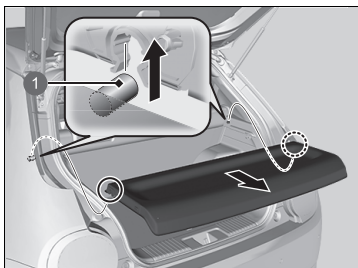

3. Sganciare le aste di supporto, quindi rimuovere la copertura bagagliaio.

Per installare la copertura bagagliaio, eseguire la procedura nell'ordine inverso.

Dopo aver reinstallato la copertura bagagliaio, assicurarsi che sia bloccata saldamente.

1 Asta di supporto

▣ Copertura bagagliaio

Non collocare oggetti sulla copertura bagagliaio e non impilare oggetti oltre la parte superiore dello schienale dei sedili posteriori.

Questi oggetti potrebbero ostruire la visuale ed essere proiettati in avanti in caso di collisione o arresto improvviso.

Non esercitare una pressione eccessiva sul coperchio, ad esempio poggiandosi su di esso per recuperare un oggetto.

Altri oggetti di uso generale dell'abitacolo

■ Presa di alimentazione accessori

La presa di alimentazione accessori può essere utilizzata quando la modalità di alimentazione si trova su ACCESSORI o su ACCENSIONE.

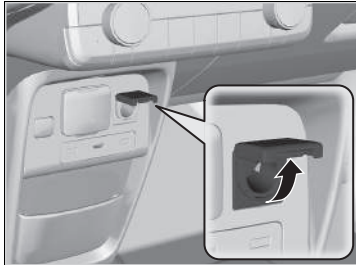

■ Pannello della console

Aprire il coperchio per utilizzarla.

⊞ Presa di alimentazione accessori

AVVISO

Non collegare un elemento accendisigari per veicoli. Ciò può causare il surriscaldamento della presa di alimentazione.

La presa di alimentazione accessori è progettata per fornire alimentazione agli accessori da 12 volt CC con potenza pari o inferiore a 180 watt (15 A).

Per evitare lo scaricamento della batteria da 12 Volt, utilizzare la presa di alimentazione solo con il sistema di alimentazione attivato.

Quando la presa di alimentazione non è in uso, chiudere il coperchio per impedire a piccoli corpi estranei di entrare nella presa.

■ Presa elettrica CA*

La presa elettrica CA può essere utilizzata quando la modalità di alimentazione si trova su ACCENSIONE.

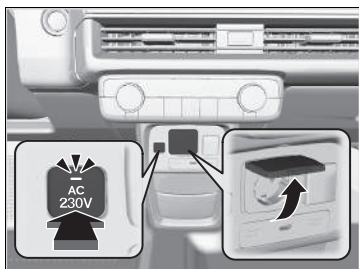

Aprire il coperchio per utilizzarla. Collegare l'apparecchio, quindi premere il pulsante **AC 230V**.

►► Presa elettrica CA*

AVVISO

Non utilizzare la presa elettrica CA per apparecchi elettrici che richiedono un elevato picco di potenza iniziale come frigoriferi, elettropompe, ecc. Non è adatta per dispositivi che elaborano dati precisi, come apparecchiature mediche, e che richiedono un'alimentazione estremamente stabile, come coperte elettriche controllate da microcomputer, lampade con sensore tattile, ecc.

La presa elettrica CA è progettata per alimentare apparecchi fino a 230 V con una potenza nominale pari o inferiore a 1500 watt.

L'uso prolungato di qualsiasi apparecchio/dispositivo elettrico che superi tali valori nominali può provocare danni allo stesso apparecchio/dispositivo.

Quando la presa elettrica CA non è in uso, chiudere il coperchio per impedire a piccoli corpi estranei di entrare nella presa.

Evitare di utilizzare attrezzatura elettrica che genera calore o utensili da cucina che non è possibile fissare durante la guida.

È possibile percepire l'elettricità statica sulla radio a seconda dell'attrezzatura elettrica in uso.

■ Volante riscaldato*

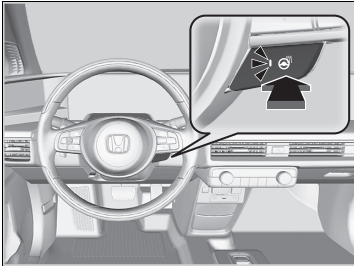

Per utilizzare il volante riscaldato, la modalità di alimentazione deve trovarsi su ACCENSIONE.

Premere il pulsante sul lato destro del volante.

Una volta raggiunta la temperatura desiderata, premere di nuovo il tasto per disattivarlo.

Il volante riscaldato si disattiva ogni volta che si accende il sistema di alimentazione, anche se è stato attivato l'ultima volta che il veicolo è stato guidato.

☒ Volante riscaldato*

Non utilizzare il volante riscaldato in modo continuo quando il sistema di alimentazione è spento. In determinate condizioni, la batteria da 12 volt potrebbe scaricarsi, rendendo difficile l'attivazione del sistema di alimentazione.

Quando il pre-condizionamento a distanza del clima è attivo, il riscaldamento del volante può attivarsi automaticamente, a seconda della temperatura ambiente.

* Non disponibile su tutti i modelli

■ Riscaldatori sedili anteriori



Per utilizzare i riscaldatori dei sedili, la modalità di alimentazione deve trovarsi su ACCENSIONE.

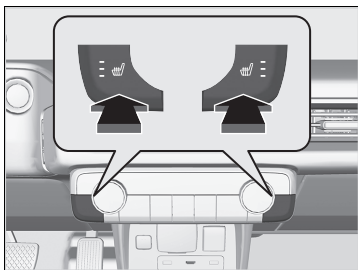

Premere il pulsante del riscaldatore sedile:
Una volta - impostazione HI (tre spie accese)
Due volte - impostazione MID (due spie accese)
Tre volte - impostazione LO (una spia accesa)
Quattro volte - impostazione OFF (nessuna spia accesa)

Quando la modalità di alimentazione viene impostata su ACCENSIONE, dopo essere stata disinserita, viene mantenuto la precedente impostazione dei riscaldatori dei sedili.

▣ Riscaldatori sedili anteriori

⚠ ATTENZIONE

L'utilizzo dei riscaldatori sedili può causare ustioni.

Coloro che hanno una sensibilità ridotta alla temperatura (ad esempio, diabetici, persone con lesioni ai nervi o paralisi degli arti inferiori) o una pelle particolarmente sensibile non devono utilizzare i riscaldatori sedili.

Quando il sistema di alimentazione è disattivato, non utilizzare i riscaldatori sedili neppure con impostazione LO. In determinate condizioni, la batteria da 12 volt potrebbe scaricarsi, rendendo difficile l'attivazione del sistema di alimentazione.

Dopo un determinato periodo di tempo, l'impostazione dell'intensità per il riscaldamento del sedile viene automaticamente ridotta di un livello alla volta fino a quando il riscaldatore non si disattiva. Il tempo trascorso varia in base all'ambiente interno.

Quando il pre-condizionamento a distanza del clima è attivo, i riscaldatori dei sedili anteriori possono attivarsi automaticamente, a seconda della temperatura ambiente.





Utilizzo del sistema di controllo climatizzatore automatico

Il sistema di controllo climatizzatore automatico mantiene la temperatura dell'abitacolo selezionata. Inoltre, il sistema seleziona la corretta miscela di aria riscaldata o raffreddata che consente di aumentare o ridurre il più rapidamente possibile la temperatura dell'abitacolo in base alle preferenze.

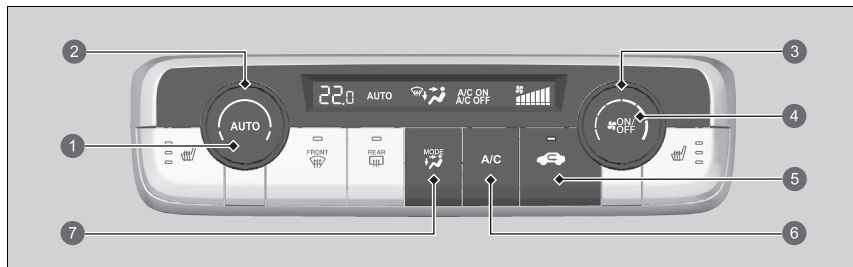
Utilizzare il sistema con il sistema di alimentazione attivato.

1. Premere il pulsante **AUTO**.
2. Regolare la temperatura dell'abitacolo utilizzando la ghiera controllo temperatura.
3. Premere il pulsante  (ON/OFF) per annullare.



- 1 Pulsante **AUTO***1
- 2 Ghiera di controllo temperatura*1
- 3 Manopola di comando della ventola*1
- 4 Pulsante **ON/OFF***1
- 5 Pulsante di ricircolo*1
- 6 Pulsante **A/C** (climatizzatore)*1
- 7 Pulsante di comando **MODE**
 -  Flussi di aria dalle bocchette sulla plancia
 -  Flussi di aria dalle bocchette pavimento e plancia
 -  Flussi di aria dalle bocchette pavimento
 -  Flussi di aria dalle bocchette pavimento e parabrezza termico

* 1: Sono mostrati i modelli con guida a sinistra. Nei modelli con guida a destra, i pulsanti sono simmetricamente opposti al modello con guida a sinistra.

Utilizzo del sistema di controllo climatizzatore automatico

Se si preme un pulsante durante l'utilizzo del sistema di climatizzazione in modalità Auto, verrà data priorità alla funzione del pulsante premuto.

La spia **AUTO** si spegne ma le funzioni non correlate al pulsante premuto sono controllate automaticamente.



Per evitare l'ingresso nell'abitacolo di aria fredda proveniente dall'esterno, la ventola potrebbe non attivarsi immediatamente quando viene premuto il pulsante **AUTO**.

Se l'abitacolo è molto caldo, è possibile raffreddarlo più rapidamente aprendo parzialmente i finestrini, impostando il sistema in modalità automatica e la temperatura al minimo. Passare dalla modalità aria esterna alla modalità ricircolo fino a ridurre la temperatura.

Quando si imposta la temperatura sul limite minimo o massimo, vengono visualizzati rispettivamente **Lo** o **Hi**.

Premendo il pulsante , si accende e si spegne il sistema di climatizzazione. Quando viene acceso, il sistema torna all'ultima selezione effettuata.

Modelli con sistema specchietto centrale con telecamera

Quando è attiva la modalità  o , in base a determinate condizioni quali la temperatura e l'umidità, il riscaldatore all'interno del parabrezza potrebbe attivarsi automaticamente.

■ Commutazione fra le modalità di ricircolo e aria esterna

Premere il pulsante  (ricircolo) e cambiare modalità in base alle condizioni ambientali. Modalità ricircolo (spia accesa): consente il ricircolo dell'aria dall'abitacolo tramite il sistema. Modalità aria esterna (spia spenta): viene immessa aria dall'esterno. Nelle situazioni normali, tenere attiva la modalità aria esterna.

⌘ Utilizzo del sistema di controllo climatizzatore automatico

Un basso livello di carica della batteria ad alta tensione può ridurre le prestazioni del sistema di climatizzazione.

■ Sbrinamento del parabrezza e dei finestrini

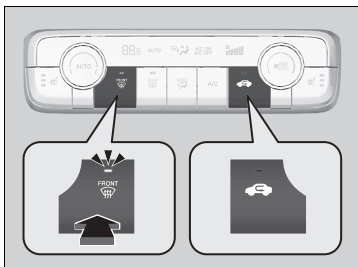

Premendo il pulsante  (sbrinatori parabrezza) si accende l'impianto di condizionamento aria e il sistema passa automaticamente alla modalità aria esterna.

Premendo di nuovo il pulsante  per spegnere, il sistema torna alle impostazioni precedenti.

■ Sbrinamento rapido dei finestrini

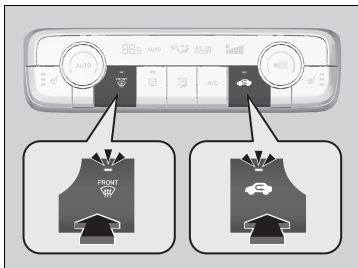

1. Premere il pulsante  (spia accesa).
2. Premere il pulsante  (spia accesa).

►► Sbrinamento del parabrezza e dei finestrini

Per guidare in condizioni di sicurezza, accertarsi che tutti i finestrini consentano una buona visuale prima di partire.

Non impostare la temperatura vicino al limite massimo o minimo.

Se il parabrezza entra in contatto con l'aria fredda, l'esterno del parabrezza potrebbe appannarsi.

Modelli con sistema specchietto centrale con telecamera

Quando si preme il pulsante , si attiva anche il riscaldatore all'interno del parabrezza.

►► Sbrinamento rapido dei finestrini

Dopo avere sbrinato i finestrini, impostare la modalità aria esterna. Se si mantiene il sistema nella modalità di ricircolo, i finestrini potrebbero appannarsi a causa dell'umidità. Ciò compromette la visibilità.

■ Pre-condizionamento clima a distanza

È possibile attivare il sistema di climatizzazione dall'esterno del veicolo.

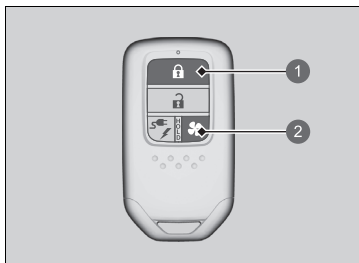

- ① Pulsante di blocco
- ② Pulsante della climatizzazione

■ Attivazione del sistema

1. Premere il pulsante di blocco.
 - Alcuni luci esterne lampeggiano.
2. Entro circa cinque secondi, tenere premuto il pulsante della climatizzazione.
 - Alcuni luci esterne lampeggiano.
 - Dopo alcuni secondi, alcune luci esterne lampeggiano sei volte e il sistema di climatizzazione viene attivato.

■ Disattivazione del sistema

- Tenere premuto il pulsante della climatizzazione.
- Alcune luci esterne lampeggiano e il sistema di climatizzazione viene disattivato.

⌘ Pre-condizionamento clima a distanza

⚠ ATTENZIONE

Accertarsi che nessuno si trovi all'interno del veicolo quando si utilizza il sistema di climatizzazione con comando a distanza. Dopo un determinato lasso di tempo, il sistema si spegne temporaneamente. Durante questo periodo, l'interno del veicolo potrebbe riscaldarsi o raffreddarsi a seconda della temperatura ambiente. Se un bambino viene lasciato all'interno del veicolo, l'esposizione a temperature estreme può provocare lesioni gravi o letali al bambino.

Il sistema di climatizzazione non si attiva quando si verifica una delle seguenti condizioni.

- Una portiera o il cofano non sono chiusi.
- La modalità di alimentazione è su ACCENSIONE.
- Il livello di carica della batteria ad alta tensione è basso.

Il sistema di climatizzazione si disattiva automaticamente quando si verifica una delle seguenti condizioni.

- Il sistema ha funzionato per più tempo di quello impostato.
- Il livello di carica della batteria ad alta tensione si è ridotto.
- Il cofano è aperto.
- La modalità di alimentazione è su ACCENSIONE.

☒ Pre-condizionamento clima a distanza

Le seguenti funzioni si attivano anche in base alla temperatura:

Quando la temperatura esterna è alta:

- Il climatizzatore è attivato in modalità ricircolo.

Quando la temperatura esterna è bassa:

- Il riscaldatore all'interno del parabrezza* viene attivato secondo necessità.
- Lo sbrinatorio del lunotto viene attivato.
- Il riscaldatore del sedile e il riscaldamento del volante* vengono attivati.

☒ **Volante riscaldato*** P. 245

☒ **Riscaldatori sedili anteriori** P. 246

A seconda dell'ambiente di carica, la quantità di carica della batteria ad alta tensione potrebbe ridursi anche se il connettore di carica è collegato.

È possibile regolare la temperatura del pre-condizionamento, modificare il tempo di funzionamento e disattivare lo sbrinatorio automatico utilizzando la schermata audio/informazioni.

☒ **Menu EV** P. 321

È possibile personalizzare le impostazioni del programma del sistema di climatizzazione.

☒ **Menu EV** P. 321

* Non disponibile su tutti i modelli

Sensori del sistema di climatizzazione automatico

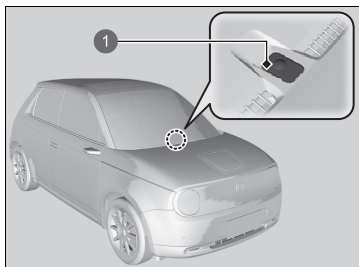

Il sistema di climatizzazione automatico è dotato di sensori. Non coprirli e non versarvi sopra dei liquidi.

1 Sensore

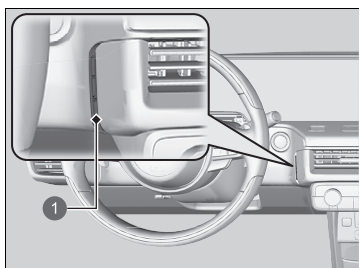

1 Sensore

Funzioni

In questo capitolo sono fornite informazioni sul funzionamento delle funzioni tecnologiche.

Sistema audio		
Informazioni sul sistema audio	254	
Protezione antifurto del sistema audio	255	
Audio con display	256	
Avvio	256	
Funzionamento di base	257	
Manuale utente di bordo	263	
Assistente personale Honda	264	
Funzionamento dei comandi vocali*1 ...	265	
Schermata Audio/Informazioni	268	
Impostazione orologio	274	
Regolazione dell'audio	277	
Configurazione display	278	
Aggiornamenti del sistema	279	
Riproduzione radio FM	284	
Riproduzione DAB (Digital Audio Broadcasting)	289	
Riproduzione di un iPod	292	
Riproduzione Aha™	295	
Riproduzione da un'unità flash USB	296	
Riproduzione audio <i>Bluetooth</i> ®	300	
Riproduzione di un video tramite HDMI™	303	
On Board Apps	305	
Connessione Wi-Fi	307	
Apple CarPlay	309	
Android Auto	313	
Flusso di potenza	317	
Menu EV	321	
Attivazione e disattivazione del sistema di assistenza alla guida	326	
Funzioni personalizzate	327	
Ripristino di tutte le impostazioni predefinite	343	
Sistema telefonico vivavoce	344	
Messaggi di errore del sistema audio	362	
Informazioni generali sul sistema audio	363	
Chiamata di emergenza (eCall)	369	

Informazioni sul sistema audio

Il sistema audio è dotato di radio FM e servizio DAB (Digital Audio Broadcasting). Inoltre possono essere riprodotti unità flash USB, iPod, iPhone, dispositivi *Bluetooth*®, smartphone e dispositivi HDMI™.

È possibile azionare il sistema audio tramite i pulsanti e la manopola del volume sul pannello oppure mediante i comandi a distanza sul volante o le icone sull'interfaccia touchscreen.

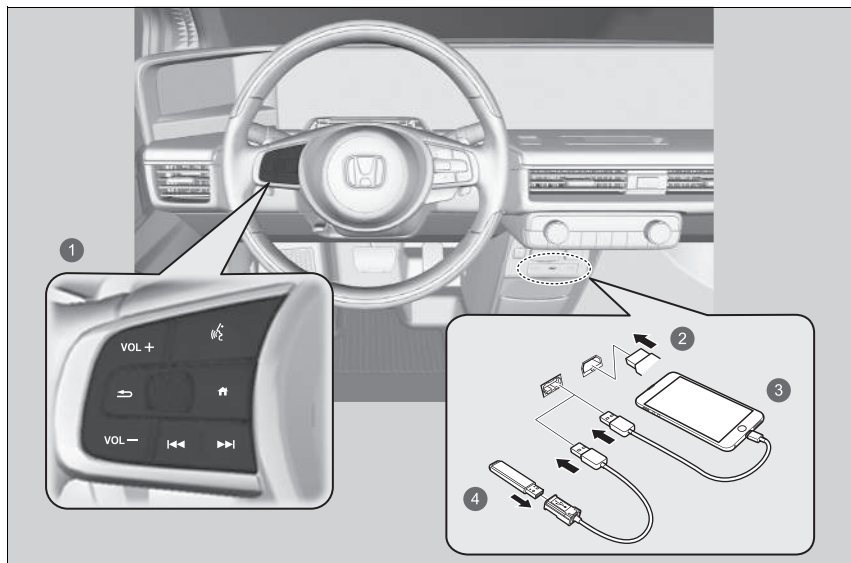

- 1 Comandi a distanza
- 2 HDMI™
- 3 iPod
- 4 Unità flash USB

Informazioni sul sistema audio

iPod, iPhone e iTunes sono marchi registrati di Apple Inc.

Funzionamento con chiave disinserita

Dopo aver portato la modalità di alimentazione su VEICOLO SPENTO (BLOCCO), è possibile utilizzare il sistema audio fino a 30 minuti dopo ogni ciclo di guida. Tuttavia la possibilità di continuare a utilizzare l'impianto audio dipende dalle condizioni della batteria. L'uso ripetuto di questa funzione può scaricare la batteria.

Protezione antifurto del sistema audio

Il sistema audio si disattiva quando l'alimentazione elettrica viene scollegata, ad esempio quando la batteria da 12 Volt viene scollegata o si scarica. In determinate condizioni, il sistema potrebbe visualizzare una schermata di inserimento codice. In tal caso, riattivare il sistema audio.

■ Riattivazione del sistema audio

1. Impostare la modalità di alimentazione su ACCENSIONE.
2. Accendere il sistema audio.
3. Tenere premuto il pulsante di alimentazione del sistema audio per più di due secondi.
 - ▶ Il sistema audio viene riattivato quando la centralina di controllo audio stabilisce una connessione con la centralina di comando del veicolo. Se la centralina non riconosce il sistema audio, è necessario recarsi presso la concessionaria per farlo controllare.

Avvio

L'impianto audio con display si avvia automaticamente quando si imposta la modalità di alimentazione su ACCESSORI oppure ACCENSIONE. All'avvio, verrà visualizzata la seguente schermata relativa al caricamento dei dati.

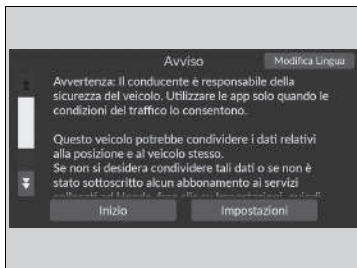

Selezionare **Inizio**.

- ▶ Se si desidera modificare le impostazioni di caricamento dei dati, selezionare **Impostazioni**, quindi selezionare la impostazioni ON/OFF sulla schermata **Condivisione dati posizione e veicolo**.
- ▶ Se non si seleziona **Inizio**, il sistema passa automaticamente alla schermata audio/Informazioni dopo un certo periodo di tempo.
- ▶ Se non vi sono dispositivi registrati, selezionare **Inizio** e verrà visualizzata la schermata di abbinamento *Bluetooth*[®].
- ▶ Se si seleziona la casella con **Non mostrare nuovamente**, questa schermata non verrà visualizzata.

■ Abbinamento di un telefono cellulare (se nessun altro telefono è abbinato al sistema)

1. Assicurarsi che il telefono sia in modalità di ricerca o rintracciabile.
2. Selezionare **Honda HFT** dal telefono.
 - ▶ Se si desidera abbinare un telefono da questo impianto audio con display, selezionare **Ricerca dispositivi**, quindi selezionare il telefono quando viene visualizzato nell'elenco.

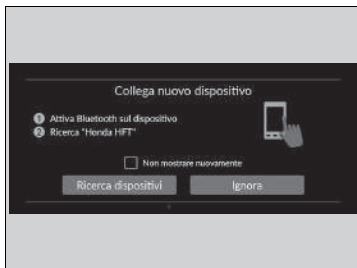

Avvio

Condivisione dati posizione e veicolo

ATTIVO: Comunicazione dati disponibile.

DISATTIVO: Comunicazione dati non disponibile.

Funzionamento di base

■ Funzioni del sistema audio

Per utilizzare le funzioni del sistema audio, la modalità di alimentazione deve trovarsi su ACCESSORI oppure ACCENSIONE.

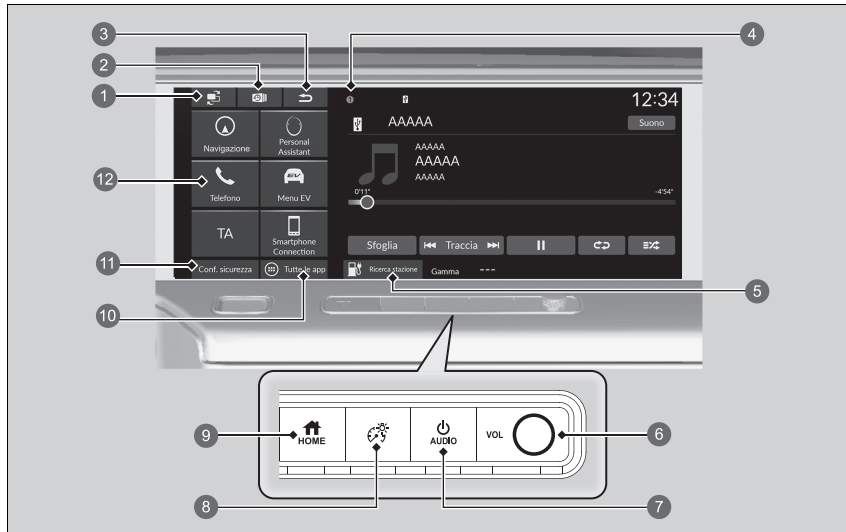

1 Icona (Cambio schermata)

2 Icona (Recente)

3 Icona (Indietro)

4 Icone di stato

5 **Ricerca stazione**

6 Pulsante **VOL**

7 Pulsante (Accensione/Audio)

8 Pulsante (Luminosità)

9 Pulsante (Home)

10 **Tutte le app**

11 **Configurazione di sicurezza**

12 Icona collegamento

▣ Funzioni del sistema audio

Questa schermata viene mostrata per i modelli con guida a sinistra. Nei modelli con guida a destra, sono simmetricamente opposti al modello con guida a sinistra.

È possibile utilizzare il sistema audio per 30 minuti quando la modalità di alimentazione è su VEICOLO SPENTO, il sistema si disattiverà automaticamente.

Se si desidera continuare a utilizzare il sistema audio, si consiglia di impostare la modalità di alimentazione su ACCESSORI o ACCENSIONE.

Funzionamento con chiave disinserita

▶ Funzionamento con chiave disinserita

P. 254

Icona  (Cambio schermata): Consente di cambiare le app visualizzate nella schermata centrale e nella schermata di assistenza.

➤ **Cambio schermata** P. 269

Icona  (Recente): Consente di visualizzare l'elenco cronologico delle app.

➤ **Visualizzazione della cronologia delle app** P. 269

Icona  (Indietro): Consente di tornare alla schermata precedente.

Icone di stato: Consente di visualizzare spie, informazioni sul veicolo, telefoni collegati, ecc. nell'area dell'intestazione.

➤ **Area di stato** P. 271

 Ricerca stazione: Consente di ricercare una stazione di ricarica.

➤ **Fare riferimento al manuale del sistema di navigazione**

Manopola VOL: Ruota per regolare il volume.

Pulsante  (Accensione/Audio): Consente di attivare e disattivare il sistema audio.

Pulsante  (Luminosità): Consente di modificare la luminosità dello schermo.

➤ **Configurazione display** P. 278

Pulsante  (Home): Consente di passare alla schermata iniziale.

 Tutte le app: Consente di visualizzare tutte le applicazioni.

Configurazione di sicurezza: Consente di attivare e disattivare le funzioni di sicurezza.

➤ **Attivazione e disattivazione del sistema di assistenza alla guida** P. 326

Icona collegamento: Consente di visualizzare le icone dei collegamenti.

Porte USB

Sul pannello anteriore

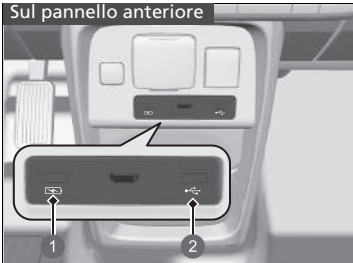

- 1 Solo per la ricarica di dispositivi
- 2 Riproduzione di file audio e collegamento di telefoni compatibili

Sulla parte posteriore del vano console centrale

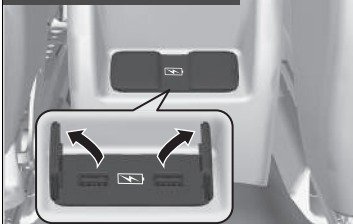

■ Sul pannello anteriore (🔌)

La porta USB (2,5 A) sul pannello anteriore è per la ricarica di dispositivi, la riproduzione di file audio e il collegamento di telefoni compatibili con Apple CarPlay o Android Auto.

- ▶ Per evitare potenziali problemi, accertarsi di utilizzare un connettore Lightning certificato MFi Apple per Apple CarPlay, mentre per Android Auto, i cavi USB devono essere certificati USB-IF e conformi allo standard USB 2.0.

■ Sul pannello anteriore (🔌)

La porta USB (2,5 A) sul pannello anteriore è solo per la ricarica di dispositivi.

- ▶ Non è possibile riprodurre musica anche se sono stati collegati dei lettori musicali.

■ Sulla parte posteriore del vano console centrale

Queste porte USB (2,5 A) sono solo per la ricarica di dispositivi.

- ▶ Non è possibile riprodurre musica anche se sono stati collegati dei lettori musicali.

Porte USB

- Non lasciare l'iPod o l'unità flash USB nel veicolo. L'esposizione alla luce del sole e alle alte temperature potrebbe danneggiarli.
- Per collegare un'unità flash USB alla porta USB, si consiglia di utilizzare un cavo USB.
- Non collegare l'iPod o l'unità flash USB tramite un hub.
- Non utilizzare dispositivi, quali lettori di schede o unità disco rigido, in quanto il dispositivo o i file potrebbero danneggiarsi.
- Si consiglia di eseguire il backup dei dati prima di utilizzare il dispositivo sul veicolo.
- I messaggi visualizzati possono variare a seconda del modello e della versione software del dispositivo.

Ricarica USB

La porta USB è in grado di fornire fino a 2,5 A di alimentazione. Non eroga 2,5 A a meno che non sia richiesto dal dispositivo.

Per i dettagli sull'ampereaggio, leggere il manuale d'uso del dispositivo che deve essere caricato.

In determinate condizioni, un dispositivo collegato alla porta può generare interferenze nella radio che si sta ascoltando.

■ Porta HDMI™

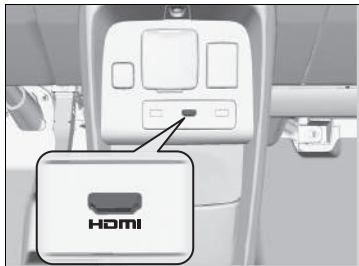

Collegare il cavo HDMI™ alla porta HDMI™.

☒ Porta HDMI™

- Non lasciare il dispositivo HDMI™ collegato all'interno del veicolo. L'esposizione alla luce del sole e alle alte temperature potrebbe danneggiarli.
- Si consiglia di eseguire il backup dei dati prima di utilizzare il dispositivo sul veicolo.
- I messaggi visualizzati possono variare a seconda del modello e della versione software del dispositivo.

I termini HDMI e HDMI High-Definition Multimedia Interface nonché il logo HDMI sono marchi o marchi registrati di HDMI Licensing LLC negli Stati Uniti e/o in altri paesi.

Comandi audio a distanza

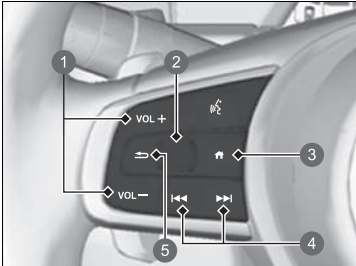

Consentono di agire sul sistema audio durante la guida. Le informazioni vengono visualizzate sull'interfaccia informazioni del conducente.

- ① Pulsanti **VOL +** / **VOL -** (Volume)
- ② Manopola di selezione sinistra
- ③ Pulsante  (Home)
- ④ Pulsanti  /  (Cerca/Salta)
- ⑤ Pulsante  (Indietro)



Pulsanti **VOL +** / **VOL -** (Volume)

Premere VOL +: Per aumentare il volume.

Premere VOL -: Per diminuire il volume.

Manopola di selezione sinistra

- Durante la selezione della modalità audio

Premere il pulsante  (Home), quindi ruotare verso l'alto o verso il basso per selezionare  (audio) sull'interfaccia informazioni del conducente, quindi premere la manopola di selezione sinistra.

Comandi audio a distanza

Alcune modalità vengono visualizzate solo quando viene utilizzato un dispositivo o un supporto appropriato.

A seconda del dispositivo *Bluetooth*® collegato, alcune funzioni potrebbero non essere disponibili.

Premere il pulsante  (indietro) per riportare l'interfaccia informazioni del conducente alla schermata precedente o annullare un comando.

Premere il pulsante  (Home) per tornare alla schermata home dell'interfaccia informazioni del conducente.











Ruotare verso l'alto o verso il basso:

Per scorrere le modalità audio, ruotare verso l'alto o verso il basso, quindi premere la manopola di selezione sinistra:

FM/DAB/iPod/USB/Apple CarPlay/Android Auto/Audio *Bluetooth*®/HDMI

- A seconda del dispositivo collegato, le modalità visualizzate possono variare.

Pulsanti (Cerca/Salta)

- Durante l'ascolto della radio
 - Premere **: Per selezionare la stazione radio successiva preimpostata.
 - Premere **: Per selezionare la stazione radio precedente preimpostata.
 - Premere e tenere premuto **: Per selezionare la stazione successiva con il segnale più forte.
 - Premere e tenere premuto **: Per selezionare la stazione precedente con il segnale più forte.
- Durante l'uso di iPod, unità flash USB, Audio *Bluetooth*® o Connettività smartphone
 - A seconda del dispositivo collegato, le operazioni possono variare.
 - Premere **: Per passare al brano successivo.
 - Premere **: Per tornare al brano precedente.
- Durante l'uso di un'unità flash USB
 - Premere e tenere premuto **: Per passare alla cartella successiva.
 - Premere e tenere premuto **: Per tornare alla cartella precedente.
- Durante l'uso di un iPod:
 - Premere e tenere premuto **: Per passare al brano successivo.
 - Premere e tenere premuto **: Per tornare al brano precedente.

Manuale utente di bordo

È possibile visualizzare i contenuti del manuale utente sull'impianto audio con display. Questa funzione è collegata all'assistente personale Honda.

➤ **Assistente personale Honda** P. 264

■ Apertura del manuale utente

1. Selezionare  **Tutte le app**.
2. Selezionare **Manuale utente**.

■ Installazione/aggiornamento del manuale utente

Quando è possibile installare o aggiornare il manuale utente, verrà inviata automaticamente la notifica.

Per aggiornare:

1. Toccare la notifica.
 - ▶ Viene visualizzata la schermata della versione.
2. Selezionare le voci da aggiornare.
3. Toccare **Aggiornamento**.

Se si deseleziona una voce nella schermata della versione, non sarà possibile ricevere le relative notifiche.

»» Manuale utente di bordo

Questa funzione non copre tutte le lingue disponibili per l'impianto audio con display.

La modifica della lingua del sistema audio con display comporta anche la modifica della lingua del manuale utente. Se il manuale utente non è disponibile o non è installato nella lingua prescelta, verrà impostato automaticamente nella lingua inglese.

»» Installazione/aggiornamento del manuale utente

Potrebbero esserci differenze nei contenuti visualizzati a seconda della versione del manuale utente.

Se il manuale utente non è ancora installato, è possibile installarlo tramite Wi-Fi.

➤ **Connessione Wi-Fi** P. 307

Per lingue diverse da inglese, tedesco, francese, italiano e spagnolo

Se si installa il manuale utente in una nuova lingua, il manuale utente scaricato in precedenza verrà rimosso.

Assistente personale Honda

Si tratta di un assistente personale a comando vocale in grado di impostare le destinazioni di navigazione e controllare la riproduzione di brani musicali, nonché condividere le informazioni meteo e fornire indicazioni sull'uso del veicolo.

■ Uso dell'assistente personale Honda

Pronunciare "OK, Honda" e l'assistente personale Honda si attiverà. Quindi fare una richiesta tipo "Voglio andare al ristorante più vicino." È anche possibile attivarlo toccando l'icona dell'assistente personale sulla schermata audio/informazioni.

■ Impostazioni

Consente di modificare le impostazioni dell'assistente personale Honda.

1. Selezionare **Personal Assistant**.
2. Selezionare **Opzioni**.
3. Selezionare un'opzione.
 - **Assistente personale Honda: ATTIVO*1/DISATTIVO**
L'assistente può essere disattivato.
 - **Parola di attivazione (OK Honda): ATTIVO*1/DISATTIVO**
Consente di avviare l'assistente.
 - **Lingua: English/Deutsch/Español/Français/Italiano**
Consente di modificare la lingua dell'assistente personale Honda.
 - **Tipo di carburante: E10, SP95/Unleaded*1, SP98/Super**
Consente di impostare il tipo di benzina da visualizzare nei risultati della ricerca delle stazioni di servizio.
 - **Fraasi di esempio**
Consente di visualizzare frasi di esempio riconoscibili dall'assistente personale Honda.

*1: Impostazione predefinita

▶▶ Assistente personale Honda

La funzione potrebbe non essere disponibile per alcuni paesi. Contattare la concessionaria per ulteriori dettagli.



Se la lingua del sistema audio è stata modificata in una lingua compatibile, anche la lingua dell'assistente cambierà automaticamente.

La modifica della lingua dell'assistente non comporterà la modifica della lingua del sistema audio.

Se attivo sullo schermo centrale, l'assistente personale Honda riconosce la voce, quando si preme il pulsante  (microfono) sul volante.

Funzionamento dei comandi vocali*1

Il veicolo è dotato di un sistema di comando vocale che consente di gestire le funzioni senza mani.

Il sistema di comando vocale utilizza i pulsanti  (microfono) e  (indietro) sul volante nonché un microfono posto vicino alle luci di lettura sul soffitto.

Riconoscimento vocale

Come ottenere un riconoscimento vocale ottimale quando si utilizza il sistema di comando vocale:

- Verificare che sia visualizzata la schermata corretta per il comando vocale in uso.
Il sistema riconosce solo determinati comandi.



Comandi vocali disponibili.

Schermata Portale vocale P. 266

- Chiudere i finestrini.
- Regolare le bocchette per la ventilazione della plancia e laterali in modo che l'aria non soffi sul microfono del soffitto.
- Pronunciare le parole chiaramente e con tono naturale senza fare pause tra una parola e l'altra.
- Se possibile, ridurre qualsiasi rumore di fondo. Il sistema può interpretare il comando erroneamente se parla più di una persona contemporaneamente.

*1: Il sistema di comando vocale riconosce le seguenti lingue: inglese, tedesco, francese, spagnolo e italiano.

Funzionamento dei comandi vocali*1

Quando si preme il pulsante , viene richiesto cosa si desidera fare. Premere e rilasciare nuovamente il pulsante  per escludere questa richiesta e pronunciare un comando.

■ Schermata Portale vocale

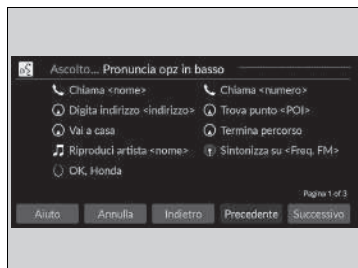

Quando il pulsante  (microfono) è premuto, sulla schermata vengono visualizzati i comandi vocali disponibili.

Per un elenco completo dei comandi, pronunciare "Guida" dopo il segnale acustico.

A seconda della modalità selezionata, i comandi visualizzati sono diversi sulla schermata del portale vocale. I comandi riconosciuti sono i medesimi indipendentemente dalla schermata selezionata.

Modalità normale: Viene visualizzato un elenco di comandi di esempio per completare rapidamente la funzione desiderata.

Modalità di assistenza: Viene visualizzato un elenco di comandi di base per guidare l'utente passo dopo passo nel menu vocale.

È possibile modificare la modalità sulla schermata **Impostazioni generali**.

📄 **Comando vocale** P. 335

Nelle varie schermate il sistema riconosce solo i comandi riportati nelle pagine seguenti.

I comandi vocali in forma libera non sono riconosciuti.

■ Comandi generali

Quando viene visualizzata la schermata del portale vocale, è possibile passare alla schermata superiore di ciascuna funzione utilizzando i comandi globali.

- Ricerca musicale
- FM
- Navigazione
- Telefono
- OK Honda

■ Comandi telefonici

Questa funzione può essere utilizzata solo quando il telefono è collegato. Quando il sistema riconosce il comando Telefono, la schermata passa alla visualizzazione dedicata al riconoscimento vocale del telefono.

■ Comandi telefonici

- Chiama <nome>
- Chiama <numero>

Il sistema riconosce un solo nome del contatto nella rubrica memorizzata del telefono. Se nome e cognome vengano registrati nel campo nome, il sistema è in grado di riconoscere il nome e cognome come un unico nome del contatto.

I comandi telefonici non sono disponibili se si utilizza Apple CarPlay.

■ Comandi audio

Quando il sistema riconosce il comando Audio, la schermata passa alla visualizzazione dedicata al riconoscimento vocale dell'audio.

■ Comandi FM

- Sintonizza su <Freq. FM>

■ Comandi iPod

- *Elenca album <nome>*
- *Elenca artista <nome>*
- *Elenca genere <nome>*
- *Elenca playlist <nome>*
- *Riproduci <artista> <album>*
- *Riproduci*
- *Riproduci album <nome>*
- *Riproduci artista <nome>*
- *Riproduci genere <nome>*
- *Riproduci musica <text:media_combo>*
- *Riproduci playlist <nome>*
- *Riproduci brano <nome>*

■ Comandi USB

- *Elenca album <nome>*
- *Elenca artista <nome>*
- *Elenca playlist <nome>*
- *Riproduci <artista> <album>*
- *Riproduci*
- *Riproduci album <nome>*
- *Riproduci artista <nome>*
- *Riproduci musica <text:media_combo>*
- *Riproduci playlist <nome>*
- *Riproduci brano <nome>*

■ Comandi di navigazione

Viene visualizzata la schermata di navigazione.

- ▶ **Consultare il manuale del sistema di navigazione**

■ Comandi dell'assistente personale Honda

La schermata passa alla schermata dell'assistente personale Honda.

- ▶ **Assistente personale Honda** P. 264

■ Comandi dell'assistente personale Honda

- *OK, Honda*

■ Comandi standard

- *Guida vocale*
- *Annulla*
- *Indietro*

La Guida vocale fornisce informazioni vocali per l'opzione Aiuto sulla schermata corrente.



■ Comandi elenco

- *Precedente*
- *Successivo*
- *Sì*
- *No*

Schermata Audio/Informazioni

Visualizza lo stato dell'audio e le immagini immesse dall'esterno nella schermata centrale e nella schermata di assistenza. Da queste schermate, è possibile passare a diverse opzioni di configurazione.



- ① Icona  (Cambio schermata)
- ② Icona  (Recente)
- ③ Schermata centrale
- ④ Schermata di assistenza

▶▶ Schermata Audio/Informazioni

Funzionamento del touchscreen

- Utilizzare semplici gesti - inclusi sfioramento e scorrimento - per attivare alcune funzioni audio.
- Alcune voci potrebbero essere disabilitate durante la guida per ridurre il rischio di distrazione.
- È possibile utilizzare i comandi vocali.
- L'uso di guanti potrebbe limitare o impedire la risposta del touchscreen.

È possibile modificare le impostazioni di sensibilità del touchscreen.

➤ **Sistema** P. 328

■ Cambio schermata

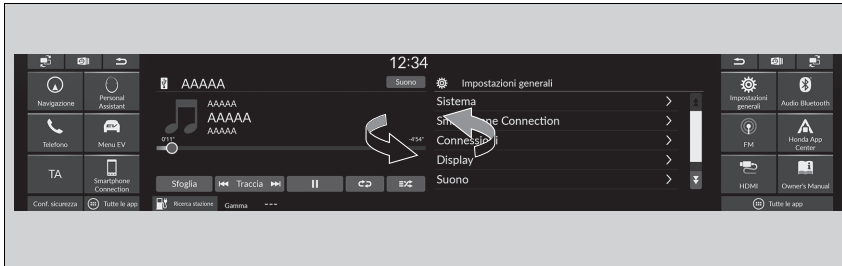

Selezionare  per cambiare le app visualizzate nella schermata centrale e nella schermata di assistenza.

■ Visualizzazione della cronologia delle app



Selezionare  per visualizzare la cronologia delle app.

Per chiudere l'app, scorrere verso l'alto.

▣ Cambio schermata

Alcune applicazioni vengono visualizzate solo nella schermata centrale.

■ Funzione di collegamento app

Le icone dei collegamenti delle app vengono visualizzate nella schermata centrale e nella schermata di assistenza. È possibile modificare le icone da visualizzare e la relativa posizione.



■ Modifica/postamento delle icone dei collegamenti delle app sull'area dei collegamenti

È possibile modificare le icone visualizzate e la relativa posizione sull'area dei collegamenti.

1. Tenere selezionata un'icona.
 - ▶ La schermata passa alla schermata di personalizzazione.
2. Trascinare l'icona nel punto desiderato.
 - ▶ Selezionando o oppure scorrendo la schermata verso sinistra o verso destra, si passa alla schermata successiva.
3. Selezionare **Fatto**.
 - ▶ Viene nuovamente visualizzata la schermata precedente.

▶ Funzione di collegamento app

Selezionare **Suggerimenti**. per visualizzare i suggerimenti. Per nascondarli, toccare la schermata dei suggerimenti.

Se è presente un'area vuota sull'area dei collegamenti, è possibile aggiungere un'icona da visualizzare. In tal caso, tenere premuta l'area vuota per cambiare la schermata di personalizzazione.

Le app preinstallate potrebbero non avviarsi correttamente.

In tal caso, selezionare (recenti) e scorrere verso l'alto, per chiudere, le app che non possono avviarsi, quindi riavviare le applicazioni.

Se tali applicazioni continuano a non avviarsi normalmente, portare la modalità di alimentazione su VEICOLO SPENTO e riportarla su ACCENSIONE.

▶ Visualizzazione della cronologia delle app P. 269

Se si esegue **Ripristina**, tale operazione potrebbe ripristinare tutte le impostazioni di fabbrica.

▶ Ripristino di tutte le impostazioni predefinite P. 343

Nel caso in cui tali app non si avviino correttamente neanche dopo aver eseguito **Ripristina**, rivolgersi a una concessionaria.

■ Area di stato

Consente di visualizzare spie, informazioni sul veicolo, telefoni collegati, ecc. nell'area dell'intestazione. È possibile confermare le informazioni dettagliate selezionando queste icone.

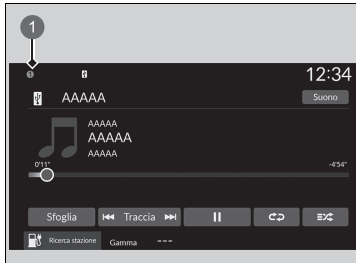

1. Selezionare l'icona di stato del sistema.
▶ Viene visualizzata l'area di stato.
2. Selezionare una voce per vederne i dettagli.
3. Selezionare  o l'icona di stato del sistema per chiudere l'area.

- 1 Icona di stato del sistema

■ Impostazione sfondo

È possibile modificare, archiviare ed eliminare lo sfondo sulla schermata audio/informazioni.

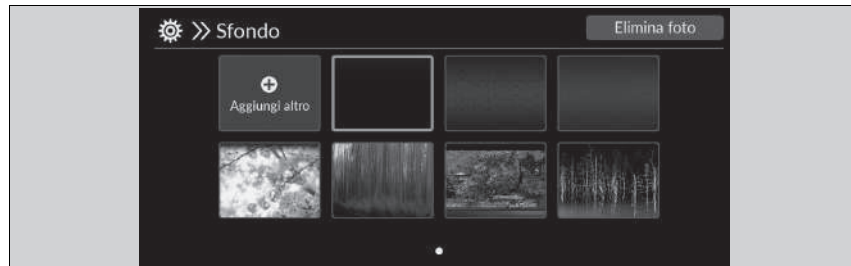

■ Importa sfondo

1. Collegare l'unità flash USB alla porta USB.
 - **Porte USB** P. 259
2. Selezionare **Impostazioni generali**.
3. Selezionare **Display**.
4. Selezionare **Sfondo**.
5. Selezionare **Aggiungi altro**.
 - Le immagini memorizzate nell'unità flash USB vengono visualizzate nell'elenco.
6. Selezionare l'immagine che si desidera importare.
 - È possibile selezionare contemporaneamente diverse immagini.
7. Selezionare **OK**.
 - Vengono visualizzate le immagini selezionate.
8. Selezionare **Trasferimento**.
 - Viene nuovamente visualizzata la schermata di impostazione dello sfondo.

▣ Impostazione sfondo

Lo sfondo configurato su **Sfondo** non può essere visualizzato sull'interfaccia informazioni del conducente.

- Quando si importano file di sfondo, l'immagine deve essere memorizzata nella directory principale dell'unità flash USB.
 - Non è possibile importare le immagini contenute in una cartella.
- Il nome del file deve essere inferiore a 64 byte.
- È possibile importare file di immagine in formato BMP (bmp) o JPEG (jpg).
- La dimensione massima di ciascun file è inferiore a 10 MB.
- Se l'unità flash USB non ha immagini, viene visualizzato un messaggio.
- È possibile importare fino a 16 immagini.
- La dimensione massima di ciascuna immagine è di 4.096 x 2.304 pixel. Se l'immagine ha dimensioni inferiori a 1.280 x 720 pixel, viene visualizzata al centro dello schermo con l'area circostante in nero.
- Se la dimensione dell'immagine aggiunta è maggiore rispetto all'area dello schermo, verrà mantenuto il rapporto d'aspetto dei dati dell'immagine e l'immagine sarà ridotta per adattarla all'area dello schermo.

■ Selezionare sfondo

1. Selezionare **Impostazioni generali**.
2. Selezionare **Display**.
3. Selezionare **Sfondo**.
4. Selezionare lo sfondo che si desidera impostare.
 - ▶ Se le immagini importate non vengono visualizzate sulla schermata audio/informazioni, selezionare  sullo schermo.
 - ▶ Sulla schermata viene visualizzata l'anteprima.
5. Selezionare **Salva**.
 - ▶ Viene nuovamente visualizzata la schermata di impostazione dello sfondo.

■ Cancellare sfondo

1. Selezionare **Impostazioni generali**.
2. Selezionare **Display**.
3. Selezionare **Sfondo**.
4. Selezionare **Elimina foto**.
5. Selezionare lo sfondo che si desidera eliminare.
 - ▶ È possibile selezionare contemporaneamente diverse immagini.
6. Selezionare **OK**.
 - ▶ Vengono visualizzate le immagini selezionate.
7. Selezionare **Elimina**.
 - ▶ Viene nuovamente visualizzata la schermata di impostazione dello sfondo.

⌘ Cancellare sfondo

Non è possibile eliminare gli sfondi importati iniziali.

Impostazione orologio

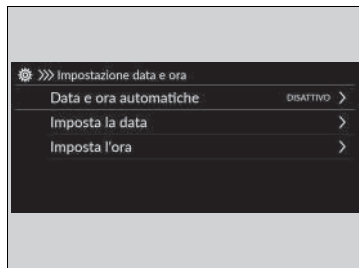

■ Regolazione dell'orologio

È possibile regolare l'ora manualmente e impostare lo sfondo dell'orologio nella schermata audio/informazioni.



1. Selezionare **Impostazioni generali**.
2. Selezionare **Sistema**.
3. Selezionare **Data e ora**.
4. Selezionare **Impostazione data e ora**.
5. Selezionare **Data e ora automatiche**, quindi selezionare **DISATTIVO**.

Per regolare la data:

6. Selezionare **Imposta la data**.
7. Seleziona /.
8. Selezionare **Salva** per impostare la data.

Per regolare l'ora:



6. Selezionare **Imposta l'ora**.
7. Seleziona /.
8. Selezionare **Salva** per impostare l'ora.

⌘ Regolazione dell'orologio

L'orologio viene aggiornato automaticamente attraverso il sistema audio.

È anche possibile regolare l'orologio toccando l'orologio visualizzato sull'area dell'installazione della schermata centrale, **Orologio** visualizzato nell'area dei collegamenti o

Tutte le app.

1. Toccare l'orologio sulla schermata. Viene visualizzata la schermata del quadrante dell'orologio.
2. Selezionare **Impostazioni**.
3. Selezionare **Data e ora**.
4. Selezionare **Impostazione data e ora**.
5. Selezionare **Data e ora automatiche**, quindi selezionare **DISATTIVO**.
6. Selezionare **Imposta la data** o **Imposta l'ora**.
7. Regolare le date, le ore e i minuti selezionando /.
8. Selezionare **Salva** per impostare l'ora.

È possibile personalizzare la visualizzazione dell'orologio.

 **Sistema** P. 328

■ Configurazione dello sfondo dell'orologio

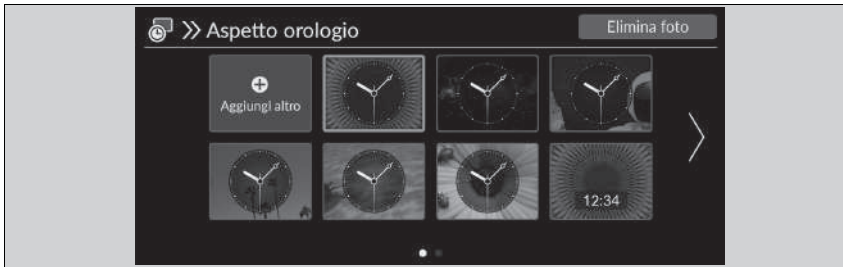

■ Importazione dello sfondo dell'orologio

1. Collegare l'unità flash USB alla porta USB.
 - ▶ **Porte USB** P. 259
2. Selezionare **Orologio**.
 - ▶ Se **Orologio** non viene visualizzato nell'area dei collegamenti, selezionare **Tutte le app**.
3. Selezionare **Impostazioni**.
4. Selezionare **Aspetto orologio**.
5. Selezionare **Aggiungi altro**.
 - ▶ Le immagini memorizzate nell'unità flash USB vengono visualizzate nell'elenco.
6. Selezionare l'immagine che si desidera importare.
 - ▶ È possibile selezionare contemporaneamente diverse immagini.
7. Selezionare **OK**.
 - ▶ Vengono visualizzate le immagini selezionate.
8. Selezionare **Trasferimento**.
 - ▶ Viene nuovamente visualizzata la schermata di impostazione dello sfondo dell'orologio.

⌘ Configurazione dello sfondo dell'orologio

- Quando si importano file di sfondo, l'immagine deve essere memorizzata nella directory principale dell'unità flash USB. Non è possibile importare le immagini presenti in una cartella.
- Il nome del file deve essere inferiore a 64 byte.
- È possibile importare file di immagine in formato BMP (bmp) o JPEG (jpg).
- La dimensione massima di ciascun file è inferiore a 10 MB.
- Se l'unità flash USB non ha immagini, viene visualizzato un messaggio.
- È possibile importare fino a 11 immagini.
- La dimensione massima di ciascuna immagine è di 4.096 x 2.304 pixel. Se l'immagine ha dimensioni inferiori a 1.280 x 720 pixel, viene visualizzata al centro dello schermo con l'area circostante in nero.

■ Selezione dello sfondo dell'orologio

1. Selezionare **Orologio**.
 - ▶ Se **Orologio** non viene visualizzato nell'area dei collegamenti, selezionare  **Tutte le app**.
2. Selezionare **Impostazioni**.
3. Selezionare **Aspetto orologio**.
4. Selezionare l'immagine che si desidera impostare.
 - ▶ Sulla schermata viene visualizzata l'anteprima.
5. Selezionare **Salva**.
 - ▶ Viene visualizzata la schermata dell'orologio per cui è stato impostato lo sfondo.

■ Eliminazione dello sfondo dell'orologio

1. Selezionare **Orologio**.
 - ▶ Se **Orologio** non viene visualizzato nell'area dei collegamenti, selezionare  **Tutte le app**.
2. Selezionare **Impostazioni**.
3. Selezionare **Aspetto orologio**.
4. Selezionare **Elimina foto**.
5. Selezionare l'immagine che si desidera eliminare.
 - ▶ È possibile selezionare contemporaneamente diverse immagini.
6. Selezionare **OK**.
 - ▶ Vengono visualizzate le immagini selezionate.
7. Selezionare **Elimina**.
 - ▶ Viene nuovamente visualizzata la schermata di impostazione dello sfondo dell'orologio.

Regolazione dell'audio

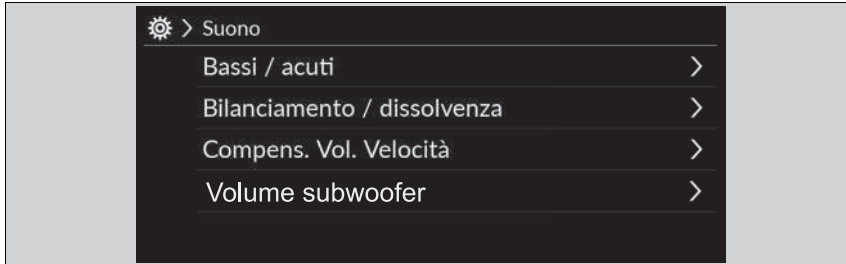

1. Selezionare una sorgente audio.
2. Selezionare **Suono**.
3. Selezionare l'impostazione desiderata.

Selezionare una voce tra le opzioni seguenti:

- **Bassi / acuti:** Toni acuti, toni medi, toni bassi
- **Bilanciamento / dissolvenza:** Bilanciamento, dissolvenza
- **Compens. Vol. Velocità:** Compensazione volume velocità (SVC)
- **Volume subwoofer*:** Subwoofer, altoparlante centrale

Regolazione dell'audio

L'SVC regola il livello del volume in base alla velocità del veicolo. Quando si accelera, il volume aumenta. Quando si decelera, il volume diminuisce.

È anche possibile regolare il suono con la seguente procedura.

1. Selezionare **Impostazioni generali**.
2. Selezionare **Suono**.

Per azzerare ogni impostazione per **Bassi / acuti**, **Bilanciamento / dissolvenza**, **Compens. Vol. Velocità** e **Volume subwoofer***, selezionare **Predef.** su ogni schermata di impostazione.

* Non disponibile su tutti i modelli

Configurazione display

La luminosità delle schermate, incluse nel quadro strumenti, dello schermo centrale e del sistema specchietto con telecamera, viene regolata automaticamente a seconda della luminosità circostante.

È possibile regolare manualmente la luminosità degli schermi regolati automaticamente.

Modifica della luminosità dello schermo

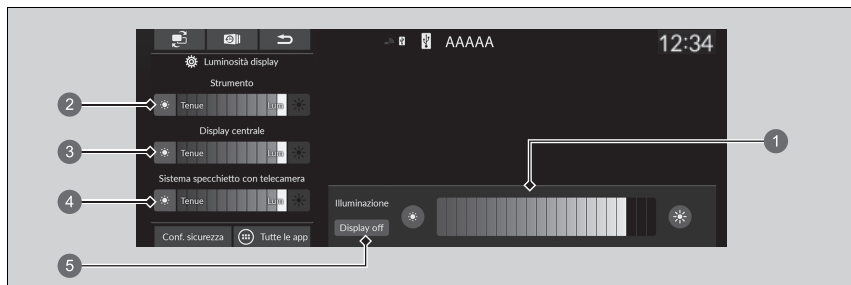

- 1 Luminosità del quadro strumenti e dello schermo centrale
- 2 Luminosità del quadro strumenti
- 3 Luminosità dello schermo centrale
- 4 Luminosità del sistema specchietto con telecamera
- 5 **Display off**

1. Premere il pulsante (Luminosità).
 - La barra della luminosità viene visualizzata per alcuni secondi.
2. Selezionare o per regolare la luminosità.

► **Funzionamento di base** P. 257

Modifica della luminosità dello schermo

La luminosità degli schermi viene ridotta automaticamente in modo graduale al diminuire della luce ambiente. È possibile regolare la luminosità degli schermi quando la luce ambiente è scarsa.

Gli schermi possono essere regolati anche in presenza di una luce ambiente intensa, ma la loro luminosità non varierà.

È possibile regolare la luminosità dello schermo facendo scorrere o toccando la barra della luminosità.

Schermata centrale

È anche possibile modificare la luminosità dello schermo centrale attraverso la seguente procedura.

1. Selezionare **Impostazioni generali**.
2. Selezionare **Display**.
3. Selezionare **Regolazione qualità immagine**.
4. Selezionare l'impostazione desiderata.

Per azzerare l'impostazione del display centrale, selezionare **Predefinito** sulla schermata **Display**.

Quando la barra della luminosità viene visualizzata, è possibile aumentare la luminosità del quadro strumenti e dello schermo centrale premendo il pulsante (Luminosità).

Aggiornamenti del sistema

Il firmware del sistema audio può essere aggiornato con l'unità di comando telematica (TCU) attraverso il servizio in abbonamento.

■ Aggiornamento

Quando l'aggiornamento del sistema audio è disponibile, sull'area di stato viene visualizzata la notifica. Utilizzare la procedura seguente per aggiornare il sistema.

1. Selezionare **Aggiornamenti del sistema**.

- ▶ Se **Aggiornamenti del sistema** non viene visualizzato nell'area dei collegamenti, selezionare  **Tutte le app**.
- ▶ Il sistema verifica la disponibilità di aggiornamenti.
- ▶ Se l'icona di aggiornamento viene visualizzata nell'area di stato, selezionare l'icona di stato.

➤ **Area di stato** P. 271

2. Selezionare **Scarica**.

- ▶ Se è necessario il consenso dell'utente per il download, sullo schermo viene visualizzata una notifica.

3. Selezionare **Installa ora** o **Installa a veicolo spento**.

- ▶ Se l'aggiornamento è pronto, sullo schermo viene visualizzata una notifica.

⌘ Aggiornamento

È possibile aggiornare il sistema tramite Wi-Fi, ma non è possibile usare il captive portal che richiede l'accesso o l'accettazione dei termini di utilizzo sul browser.

Il download viene annullato se:

- La connessione Wi-Fi viene interrotta.
- Si disinserisce il sistema di alimentazione quando la batteria da 12 V ha una carica insufficiente.

Il download ricomincia non appena viene ristabilita una connessione Wi-Fi.

Per la protezione della batteria da 12 V, non è possibile selezionare **Installa a veicolo spento** quando la batteria ha una carica insufficiente. Se si desidera installare i dati aggiornati, ricaricare la batteria o selezionare **Installa ora**.

■ Impostazioni degli aggiornamenti del sistema

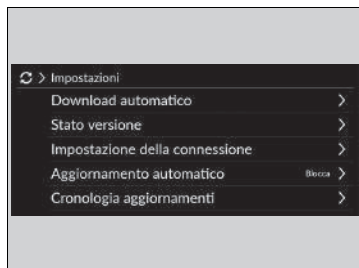

È possibile configurare le seguenti impostazioni.

- **Download automatico**
- **Stato versione**
- **Impostazione della connessione**
- **Aggiornamento automatico**
- **Cronologia aggiornamenti**

■ Impostazioni del download automatico

Utilizzare la procedura seguente per passare all'impostazione del download automatico.

1. Selezionare **Aggiornamenti del sistema**.

- Se **Aggiornamenti del sistema** non viene visualizzato nell'area dei collegamenti, selezionare  **Tutte le app**.

2. Selezionare **Impostazioni**.

3. Selezionare **Download automatico**.

4. Selezionare il punto di accesso, quindi selezionare **Consenti**.

- Se non si desidera che il sistema venga aggiornato automaticamente, selezionare **Blocca**.

■ Visualizzazione dello stato della versione e dell'aggiornamento

Utilizzare la procedura seguente per confermare lo stato della versione e dell'aggiornamento.

1. Selezionare **Aggiornamenti del sistema**.

- Se **Aggiornamenti del sistema** non viene visualizzato nell'area dei collegamenti, selezionare  **Tutte le app**.

2. Selezionare **Impostazioni**.

3. Selezionare **Stato versione**.

■ Impostazione della connessione

Utilizzare la procedura seguente per effettuare la connessione a Internet tramite una rete Wi-Fi.

1. Selezionare Aggiornamenti del sistema.

- ▶ Se **Aggiornamenti del sistema** non viene visualizzato nell'area dei collegamenti, selezionare  **Tutte le app**.

2. Selezionare Impostazioni.**3. Selezionare Impostazione della connessione.****4. Selezionare OK.****5. Selezionare Cambia modalità.****6. Selezionare Rete.**

- ▶ Se il Wi-Fi del veicolo è disattivato, selezionare **DISATTIVO**.

■ Impostazioni di aggiornamento automatico

Utilizzare la procedura seguente per passare all'impostazione dell'aggiornamento automatico.

1. Selezionare Aggiornamenti del sistema.

- ▶ Se **Aggiornamenti del sistema** non viene visualizzato nell'area dei collegamenti, selezionare  **Tutte le app**.

2. Selezionare Impostazioni.**3. Selezionare Aggiornamento automatico.****4. Selezionare Accetta.**

- ▶ Se non si desidera che il sistema venga aggiornato automaticamente, selezionare **Rifiuta**.

■ Visualizzazione della cronologia degli aggiornamenti

Utilizzare la procedura seguente per confermare la cronologia degli aggiornamenti.

1. Selezionare Aggiornamenti del sistema.

- ▶ Se **Aggiornamenti del sistema** non viene visualizzato nell'area dei collegamenti, selezionare  **Tutte le app**.

2. Selezionare Impostazioni.**3. Selezionare Cronologia aggiornamenti.**

■ Aggiornamento via wireless

■ Impostazione modalità di connessione wireless

1. Selezionare **Aggiornamenti del sistema**.
 - ▶ Se **Aggiornamenti del sistema** non viene visualizzato nell'area dei collegamenti, selezionare  **Tutte le app**.
2. Selezionare **Impostazioni**.
3. Selezionare **Impostazione della connessione**.
4. Selezionare **OK**.
5. Selezionare **Cambia modalità**.
6. Selezionare **Rete**.
 - ▶ Viene nuovamente visualizzato l'elenco delle reti.
7. Selezionare un punto di accesso dall'elenco delle reti.
 - ▶ Se il sistema audio richiede una password, inserire la password.
8. Selezionare **Connetti**.

■ Aggiornamento

1. Selezionare **Aggiornamenti del sistema**.
 - ▶ Se **Aggiornamenti del sistema** non viene visualizzato nell'area dei collegamenti, selezionare  **Tutte le app**.
2. Selezionare **Via wireless**.
3. Selezionare **Scarica**.
 - ▶ Se è necessario il consenso dell'utente per il download, sullo schermo viene visualizzata una notifica.
4. Selezionare **Installa ora** o **Installa a veicolo spento**.
 - ▶ Se l'aggiornamento è pronto, sullo schermo viene visualizzata una notifica.

■ Aggiornamento con dispositivo USB

■ Download dei file di aggiornamento dal server

1. Selezionare **Aggiornamenti del sistema**.
 - ▶ Se **Aggiornamenti del sistema** non viene visualizzato nell'area dei collegamenti, selezionare  **Tutte le app**.
2. Selezionare **Altri metodi**.
3. Selezionare **Tramite USB**.
 - ▶ Viene visualizzato un messaggio di avviso sullo schermo.
4. Collegare un dispositivo USB alla porta USB.
 - ▶ I dati di inventario vengono copiati nel dispositivo USB.
 - 📖 **Porte USB** P. 259
5. Rimuovere il dispositivo USB dalla porta USB.
6. Collegare il dispositivo USB al computer, quindi scaricare i file di aggiornamento.
 - ▶ Seguire il collegamento per scaricare i file di aggiornamento software richiesti. Fare riferimento a <https://usb.honda.com> per le istruzioni.

■ Aggiornamento del sistema audio

1. Selezionare **Aggiornamenti del sistema**.
2. Selezionare **Altri metodi**.
3. Selezionare **Tramite USB**.
 - ▶ Viene visualizzato un messaggio di avviso sullo schermo.
4. Collegare il dispositivo USB con i file di aggiornamento alla porta USB.
 - ▶ Viene visualizzato un messaggio di avviso sullo schermo.
 - 📖 **Porte USB** P. 259
5. Selezionare **Installa ora**.
 - ▶ Se l'aggiornamento viene eseguito correttamente, sullo schermo viene visualizzata una notifica.

📖 Aggiornamento con dispositivo USB

Si consiglia l'uso di un dispositivo USB con almeno 8 GB di spazio libero.

Assicurarsi di aver cancellato tutti i precedenti file di inventario o aggiornamento dall'unità USB prima di avviare il processo di aggiornamento tramite USB.

Riproduzione radio FM

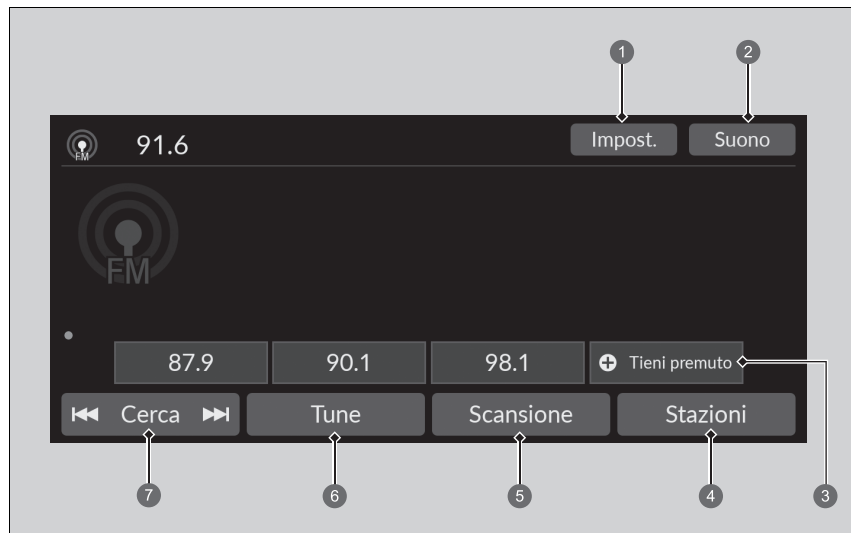

- 1 Icona Impost.
- 2 Icona Suono
- 3 Icone delle stazioni memorizzate
- 4 Icona Stazioni

- 5 Icona Scansione
- 6 Icona Tune
- 7 Icona Cerca

■ Memoria di preselezione

Consente di sintonizzare la radiofrequenza per la memoria di preselezione.

Per memorizzare una stazione:

1. Sintonizzarsi sulla stazione selezionata.
2. Mantenere selezionata l'icona di preselezione per memorizzare la stazione.
 - ▶ Selezionando **Tieni premuto** è possibile impostare una nuova stazione preselezionata.

■ Stazioni

Elenca le stazioni con il segnale più forte sulla banda selezionata.

1. Selezionare **Stazioni** per visualizzare un elenco.
2. Selezionare la stazione.

■ Aggiornamento manuale

Consente di aggiornare in qualsiasi momento l'elenco stazioni disponibili.



1. Selezionare **Stazioni** per visualizzare un elenco.
2. Selezionare **Aggiorna**.

■ Scansione

Consente di riprodurre ciascuna delle stazioni con segnale più forte sulla banda selezionata per 10 secondi.

Per iniziare la ricerca, selezionare **Scansione** e per interromperla, selezionare **Annulla** o .

■ Cerca

Consente di selezionare  o  per cercare nella banda selezionata una stazione con segnale più forte.

▶▶ Memoria di preselezione

Sul display si accende la spia **ST** che indica la ricezione di trasmissioni FM stereo.

Selezione delle modalità audio

Ruotare verso l'alto o verso il basso per selezionare  (audio) sulla manopola di selezione sinistra.

▶ **Comandi audio a distanza** P. 261

Nella memoria di preselezione è possibile memorizzare 12 stazioni FM.

■ Suono

Consente di regolare le impostazioni audio.

➤ **Regolazione dell'audio** P. 277

■ Schermata della sintonizzazione manuale della radiofrequenza

Selezionare per inserire direttamente la radiofrequenza tramite la tastiera su schermo.

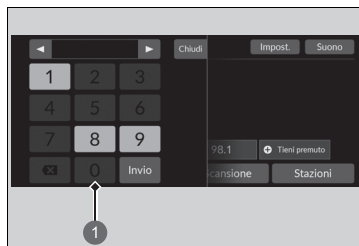

1 Tastiera su schermo

1. Selezionare **Tune**.
2. Inserire la radiofrequenza desiderata utilizzando la tastiera su schermo.
3. Selezionare **Invio** per sintonizzare la frequenza.

» Schermata della sintonizzazione manuale della radiofrequenza

È possibile sintonizzare la gamma di frequenza FM tra 87,5 per 108,0 MHz.

Icone ◀▶:
Selezionare ◀ o ▶ per sintonizzare la radiofrequenza.

■ Radio Data System (RDS)

Fornisce informazioni sui dati di testo correlati alla stazione FM selezionata compatibile per RDS.

■ Individuazione di una stazione RDS da Stazioni

1. Selezionare **Stazioni** per visualizzare un elenco durante l'ascolto di una stazione FM.
2. Selezionare la stazione.

■ Aggiornamento manuale

Consente di aggiornare in qualsiasi momento l'elenco stazioni disponibili.

1. Selezionare **Stazioni** per visualizzare un elenco durante l'ascolto di una stazione FM.
2. Selezionare **Aggiorna**.

■ Annunci sul traffico (TA)

La funzione di standby TA consente al sistema di interrompere qualsiasi modalità per gli annunci sul traffico mentre la funzione è attiva. L'ultima stazione selezionata deve essere una stazione di notiziari sul traffico in grado di utilizzare il sistema RDS.

Per attivare la funzione: Selezionare **TA**. Durante la trasmissione degli annunci sul traffico, sulla schermata audio/informazioni viene visualizzata la schermata informazioni. Al termine degli annunci sul traffico, il sistema torna all'ultima modalità selezionata.

- ▶ Se si desidera tornare all'ultima modalità selezionata durante gli annunci sul traffico, selezionare **Stop**.

Per disattivare la funzione: Selezionare nuovamente **TA**.

☒ Radio Data System (RDS)

Quando si seleziona una stazione FM in grado di utilizzare il sistema RDS, questo si attiva automaticamente e sul display della frequenza viene visualizzato il nome della stazione. Tuttavia, quando il segnale di quella stazione diventa debole, sul display non viene più visualizzato il nome della stazione ma la frequenza.

☒ Annunci sul traffico (TA)

Sull'area dell'intestazione viene visualizzata la spia **TA** mentre la funzione di standby è attiva.

Se si seleziona **Scansione** mentre la funzione di standby TA è attiva, il sistema ricerca solo la stazione TP.

Se si seleziona **TA** mentre sono attivi gli annunci sul traffico la funzione di standby TA non viene disabilitata.

■ Impostazioni

Consente di modificare le impostazioni RDS.

1. Impostazioni.

2. Selezionare un'opzione.

- **Informazioni TA:** Consente di attivare e disattivare le informazioni sul traffico. (**ATTIVO/DISATTIVO**^{*1})
- **AF:** Si attiva e disattiva per cambiare automaticamente la frequenza dello stesso programma quando si entra in aree diverse. (**ATTIVO**^{*1}/**DISATTIVO**)
- **REG:** Si attiva e disattiva per mantenere le stesse stazioni all'interno di un'area anche se il segnale si indebolisce. (**ATTIVO**^{*1}/**DISATTIVO**)
- **NOTIZIE:** Si attiva e disattiva per sintonizzarsi automaticamente sul programma delle notizie. (**ATTIVO/DISATTIVO**^{*1})

*1: Impostazione predefinita

Riproduzione DAB (Digital Audio Broadcasting)

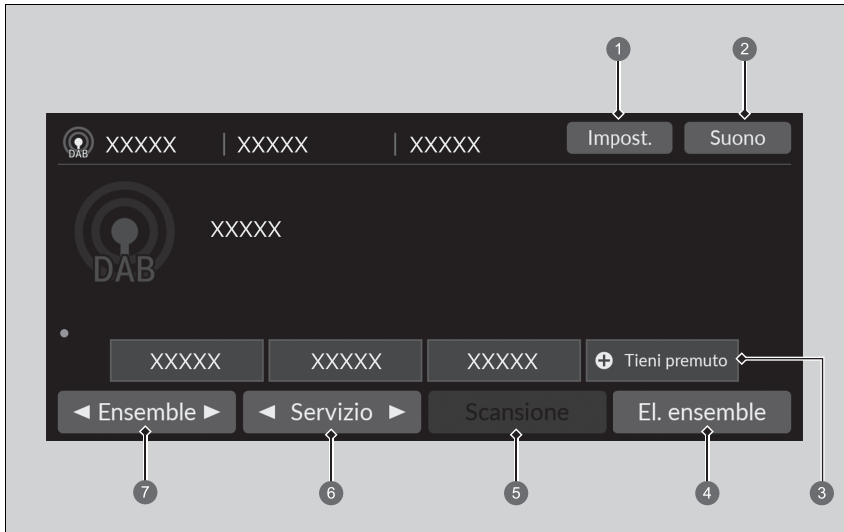

- ① Icona Impost.
- ② Icona Suono
- ③ Icone delle stazioni memorizzate
- ④ Icona El. ensemble
- ⑤ Icona Scansione
- ⑥ Icone Servizio
- ⑦ Icone Ensemble

Funzioni

■ Memoria di preselezione

Consente di sintonizzare la frequenza della stazione memorizzata.

Per memorizzare un servizio:

1. Sintonizzarsi sul servizio selezionato.
2. Mantenere selezionata l'icona di preselezione per memorizzare la stazione.
 - ▶ Selezionando **Tieni premuto** è possibile impostare una nuova stazione preselezionata.

■ El. ensemble

Elenca i gruppi ricevibili sul servizio selezionato.

1. Selezionare **El. ensemble** per visualizzare un elenco.
2. Selezionare il gruppo.

■ Aggiornamento manuale

Consente di aggiornare in qualsiasi momento l'elenco ensemble disponibile.

1. Selezionare **El. ensemble** per visualizzare un elenco.
2. Selezionare **Aggiorna**.

■ Ensemble

Consente di selezionare l'ensemble.

1. Selezionare ◀ o ▶ per sintonizzare l'ensemble.
2. Selezionare e tenere premuto ◀ o ▶ per eseguire una ricerca di un gruppo dall'alto in basso nel servizio selezionato fino a trovare un gruppo ricevibile.

■ Servizio

Consente di sintonizzare il componente di servizio.

Per la sintonizzazione, selezionare ◀ o ▶.

⌘ Memoria di preselezione

Selezione delle modalità audio

Ruotare verso l'alto o verso il basso per selezionare  (audio) sulla manopola di selezione sinistra.

▶ **Comandi audio a distanza** P. 261

Nella memoria di preselezione è possibile memorizzare 12 stazioni DAB.

■ Scansione

Esegue un campionamento di ogni gruppo o servizio ricevibile sul servizio selezionato per 10 secondi.

Per iniziare la ricerca, selezionare **Scansione** e per interromperla, selezionare **Annulla** o .

■ Suono

Consente di regolare le impostazioni audio.

 **Regolazione dell'audio** P. 277

■ Impostazioni

Consente di modificare le impostazioni DAB.

1. Impostazioni.

2. Selezionare un'opzione.

- **Collegamento DAB-DAB:** Consente di selezionare se far cercare automaticamente al sistema la stessa stazione da Gruppi e passare a questa. (**ATTIVO***1/**DISATTIVO**)
- **Collegamento DAB-FM:** Consente di selezionare se far trovare al sistema la stessa stazione dalla banda FM e passare automaticamente alla banda. (**ATTIVO***1/**DISATTIVO**)
- **Modalità di scansione:** Esegue un campionamento di ogni gruppo o servizio ricevibile sul servizio selezionato per 10 secondi. (**Tutto/Ensemble***1)

*1: Impostazione predefinita

Riproduzione di un iPod

Con il connettore USB, collegare l'iPod alla porta USB, quindi selezionare la modalità USB.

➤ **Porte USB** P. 259



- ➊ Icona Suono
- ➋ Icona Riproduzione casuale
- ➌ Icona Ripeti
- ➍ Icona Riproduci/Pausa

- ➎ Icone Traccia
- ➏ Icona Sfoglia
- ➐ Copertina

▶▶ Riproduzione di un iPod

Le funzioni disponibili possono variare a seconda del modello o della versione. Alcune funzioni potrebbero non essere disponibili sul sistema audio di questo veicolo.

In caso di problemi, potrebbe venire visualizzato un messaggio di errore sulla schermata audio/informazioni.

➤ **iPod/unità flash USB** P. 362

Se si usa l'app musicale dell'iPhone/iPod mentre il telefono è collegato al sistema audio, non sarà più possibile utilizzare la stessa app sulla schermata audio/informazioni. Se necessario, ricollegare il dispositivo.

Se uno smartphone è collegato tramite Apple CarPlay o Android Auto, la sorgente iPod/USB non sarà disponibile e i file audio sul telefono potranno essere riprodotti solo in Apple CarPlay o Android Auto.

■ Come selezionare un brano desiderato dall'elenco delle ricerche musicali

È possibile scegliere di visualizzare la schermata dell'elenco delle ricerche musicali.

1. Selezionare **Sfogli**.
2. Selezionare una categoria di ricerca.
3. Procedere con la selezione finché non si trova il brano desiderato.

■ Selezione di una modalità di riproduzione

Le modalità di ripetizione e di riproduzione casuale possono essere selezionate durante la riproduzione di un brano.

■ Riproduzione casuale/Ripeti

Selezionare l'icona Riproduzione casuale o Ripeti diverse volte fino alla modalità desiderata.

Riproduzione casuale

 (riproduzione casuale disattivata): modalità di riproduzione casuale su off.

 (riproduzione casuale di tutti i brani): riproduce tutti i brani contenuti nell'elenco selezionato in ordine casuale.

Ripeti

 (ripeti disattivato): modalità di ripetizione su off.



 (ripeti brano): ripete il brano corrente.

 (ripeti tutti): ripete tutti i brani.

■ Messa in pausa o ripresa della riproduzione di un brano

Selezionare l'icona Riproduci/Pausa.

■ Come cambiare brano

È possibile selezionare  o  per cambiare brano. Tenere selezionato per spostarsi rapidamente all'interno di un brano.

■ Suono

È possibile regolare le impostazioni audio.

 **Regolazione dell'audio** P. 277

Riproduzione Aha™

Aha™ può essere visualizzato e utilizzato sulla schermata audio/informazioni quando lo smartphone è collegato al sistema audio tramite Wi-Fi.

📶 **Connessione Wi-Fi** P. 307



▶▶ Riproduzione Aha™

Aha™ sviluppato da Harman è un servizio cloud che organizza i contenuti Internet preferiti in stazioni radio personalizzate, dal vivo. È possibile accedere a podcast, radio Internet, servizi basati sulla geolocalizzazione e aggiornamenti audio dai social media.

Le funzioni disponibili possono variare a seconda della versione software. Alcune funzioni potrebbero non essere disponibili sul sistema audio di questo veicolo.

Le voci del menu variano in base alla stazione selezionata.

È possibile configurare un account Aha™ prima di utilizzare il servizio nel veicolo. Per ulteriori informazioni visitare www.aharadio.com.

Riproduzione da un'unità flash USB

Il sistema audio è in grado di leggere e riprodurre i file audio e video contenuti in un'unità flash USB. Collegare l'unità flash USB alla porta USB, quindi selezionare la modalità USB.

📄 **Porte USB** P. 259

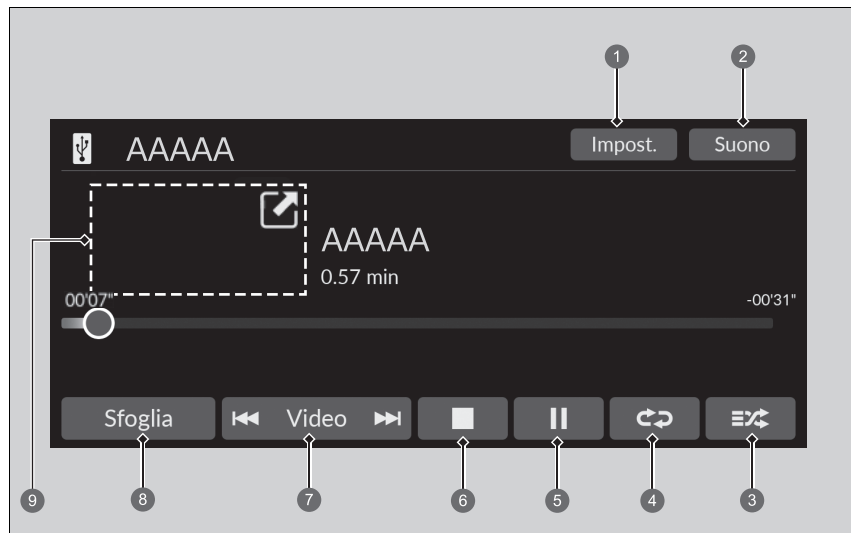

- | | |
|--|--|
| <ul style="list-style-type: none"> 1 Icona Impost.* 2 Icona Suono 3 Icona Casuale 4 Icona Ripeti 5 Icona Riproduci/Pausa | <ul style="list-style-type: none"> 6 Icona Stop* 7 Icone Video*/Traccia* 8 Icona Sfoglia 9 Copertina* (Riproduzione di un brano musicale)/
Mini lettore* (Riproduzione di un video) |
|--|--|

▶▶ Riproduzione da un'unità flash USB

È possibile utilizzare i seguenti formati per riprodurre i file audio o i file video presenti in un'unità flash USB.
 Durante la riproduzione di un file audio: MP3, WMA, AAC*1, FLAC, PCM/WAVE
 Durante la riproduzione di un file video: MP4, AVI, MKV, ASF/WMV

*1: Questa unità è in grado di riprodurre soltanto file in formato AAC registrati con iTunes.

■ Come selezionare un file dall'elenco delle ricerche musicali

È possibile scegliere di visualizzare la schermata dell'elenco delle ricerche musicali.

1. Selezionare **Sfogliare**.
2. Selezionare **Playlist corrente, Musica** o **Video**.
3. Procedere con la selezione finché non si trova il file o video desiderato.

▶▶ Riproduzione da un'unità flash USB

Utilizzare le unità flash USB consigliate.

▶ **Informazioni generali sul sistema audio**

P. 363

I file WMA e AAC protetti tramite sistema DRM (Digital Rights Management) non possono essere riprodotti.

In questo caso il sistema audio visualizza **File non compatibile**, quindi passa alla traccia successiva.

In caso di problemi, potrebbe venire visualizzato un messaggio di errore sulla schermata audio/informazioni.

▶ **iPod/unità flash USB** P. 362

■ Selezione di una modalità di riproduzione

Le modalità di ripetizione e di riproduzione casuale possono essere selezionate durante la riproduzione di un file.

■ Casuale/Ripeti

Selezionare l'icona Riproduzione casuale/Ripeti diverse volte fino alla modalità desiderata.

Casuale

 (Riproduzione casuale disattivata): modalità di riproduzione casuale su off.

 (riproduzione casuale di tutti i file): riproduce tutti i file in ordine casuale.

 (riproduzione casuale nella cartella): riproduce tutti i file nella cartella corrente in ordine casuale.

Ripeti





 (ripeti disattivato): modalità di ripetizione su off.

 (ripeti file): ripete il file corrente.

 (ripeti cartella): ripete tutti file nella cartella corrente.

■ Durante la riproduzione di un file video*

 (stop): selezionare per interrompere un file.

 / : selezionare  per ridurre una schermata video. Selezionare  per espandere una schermata video.

■ Messa in pausa o ripresa della riproduzione di un file

Selezionare l'icona Riproduci/Pausa.

■ Come cambiare file

Icone **Traccia***/**Video***

È possibile effettuare la selezione per cambiare file. Tenere selezionato per spostarsi rapidamente all'interno di un file.

■ Suono

È possibile regolare le impostazioni audio.

🔧 **Regolazione dell'audio** P. 277

■ Impostazioni

Consente di cambiare le impostazioni USB durante la riproduzione di un file video.

1. Impostazioni.

2. Selezionare un'opzione.

- **Impostazioni dell'immagine:** Consente di modificare la luminosità della schermata audio/ informazioni. Per azzerare le impostazioni, selezionare **Predef.. (Luminosità/Contrasto/ Livello di nero/Colore/Tonalità)**.
- **Rapporto d'aspetto:** Consente di selezionare la modalità di visualizzazione con un rapporto d'aspetto diverso. (**Originale/Normale*1/Intero/Zoom**)
- **Sovrapposti visualizzazione orologio:** Consente di modificare il layout di visualizzazione dell'orologio. (**In alto a destra*1/In alto a sinistra/In basso a destra/In basso a sinistra/ DISATTIVO**)
- **Dimensione dello schermo:** Consente di modificare la dimensione dello schermo. (**Normale*1/Grande**)

*1: Impostazione predefinita

Riproduzione audio *Bluetooth*®

Il sistema audio consente di ascoltare musica dal proprio telefono *Bluetooth* compatibile. Tale funzione è disponibile quando il telefono è abbinato e connesso al sistema telefonico vivavoce (HFT) del veicolo.

🔧 **Configurazione del telefono** P. 351



- 1 Icona Suono
- 2 Icona Riproduzione casuale
- 3 Icona Ripeti
- 4 Icona Riproduci/Pausa

- 5 Icone Traccia
- 6 Icona Sfogliata
- 7 Copertina

🔧 Riproduzione audio *Bluetooth*®

Non tutti i telefoni abilitati *Bluetooth* con capacità di streaming audio sono compatibili. Per verificare se il telefono è compatibile, chiedere alla concessionaria.

Potrebbe essere illegale eseguire alcune funzioni sui dispositivi dati durante la guida.

Con HFT è possibile utilizzare un solo telefono alla volta. Quando nel veicolo sono presenti più di due telefoni abbinati, l'ultimo telefono abbinato rilevato dal sistema viene collegato automaticamente.

Se al sistema HFT è abbinato più di un telefono, la riproduzione verrà avviata con leggero ritardo.

In alcuni casi, il nome dell'artista, dell'album o della traccia potrebbe non essere visualizzato correttamente.

Su alcuni dispositivi, determinate funzioni potrebbero non essere disponibili.

Se un telefono è attualmente collegato tramite Apple CarPlay o Android Auto, l'audio *Bluetooth*® da quel telefono non sarà disponibile. Tuttavia, se l'altro telefono è collegato al sistema, può essere utilizzato come Audio *Bluetooth*® selezionando la modalità audio.

🔧 **Configurazione del telefono** P. 351

■ Riproduzione di file audio *Bluetooth*®

1. Assicurarsi che il telefono sia abbinato e connesso al sistema.
 ➤ **Configurazione del telefono** P. 351
2. Selezionare la modalità audio *Bluetooth*®.

Se il telefono non viene riconosciuto, potrebbe essere già connesso un altro telefono compatibile con il sistema HFT, non compatibile con il sistema audio *Bluetooth*®.

■ Selezione di una modalità di riproduzione

Le modalità di ripetizione e di riproduzione casuale possono essere selezionate durante la riproduzione di un brano.

Riproduzione casuale

 (riproduzione casuale disattivata): modalità di riproduzione casuale su off.

 (riproduzione casuale di tutti i brani): riproduce tutti i brani contenuti nell'elenco selezionato in ordine casuale.

Ripeti

 (ripeti disattivato): modalità di ripetizione su off.

 (ripeti brano): ripete il brano corrente.

 (ripeti tutti): ripete tutti i brani.

■ Messa in pausa o ripresa della riproduzione di un file

Selezionare l'icona Riproduci/Pausa.

■ Ricerca di musica

1. Selezionare **Sfogli**.
2. Selezionare una categoria di ricerca.
3. Selezionare una voce.
 ▶ Inizia la riproduzione della selezione.

▶▶ Riproduzione di file audio *Bluetooth*®

Per riprodurre file audio, potrebbe essere necessario agire sul telefono. In questo caso, attenersi alle istruzioni del produttore.

La selezione di un'altra modalità interrompe la riproduzione della musica dal telefono.

È possibile cambiare il telefono collegato selezionando

Cambia dispositivo.

➤ **Configurazione del telefono** P. 351

▶▶ Ricerca di musica

A seconda del dispositivo *Bluetooth*® collegato, alcuni o tutti gli elenchi potrebbero non essere visualizzati.

■ Suono

È possibile regolare le impostazioni audio.

➤ **Regolazione dell'audio** P. 277

Riproduzione di un video tramite HDMI™

Il sistema audio consente di riprodurre video da un dispositivo compatibile HDMI.
Collegare il dispositivo, utilizzando un cavo HDM™, quindi selezionare la modalità HDMI™.

📄 **Porta HDMI™** P. 260

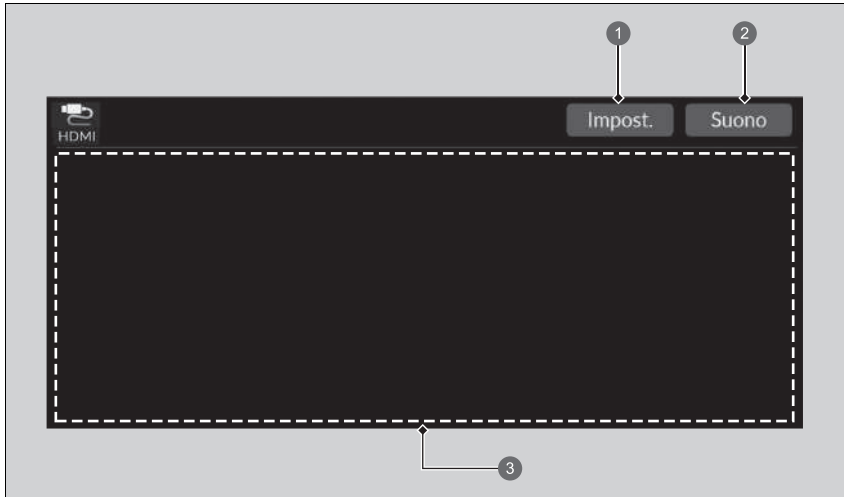

- ❶ Icona Impost.
- ❷ Icona Suono
- ❸ Visualizza il video in riproduzione

▶▶ Riproduzione di un video tramite HDMI™

Questa funzione è limitata durante la guida. Per riprodurre video, arrestare il veicolo e inserire il freno di stazionamento.

■ Suono

È possibile regolare le impostazioni audio.

➤ **Regolazione dell'audio** P. 277

■ Impostazioni

Consente di modificare le impostazioni HDMI.

1. Impostazioni.

2. Selezionare un'opzione.

- **Impostazioni immagini HDMI:** Consente di modificare la luminosità della schermata audio/informazioni. Per azzerare le impostazioni, selezionare **Predef..**
- **Rapporto d'aspetto:** Consente di selezionare la modalità di visualizzazione con un rapporto d'aspetto diverso. (**Normale/Intero*1/Zoom**)
- **Sovrapposti visualizzazione orologio:** Consente di modificare il layout di visualizzazione dell'orologio. (**In alto a destra*1/In alto a sinistra/In basso a destra/In basso a sinistra/DISATTIVO**)
- **Dimensione dello schermo:** Consente di modificare la dimensione dello schermo. (**Normale*1/Intero**)

⌘ Impostazioni

Se l'area dell'installazione e le icone non vengono visualizzate durante la riproduzione del video a schermo intero, toccare la schermata audio/informazioni.

*1: Impostazione predefinita

On Board Apps

Honda Connect consente di utilizzare On Board Apps che possono essere create da Honda o da terzi. Le app possono essere già installate o possono essere scaricate tramite Honda App Center. Alcune app richiedono un accesso Internet tramite connessione Wi-Fi.

📶 **Connessione Wi-Fi** P. 307

Per maggiori informazioni, visitare il seguente indirizzo Web:

<https://globalappcenter.com/>

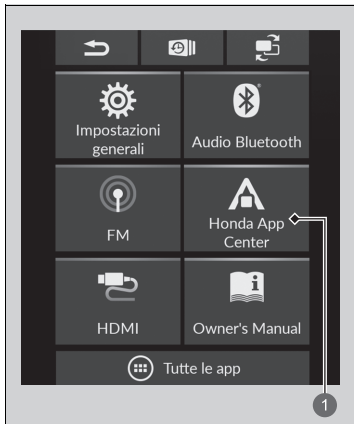

1 Icona Honda App Center

Honda App Center consente di accedere a una vasta gamma di servizi relativi alle app.

- L'utilizzo di un impianto audio con display durante la guida può distogliere l'attenzione dalla strada, provocando incidenti con conseguenti lesioni gravi o letali. Azionare i comandi del sistema solo in condizioni di sicurezza. **Rispettare sempre la normativa in vigore quando si utilizza questo dispositivo.**
- Le applicazioni sull'unità centrale sono soggette a modifica in qualsiasi momento. Ciò significa che potrebbero non essere disponibili o funzionare in modo differente. Honda non potrà essere ritenuta responsabile in tali casi.
- La app disponibili sul dispositivo possono essere fornite da entità diverse da Honda per le quali potrebbero essere applicati costi o potrebbero essere necessarie licenze software di terzi.
- Potrebbero essere applicati costi di roaming e utilizzo dati derivanti dall'uso delle applicazioni sul dispositivo in combinazione con il proprio telefono cellulare; in tal caso, Honda non sarà responsabile di tali costi. Honda consiglia di rivolgersi preventivamente al proprio operatore di telefonia mobile.
- Il download delle applicazioni da Honda App Center sarà soggetto ai Termini e alle Condizioni descritte su: <https://globalappcenter.com/> e potrebbero essere a pagamento.

Connessione Wi-Fi

È possibile collegare il sistema audio a Internet utilizzando la connessione Wi-Fi sulla schermata audio/informazioni. Se il telefono è dotato di funzionalità hotspot wireless, è possibile eseguire il tethering sul telefono. Per l'impostazione, utilizzare i passi seguenti.

Collegamento a un hotspot Wi-Fi

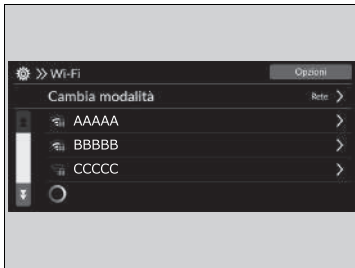

1. Selezionare **Impostazioni generali**.
2. Selezionare **Connessioni**.
3. Selezionare **Wi-Fi**.
4. Selezionare **OK**.
5. Selezionare **Cambia modalità**.
6. Selezionare **Rete**.
 - ▶ Se le impostazioni di condivisione dati sono su **DISATTIVO**, sulla schermata verrà visualizzato il messaggio. È necessario portarle su **ATTIVO**.
 - ▶ **Sistema** P. 328
 - ▶ Se si desidera disattivare la modalità Wi-Fi, selezionare **DISATTIVO**.
7. Selezionare il punto di accesso che si desidera collegare al sistema.
 - ▶ Per aggiungere una nuova rete o selezionare le reti salvate, selezionare **Opzioni**.
 - ▶ Selezionando **Opzioni**, vengono visualizzate le voci **Aggiungi rete** e **Reti salvate**.

Connessione Wi-Fi

Wi-Fi e Wi-Fi Direct sono marchi registrati di Wi-Fi Alliance®.



Collegamento a un hotspot Wi-Fi

Non è possibile eseguire la procedura di impostazione mentre il veicolo è in movimento. Parcheggiare in un luogo sicuro per impostare il sistema audio in modalità Wi-Fi.

Per alcuni gestori di telefonia mobile il tethering e l'uso dei dati dello smartphone sono a pagamento. Verificare il proprio pacchetto di abbonamento per i dati del telefono.

Consultare il manuale del telefono per sapere se il dispositivo ha la funzione di connettività Wi-Fi.

È possibile verificare se la connessione Wi-Fi è attivata o disattivata tramite l'icona  nell'area di stato del sistema. La velocità di trasmissione e altre voci non saranno visualizzate su questa schermata.

▶ **Area di stato** P. 271

In caso di connessione Wi-Fi con il telefono, assicurarsi che l'impostazione Wi-Fi del telefono sia in modalità punto di accesso (tethering).

■ Modalità Wi-Fi (dopo aver eseguito l'impostazione iniziale)

Assicurarsi che l'impostazione Wi-Fi del telefono sia in modalità punto di accesso (tethering).

■ Impostazione del sistema audio come hotspot Wi-Fi

È possibile impostare la rete come hotspot Wi-Fi di questo sistema audio.

Per l'impostazione, utilizzare i passi seguenti.

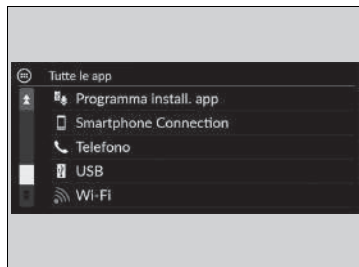

1. Selezionare  **Tutte le app**, quindi selezionare **Wi-Fi Hotspot**.
2. Attivare l'hotspot.
3. Selezionare **Impostazioni**.
 - ▶ Vengono visualizzati **SSID rete** e **Password** ed è possibile modificare le impostazioni.

Per la configurazione sono disponibili le seguenti impostazioni.

- **SSID rete:** Consente di impostare il nome della rete.
- **Password:** Consente di impostare la password per richiedere l'immissione della password durante il collegamento di un dispositivo Wi-Fi a questa rete.
 - ▶ È possibile creare le password utilizzando caratteri alfanumerici a metà larghezza e alcuni caratteri speciali.

» Modalità Wi-Fi (dopo aver eseguito l'impostazione iniziale)

Utenti iPhone

Dopo l'avvio del telefono, potrebbe essere necessario eseguire una procedura di inizializzazione per la connessione Wi-Fi.

» Impostazione del sistema audio come hotspot Wi-Fi

Caratteri speciali che è possibile utilizzare nelle password.

!)	;]
"	*	<	^
#	+	=	_
\$,	>	`
%	-	?	{
&	.	@	
'	/	[}
(:	~	

Apple CarPlay

Se si collega un iPhone compatibile con Apple CarPlay al sistema tramite la porta USB o in modalità wireless, è possibile utilizzare la schermata audio/informazioni, anziché il display dell'iPhone, per effettuare una chiamata telefonica, ascoltare musica, visualizzare mappe (navigazione) e accedere ai messaggi.

➤ **Porte USB** P. 259



① **Apple CarPlay**

➤ Apple CarPlay

Solo iPhone 5 o versioni più recenti con iOS 8.4 o successivi sono compatibili con Apple CarPlay.

Parcheggiare in un posto sicuro prima di collegare il proprio iPhone a Apple CarPlay e avviare le app compatibili.

Mentre si è collegati a Apple CarPlay, le chiamate vengono effettuate unicamente attraverso Apple CarPlay. Se si desidera effettuare una chiamata con il sistema telefonico vivavoce (HFT), disattivare Apple CarPlay.

➤ **Configurazione di Apple CarPlay** P. 311

Quando l'iPhone è collegato a Apple CarPlay, non è possibile utilizzare l'audio *Bluetooth*® o il sistema telefonico vivavoce (HFT). Tuttavia, mentre Apple CarPlay è collegato, è possibile effettuare lo streaming audio tramite *Bluetooth*® da altri telefoni precedentemente associati.

➤ **Configurazione del telefono** P. 351

Per i dettagli sui paesi e le regioni in cui Apple CarPlay è disponibile, e per le informazioni relative alla funzione, fare riferimento alla homepage Apple.

■ Menu Apple CarPlay

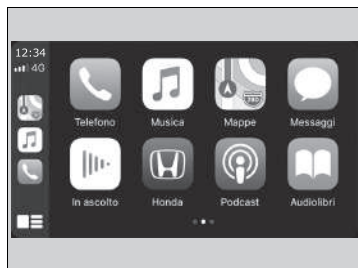

- **Telefono**
Consente di accedere alla lista contatti, effettuare telefonate o ascoltare la casella vocale.
- **Musica**
Consente di riprodurre la musica memorizzata sull'iPhone.
- **Mappe**
Consente di visualizzare Apple Maps e di utilizzare la funzione di navigazione allo stesso modo in cui si utilizza sull'iPhone.
- **Messaggi**
Consente di controllare e rispondere ai messaggi di testo o di ascoltare i messaggi.
- **Honda**
Selezionare l'icona Honda per tornare alla schermata iniziale.
- 
Tornare alla schermata del menu Apple CarPlay.

▶▶ Apple CarPlay

Requisiti e limiti operativi di Apple CarPlay

Apple CarPlay richiede un iPhone compatibile, con una connessione mobile e un piano dati. Si applicherà il piano tariffario del gestore.

Eventuali modifiche dei sistemi operativi, hardware, software e altre tecnologie che sono parte integrante nel garantire la funzionalità di Apple CarPlay, nonché l'introduzione o la modifica di norme governative possono portare alla riduzione o alla cessazione della funzionalità e dei servizi di Apple CarPlay. Honda non può né intende fornire alcuna garanzia sulle future prestazioni e funzionalità di Apple CarPlay.

È possibile utilizzare applicazioni di terze parti se sono compatibili con Apple CarPlay. Fare riferimento alla pagina iniziale Apple per maggiori informazioni sulle applicazioni compatibili.

■ Configurazione di Apple CarPlay

Dopo aver collegato il proprio iPhone al sistema tramite la porta USB o in modalità wireless, utilizzare la procedura seguente per configurare Apple CarPlay. L'uso di Apple CarPlay comporta la trasmissione di certe informazioni relative all'utente e al veicolo (ad esempio la posizione, la velocità e lo stato del veicolo) al proprio iPhone, al fine di migliorare l'esperienza Apple CarPlay. Sarà necessario dare il consenso per la condivisione delle informazioni sulla schermata audio/informazioni.

■ Abilitazione di Apple CarPlay

■ Collegamento di Apple CarPlay alla porta USB tramite il cavo USB

1. Collegare l'iPhone alla porta USB tramite il cavo USB.
 - **Porte USB** P. 259
 - ▶ Viene visualizzata la schermata di conferma.
2. Selezionare **Sì**.
 - ▶ Se non si desidera collegare Apple CarPlay, selezionare **No**.

È possibile modificare le impostazioni sul consenso nel menu impostazioni **Smartphone Connection**.

■ Collegamento di Apple CarPlay in modalità wireless

1. Abbinare e collegare l'iPhone al sistema telefonico vivavoce (HFT) del veicolo.
 - **Configurazione del telefono** P. 351
2. Selezionare la casella su **Apple CarPlay**.
 - ▶ Se si seleziona **Apple CarPlay**, non è possibile selezionare **Audio** e **Telefono**.
3. Selezionare **Connetti**.
 - ▶ Se l'iPhone richiede di accettare il collegamento di Apple CarPlay, accettare il collegamento.

☒ Configurazione di Apple CarPlay

È possibile inoltre configurare Apple CarPlay utilizzando il metodo riportato di seguito:

Selezionare Impostazioni generali → Smartphone Connection → Apple CarPlay → Seleziona dispositivo

Usò delle informazioni relative all'utente e al veicolo

L'uso e la manipolazione delle informazioni relative all'utente e al veicolo trasmesse dal/al proprio iPhone tramite Apple CarPlay è disciplinato dai termini e le condizioni di Apple iOS e dall'informativa sulla privacy di Apple.

■ Utilizzo di Apple CarPlay con Siri

Tenere premuto il pulsante  (microfono) per attivare Siri.

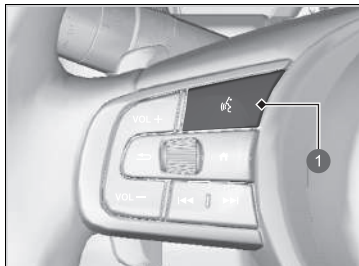

1 Pulsante  (microfono)

Tenere premuto per attivare Siri.

Premere nuovamente per disattivare Siri.

Premere e rilasciare per attivare il sistema di riconoscimento vocale standard.

» Utilizzo di Apple CarPlay con Siri

Di seguito sono riportati alcuni esempi di domande e comandi per Siri:

- Quali film sono in programmazione oggi?
- Chiama papà al lavoro.
- Che brano è questo?
- Com'è il tempo domani?
- Leggi i messaggi di posta elettronica più recenti.

Per ulteriori informazioni si prega di visitare il sito Web www.apple.com/ios/siri.

Android Auto

Quando si collega un telefono Android al sistema audio tramite la porta USB, la funzione Android Auto viene avviata automaticamente. Durante il collegamento tramite Android Auto, è possibile utilizzare la schermata audio/informazioni per accedere alle funzioni del telefono, Google Maps (navigazione), Google Play Music e Google Now. La prima volta che si utilizza Android Auto, verrà visualizzato un tutorial sullo schermo.

Si consiglia di seguire l'intero tutorial prima di utilizzare Android Auto, mentre si è parcheggiati in un luogo sicuro.

➤ **Porte USB** P. 259

➤ **Collegamento con abbinamento automatico** P. 315



① **Android Auto**

Android Auto

Solo Android 5.0 (Lollipop) o le versioni successive sono compatibili con Android Auto. Non è possibile utilizzare *Bluetooth* A2DP con il telefono Android Auto.

Per utilizzare Android Auto su uno smartphone con Android 9.0 (Pie) o una versione precedente, è necessario scaricare l'app Android Auto da Google Play sul proprio smartphone.

Parcheggiare in un posto sicuro prima di collegare il telefono Android ad Android Auto e di avviare le app compatibili.

Per utilizzare Android Auto, collegare il cavo USB alla porta USB.



➤ **Porte USB** P. 259

Quando il telefono Android è collegato ad Android Auto, non è possibile utilizzare l'audio *Bluetooth*®. Tuttavia, mentre Android Auto è collegato, è possibile effettuare lo streaming audio tramite *Bluetooth*® da altri telefoni precedentemente associati.

➤ **Configurazione del telefono** P. 351

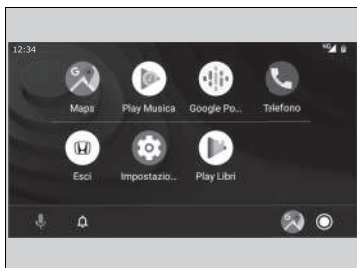
Menu Android Auto



- **Maps**
Consente di visualizzare Google Maps e di utilizzare la funzione di navigazione allo stesso modo in cui si utilizza sul telefono Android. Quando il veicolo è in movimento non è possibile utilizzare la tastiera. Arrestare il veicolo in un luogo sicuro per avviare una ricerca o inserire altre richieste.
- **Play musica**
Consente di riprodurre Google Play Music e le app musicali compatibili con Android Auto. Per cambiare app musicale, premere l'icona.
- **Telefono**
Consente di effettuare e ricevere chiamate nonché di ascoltare la segreteria telefonica.
- **Esci**
-  Consente di utilizzare Android Auto tramite la voce.
-  È possibile controllare le notifiche relative ad Android.
-  (pagina iniziale Android Auto)
Consente di visualizzare informazioni utili disposte da Android Auto in semplici schede che si visualizzano solo quando è necessario.

Android Auto

Per i dettagli sui paesi e le regioni in cui Android Auto è disponibile, e per le informazioni relative alla funzione, fare riferimento alla homepage Android Auto.

Requisiti e limiti operativi di Android Auto

Android Auto richiede un telefono Android compatibile, con una connessione mobile e un piano dati. Si applicherà il piano tariffario del gestore.

Eventuali modifiche dei sistemi operativi, hardware, software e altre tecnologie che sono parte integrante nel garantire la funzionalità di Android Auto, nonché l'introduzione o la modifica di norme governative possono portare alla riduzione o alla cessazione della funzionalità e dei servizi di Android Auto. Honda non può né intende fornire alcuna garanzia sulle future prestazioni e funzionalità di Android Auto.

È possibile utilizzare applicazioni di terze parti se sono compatibili con Android Auto. Fare riferimento alla pagina iniziale Android Auto per maggiori informazioni sulle applicazioni compatibili.

■ Collegamento con abbinamento automatico

Quando si collega un telefono Android all'unità tramite la porta USB, la funzione Android Auto viene avviata automaticamente.

■ Abilitazione di Android Auto

Per abilitare Android Auto dopo aver collegato un telefono al sistema, selezionare **Si** sulla schermata.

È possibile modificare le impostazioni sul consenso nel menu impostazioni **Smartphone Connection**.

▣ Abilitazione di Android Auto

Inizializzare Android Auto solo dopo aver parcheggiato in un luogo sicuro. La prima volta che Android Auto rileva il telefono, sarà necessario configurare il telefono in modo da consentire l'abbinamento automatico. Fare riferimento al manuale di istruzioni fornito con il telefono.

Dopo aver completato la configurazione iniziale, è possibile utilizzare il metodo riportato di seguito per modificare le impostazioni di Android Auto:

Selezionare Impostazioni generali → Smartphone Connection → Android Auto → Seleziona dispositivo

Uso delle informazioni relative all'utente e al veicolo

L'uso e la manipolazione delle informazioni relative all'utente e al veicolo trasmesse dal/al proprio telefono tramite Android Auto sono disciplinati dall'informativa sulla privacy di Google.

■ Utilizzo di Android Auto con il riconoscimento vocale

Premere e tenere premuto il pulsante  (microfono) per utilizzare la funzione Android Auto con la voce.

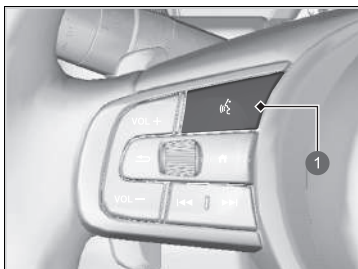

1 Pulsante  (microfono)

Premere e tenere premuto per utilizzare la funzione Android Auto con la voce.
Premere e rilasciare per attivare il sistema di riconoscimento vocale standard.

» Utilizzo di Android Auto con il riconoscimento vocale

Di seguito sono riportati alcuni esempi di comandi che si possono utilizzare con il riconoscimento vocale:

- Rispondi al messaggio di testo.
- Chiama mia moglie.
- Naviga su Honda.
- Riproduci la mia musica.
- Invia un messaggio di testo a mia moglie.
- Chiama il negozio di fiori.

Per ulteriori informazioni, consultare la pagina iniziale di Android Auto.

È inoltre possibile attivare la funzione di riconoscimento vocale selezionando l'icona  nell'angolo in alto a sinistra della schermata.

Flusso di potenza

La schermata del flusso di energia visualizza il flusso di potenza del veicolo, il consumo di energia medio, l'autonomia e la spia di accensione/spegnimento del sistema di climatizzazione.

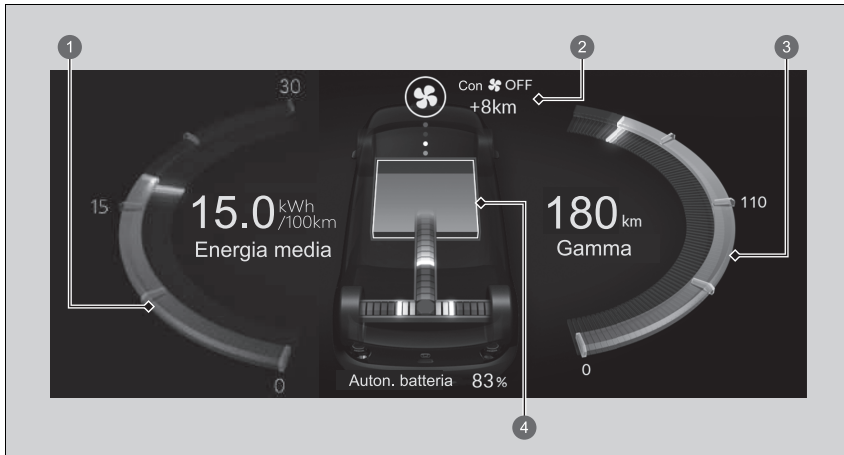



- ① Consumo di energia medio
- ② Spia di accensione/spegnimento sistema di climatizzazione
- **Campo di utilizzo aggiuntivo** P. 320
- ③ Campo di utilizzo tramite batteria ad alta tensione
- ④ Indicatore livello di carica della batteria ad alta tensione

Visualizza il flusso di potenza della batteria ad alta tensione, indicando cosa sta fornendo alimentazione al veicolo e/o la carica della batteria.

- La spia relativa alla trasmissione di alimentazione viene visualizzata in blu, mentre quella relativa all'operazione di carica della batteria è verde.

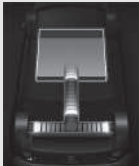
Quando il cambio viene portato su D

Display	Colore delle spie	Stato del veicolo
	Blu	Durante la guida: L'alimentazione viene erogata dalla batteria ad alta tensione.
	Verde	Durante la decelerazione: La batteria ad alta tensione viene ricaricata dalla frenata rigenerativa.
	—	A veicolo fermo: Il veicolo è al minimo (stato di standby).

Quando il cambio viene portato su P

Display	Colore delle spie	Stato del veicolo
 <p>Carica</p>	Blu	L'alimentazione al sistema di climatizzazione e/o alla presa elettrica viene fornita dalla batteria ad alta tensione.
 <p>Carica</p>	Verde	La batteria ad alta tensione viene caricata da un caricabatterie CA o CA CCS2.

■ Campo di utilizzo aggiuntivo

Mostra la distanza stimata che si può coprire con l'energia restante. Questa stima si basa sul consumo di energia dei viaggi precedenti e sulla carica residua della batteria ad alta tensione.



È possibile aumentare il campo di utilizzo disattivando il sistema di climatizzazione. La distanza visualizzata sotto **con**  **OFF** è la distanza aggiuntiva stimata che il veicolo potrebbe percorrere se il sistema di climatizzazione venisse disattivato.

Per disattivare il sistema di climatizzazione, premere il pulsante .

➔ **Sistema di climatizzazione** P. 247

▶▶ Campo di utilizzo aggiuntivo

Il campo di utilizzo aggiuntivo visualizzato è soltanto una stima e può differire dalla distanza effettiva percorribile dal veicolo.

Il campo di utilizzo dipende dalle condizioni di guida e dall'uso del sistema di climatizzazione. Poiché il sistema di climatizzazione di questo veicolo va a elettricità, assorbirà energia elettrica quando è in funzione. Il sistema di climatizzazione richiede più energia elettrica per il riscaldamento rispetto al raffreddamento; pertanto, quando si utilizza la funzione di riscaldamento, in particolare in presenza di temperature ambiente molto basse, l'autonomia del veicolo con l'alimentazione elettrica residua risulterà ridotta.

La schermata audio/informazioni visualizza il campo di utilizzo nonché la quantità di elettricità consumata dal motore e dal sistema di climatizzazione.

Menu EV

Le diverse impostazioni della modalità EV sulla schermata **Menu EV**. Selezionare **Menu EV** sull'area dei collegamenti.

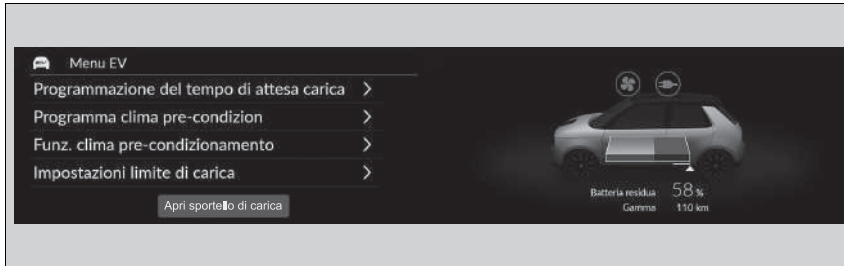

È possibile impostare le seguenti voci.

- Programmazione del tempo di attesa carica
- Programmazione clima pre-condizionamento
- Funzionamento clima pre-condizionamento
- Impostazioni limite di carica

Tenere premuto **Apri sportello di carica** per aprire lo sportello di ricarica.

🔌 **Carica della batteria ad alta tensione con un caricabatterie CA o CCS2 CC.** P. 563

■ Impostazione della programmazione del tempo di attesa carica

È possibile impostare la programmazione del tempo di attesa carica.

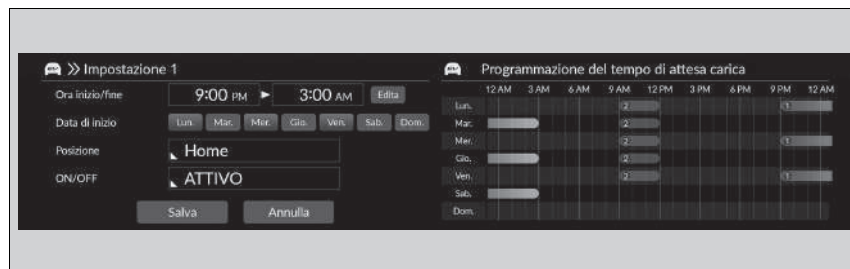

1. Selezionare le impostazioni desiderate.
 - ▶ ① visualizza il tempo di percorrenza verso **Home**, ② visualizza il tempo di percorrenza verso **Ovunque**.
2. Selezionare **Salva**.
 - ▶ Se la funzione è **ATTIVO**, il colore sarà azzurro; se **DISATTIVO**, il colore sarà grigio.

▣ Impostazione della programmazione del tempo di attesa carica

Se nel Sistema di navigazione non viene impostata la Posizione Casa, l'impostazione predefinita sarà **Ovunque**.

Per informazioni dettagliate sull'impostazione della programmazione del tempo di attesa carica, fare riferimento alla pagina seguente.

▶ **Utilizzo di un timer** P. 569

■ Impostazione della programmazione clima pre-condizionamento

È possibile impostare la programmazione clima pre-condizionamento.

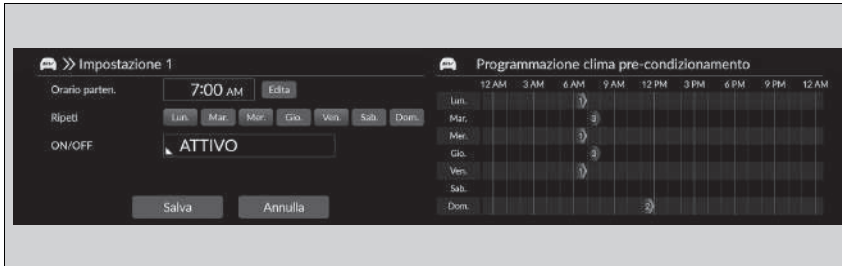

1. Selezionare le impostazioni desiderate.
2. Selezionare **Salva**.
 - ▶ È possibile impostare la programmazione clima pre-condizionamento dall'**Impostazione 1** all'**Impostazione 7**.

▣ Impostazione della programmazione clima pre-condizionamento

È possibile utilizzare la funzione del clima pre-condizionamento per un massimo di 30 minuti. È possibile impostare una nuova programmazione se è presente un altro programma valido entro quei 30 minuti.

■ Impostazione del funzionamento clima pre-condizionamento

È possibile impostare il funzionamento clima pre-condizionamento.

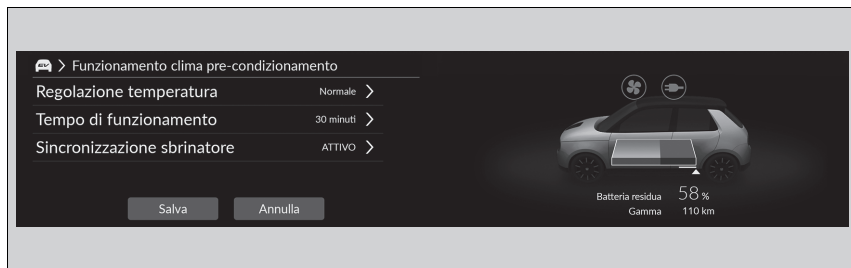

1. Selezionare le impostazioni desiderate.
2. Selezionare **Salva**.

È possibile impostare le seguenti voci.

- **Regolazione temperatura:** Consente di selezionare la regolazione della temperatura di pre-condizionamento clima a distanza. (**Più freddo/Normal***1/**Più caldo**)
- **Tempo di funzionamento:** Consente di regolare il tempo di funzionamento del clima pre-condizionamento. (**10 minuti/20 minuti/30 minuti***1)
- **Sincronizzazione sbrinatori:** Le impostazioni di attivazione/disattivazione del funzionamento automatico dello sbrinatori. (**ATTIVO***1/**DISATTIVO**)

*1: Impostazione predefinita

▣ Impostazione del funzionamento clima pre-condizionamento

Questa impostazione è possibile quando il sistema di climatizzazione è stato attivato dal telecomando.

- ▣ **Pre-condizionamento clima a distanza**
P. 250

■ Impostazioni limite di carica

È possibile impostare il limite di ricarica.



1. Selezionare le impostazioni desiderate.
2. Selezionare **Salva**.

☒ Impostazioni limite di carica

Se nel Sistema di navigazione non viene impostata la Posizione Casa, l'impostazione predefinita sarà **Fuori**.

Attivazione e disattivazione del sistema di assistenza alla guida

Le funzioni del sistema di assistenza conducente possono essere attivate/disattivate nella schermata **Conf. sicurezza**. Selezionare **Config. sicurezza** della schermata audio/informazioni, quindi selezionare l'icona di ciascuna funzione per modificare le impostazioni.

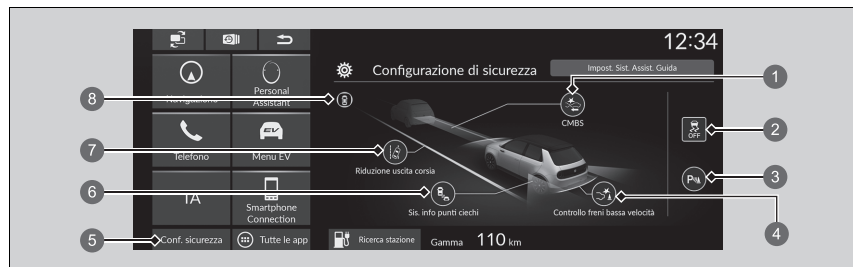

- 1 Icona **CMBS** verde (On)/grigia (Off)
- 2 Icona **VSA OFF** verde (On)/color ambra (Off)
- 3 Icona sensore di parcheggio verde (attivazione)/grigia (disattivazione)
- 4 Icona **Controllo freni bassa velocità** verde (On)/grigia (Off)
- 5 Icona **Conf. sicurezza**
- 6 Icona **Sis. info punti ciechi** verde (On)/grigia (Off)
- 7 Icona **Riduzione uscita corsia** verde (On)/grigia (Off)
- 8 Spia supporto di sicurezza

▶▶ Attivazione e disattivazione del sistema di assistenza alla guida

Se si verifica un problema in una delle funzioni seguenti, l'icona/spia corrispondente si accende nel colore ambra. In questo caso, far controllare il proprio veicolo presso una concessionaria.

- 1 Icona **Sistema di frenata riduzione impatto**
- 3 Icona Sensore di parcheggio
- 4 Icona **Controllo freni bassa velocità**
- 6 Icona **Sis. info punti ciechi**
- 7 Icona **Riduzione uscita corsia**
- 8 Spia supporto di sicurezza

In caso di problemi con la funzione seguente, l'icona si accende in grigio.

In questo caso, far controllare il proprio veicolo presso una concessionaria.

- 2 Icona **VSA OFF**

Funzioni personalizzate

Utilizzare la schermata audio/informazioni per personalizzare alcune funzioni.

■ Come personalizzare le Impostazioni generali

Con la modalità di alimentazione su ACCENSIONE, selezionare **Impostazioni generali**, quindi selezionare una voce di impostazione.

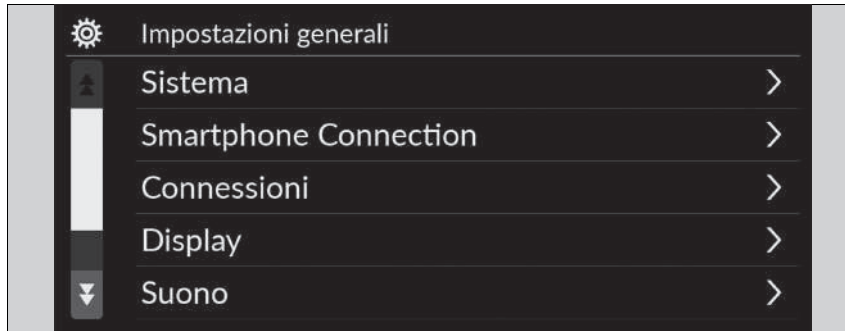

- **Sistema** ➤ P. 328
- **Smartphone Connection** ➤ P. 330
- **Connessioni** ➤ P. 331
- **Display** ➤ P. 332
- **Suono** ➤ P. 333
- **Telecamera** ➤ P. 334
- **Comando vocale** ➤ P. 335

☒ Funzioni personalizzate

Quando si personalizzano le impostazioni:

- Assicurarsi che il veicolo sia completamente fermo.
- Portare la trasmissione in **[P]**.

■ Sistema

Funzioni personalizzabili		Descrizione	Impostazioni selezionabili
Data e ora	Impostazione data e ora	Data e ora automatiche Selezionare ATTIVO per consentire al GPS di regolare automaticamente l'orologio. Selezionare DISATTIVO per annullare questa funzione.	ATTIVO*1/DISATTIVO
		Imposta la data Consente di regolare la data. ➤ Regolazione dell'orologio P. 274	Giorno/Mese/Anno
		Imposta l'ora Consente di regolare l'ora. ➤ Regolazione dell'orologio P. 274	Ora/Minuto AM/PM
	Fuso orario automatico	Consente di impostare il sistema audio in modo da regolare automaticamente l'orologio durante la guida in luoghi con un fuso orario diverso.	ATTIVO*1/DISATTIVO
	(Selezionare il fuso orario)	Consente di cambiare il fuso orario manualmente.	—
	Ora legale automatica	Consente di impostare l'aggiornamento dell'orologio in base all'ora legale.	ATTIVO*1/DISATTIVO
	Formato data	Consente di selezionare un formato della data.	MM/GG/AAAA/ GG/MM/AAAA*1/ AAAA/MM/GG
	Formato ora	Consente di selezionare un formato dell'ora.	12-H*1/24-H



*1: Impostazione predefinita

Funzioni personalizzabili	Descrizione	Impostazioni selezionabili	
Lingua	Consente di modificare separatamente la lingua dell'interfaccia informazioni del conducente e della schermata audio/informazioni.	English ^{*1} Vedere le altre lingue selezionabili sullo schermo.	
Sensibilità pannello a sfioramento	Consente di impostare la sensibilità dello schermo del pannello a sfioramento.	Alto/Normale ^{*1}	
Suoni sistema	Consente di impostare il livello del volume dei suoni del sistema.	—	
Sintesi vocale	Consente di impostare il livello del volume della sintesi vocale.	—	
Volumi sistema	Guida sistema di navigazione	Consente di impostare il livello del volume della guida del sistema di navigazione.	—
	Chiamate telefoniche	Consente di impostare il livello del volume delle chiamate telefoniche.	—
	Predefinito	Consente di riportare le impostazioni Volumi sistema ai valori predefiniti.	
Condivisione dati posizione e veicolo	Condivisione dati posizione e veicolo	ATTIVO/DISATTIVO ^{*1}	
Utilità di avvio app passeggero	Consente di modificare la visualizzazione dell'unità di avvio rapido sul lato passeggero.	Auto/Sempre ^{*1} / Nascondi	

* 1: Impostazione predefinita

Funzioni personalizzabili		Descrizione	Impostazioni selezionabili
Info	Stato		
	Informazioni legali		
	Numero modello	Consente di visualizzare le voci di impostazione di Android.	—
	Versione Android		
	Versione Kernel		
	Numero build		
Ripristina	Consente di ripristinare tutte le impostazioni di fabbrica.  Ripristino di tutte le impostazioni predefinite P. 343	Continua/Annulla	
Informazioni dettagliate	Gestore app	Consente di visualizzare la memoria del sistema e le informazioni sulle app.	—

■ **Connettività smartphone**

Funzioni personalizzabili		Descrizione	Impostazioni selezionabili
Apple CarPlay	+ Collega nuovo dispositivo	Consente di abbinare un nuovo telefono a Apple CarPlay.  Configurazione del telefono P. 351	—
	(Dispositivi salvati)	Consente di collegare, scollegare o eliminare un telefono abbinato.  Configurazione del telefono P. 351	—
Android Auto	(Dispositivi salvati)	Consente di collegare, scollegare o eliminare un telefono abbinato.  Configurazione del telefono P. 351	—

■ Connessioni

Funzioni personalizzabili		Descrizione	Impostazioni selezionabili	
Wi-Fi	Cambia modalità	Consente di modificare la modalità Wi-Fi.	Rete/Smartphone^{*2}/ DISATTIVO^{*1}	
	(Reti disponibili/dispositivi collegati)	Consente di visualizzare le reti disponibili o i dispositivi attualmente collegati.	—	
	Opzioni	Aggiungi rete	Consente di aggiungere una nuova rete per la connessione Wi-Fi.	—
		Reti salvate	Consente di salvare una rete collegata.	—
Bluetooth	Bluetooth	Consente di attivare e disattivare la connessione <i>Bluetooth</i> [®] .	ATTIVO^{*1}/DISATTIVO	
	Opzioni	Dispositivo prioritario	Consente di impostare un dispositivo come dispositivo prioritario.	—
		+ Collega nuovo dispositivo	Consente di abbinare un nuovo telefono al sistema HFT. 📄 Configurazione del telefono P. 351	—
	(Dispositivi salvati)	Consente di collegare, scollegare o eliminare un telefono abbinato. 📄 Configurazione del telefono P. 351	—	

* 1: Impostazione predefinita

* 2: Viene visualizzato solo quando Apple CarPlay è collegato.

■ Display

Funzioni personalizzabili	Descrizione	Impostazioni selezionabili	
Regolazione qualità immagine	Modalità giorno *1	Consente di passare dalla modalità diurna alla modalità notturna e viceversa.	—
	Modalità notte	☒ Configurazione display P. 278	—
	Luminosità	Consente di modificare la luminosità dello schermo centrale.	—
	Contrasto	Consente di modificare il contrasto dello schermo centrale.	—
	Livello di nero	Consente di modificare il livello nero dello schermo centrale.	—
	Predefinito	Consente di ripristinare tutte le impostazioni personalizzate relative alla luminosità, al contrasto e al livello di nero.	—
Sfondo	Consente di aggiungere, impostare ed eliminare lo sfondo. ☒ Impostazione sfondo P. 272	—	

*1: Impostazione predefinita

■ Audio

Funzioni personalizzabili	Descrizione	Impostazioni selezionabili
Bassi / acuti	<p>Toni acuti</p> <hr/> <p>Toni medi</p> <hr/> <p>Toni bassi</p> <hr/>	—
Bilanciamento / dissolvenza	<p>Consente di regolare le impostazioni del suono degli altoparlanti audio.</p> <p>🔧 Regolazione dell'audio P. 277</p>	
Compens. Vol. Velocità		
Volume subwoofer*		

* Non disponibile su tutti i modelli

■ Telecamera

Funzioni personalizzabili		Descrizione	Impostazioni selezionabili
Videocamera posteriore*	Linee guida fisse	Mostra le linee guida che non si spostano con il volante. ➤ Telecamera posteriore a vista multipla* P. 521	ATTIVO*1/DISATTIVO
	Linee guida dinamiche	Mostra le linee guida che si spostano con il volante. ➤ Telecamera posteriore a vista multipla* P. 521	ATTIVO*1/DISATTIVO
Videocamera multipla*	Linee guida	Linee guida fisse Mostra le linee guida che non si spostano con il volante. ➤ Telecamera multipla* P. 523	ATTIVO*1/DISATTIVO
	Linee guida	Linee guida dinamiche Mostra le linee guida che si spostano con il volante. ➤ Telecamera multipla* P. 523	ATTIVO*1/DISATTIVO
Personalizza	Mostra dopo disinnesto retromarcia	Consente di selezionare se visualizzare l'immagine della telecamera frontale dopo il passaggio da R a D .	ATTIVO/DISATTIVO*1
	Visual. autom. se rilevato un ostacolo	Visualizza l'immagine della telecamera frontale quando un sensore di parcheggio rileva un ostacolo.	ATTIVO*1/DISATTIVO
Traffico circostante*		Mostra le frecce sull'immagine della telecamera posteriore per indicare i veicoli in arrivo lateralmente. ➤ Monitoraggio traffico laterale* P. 517	ATTIVO*1/DISATTIVO

*1: Impostazione predefinita

■ Comando vocale

Funzioni personalizzabili	Descrizione	Impostazioni selezionabili
Modalità di comando vocale	Consente di selezionare una modalità della schermata del portale vocale ➤ Funzionamento dei comandi vocali P. 265	Assist/Normale *1

*1: Impostazione predefinita

■ Come personalizzare le impostazioni del veicolo

Con la modalità di alimentazione su ACCENSIONE, selezionare **Impostazioni veicolo**, quindi selezionare una voce di impostazione.

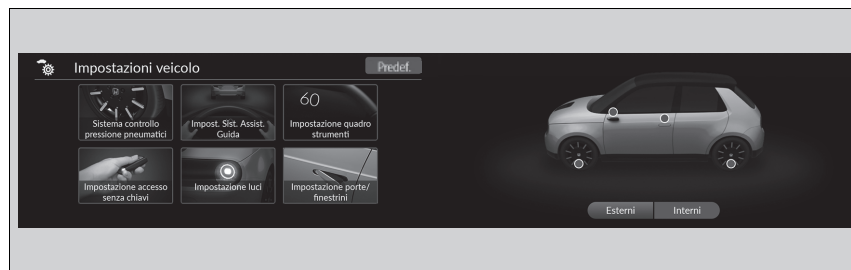

- **Sistema controllo pressione pneumatici** ⓘ P. 337
- **Impost. Sist. Assist. Guida** ⓘ P. 337
- **Impostazione quadro strumenti** ⓘ P. 339
- **Impostazione accesso senza chiavi** ⓘ P. 340
- **Impostazione luci** ⓘ P. 341
- **Impostazione porte/finestrini** ⓘ P. 342
- **Info manutenzione** ⓘ P. 342

▶▶ Come personalizzare le impostazioni del veicolo

Se **Impostazioni veicolo** non viene visualizzato sull'area dei collegamenti, selezionare ⓘ **Tutte le app**. È possibile modificare le icone visualizzate sull'area dei collegamenti.

▶ **Funzione di collegamento app** P. 270

È possibile personalizzare le impostazioni del veicolo dall'immagine sulla schermata di assistenza.

■ Sistema controllo pressione pneumatici

Funzioni personalizzabili	Descrizione	Impostazioni selezionabili
Sistema controllo pressione pneumatici	Annulla/calibra il sistema di avvertenza sgonfiaggio. ➤ Sistema avviso perdita di pressione P. 420	Calibra/Annulla

■ Impost. Sist. Assist. Guida

Funzioni personalizzabili	Descrizione	Impostazioni selezionabili
Segnalazione distanza veicolo che precede	Consente di selezionare la distanza di avviso visivo e acustico di impatto frontale. ➤ Sistema di frenata riduzione impatto (CMBS) P. 430	Lontano/Normale*¹/Vicino
ACC avviso acustico vettura che precede	Consente di attivare/disattivare il segnale acustico emesso quando il veicolo entra o esce dalla gamma del regolatore di velocità adattativo. ➤ Controllo velocità di crociera adattativo (ACC) con adattamento velocità ad andatura lenta P. 447	ATTIVO/DISATTIVO*¹
Previsione cambio corsia ACC	Consente di attivare e disattivare la funzione di previsione cambio corsia ACC. ➤ Funzione di controllo velocità di crociera adattivo intelligente P. 464	ATTIVO*¹/DISATTIVO
Sistema di notifica avviamento veicolo anteriore	Modifica le impostazioni del sistema di notifica avviamento veicolo anteriore. ➤ Sistema di notifica avviamento veicolo anteriore P. 484	Normale*¹/Anticipato/DISATTIVO
Impostazione per la riduzione del rischio di allontanamento dalla corsia	Consente di selezionare la modalità operativa del sistema di riduzione del rischio di allontanamento dalla corsia. ➤ Sistema per la riduzione del rischio di allontanamento dalla corsia P. 478	Anticipato/Normale/Ritardato*¹
Allarme sistema mantenimento corsia	Consente di scegliere se attivare/disattivare l'avviso LKAS per non rilevare il tracciato stradale. ➤ Sistema di mantenimento corsia (LKAS) P. 467	ATTIVO/DISATTIVO*¹

* 1: Impostazione predefinita

Funzioni personalizzabili	Descrizione	Impostazioni selezionabili
Sis. info punti ciechi*	Consente di scegliere se attivare/disattivare l'avviso acustico del sistema informazioni angolo cieco (BSI). ➤ Sistema informazioni angolo cieco (BSI)* P. 423	Allarme acustico e visivo*¹/ Solo allarme visivo
Display sist. rilevaz. segnal. strad.	Visualizza il sistema di riconoscimento della segnaletica stradale sul quadro strumenti. ➤ Sistema di riconoscimento della segnaletica stradale P. 488	Display*¹/Nessuno
Avviso limite velocità riconosc. segnal. stradale (TSR)	Consente l'attivazione dell'avviso limite velocità in caso di superamento di tale limite. ➤ Sistema di riconoscimento della segnaletica stradale P. 488	ATTIVO*¹/DISATTIVO
Vista specchietto con telecamera laterale	Consente di selezionare la vista specchietto con telecamera laterale. ➤ Sistema di retrovisori laterali digitali P. 221	Ampia/Normale*¹
Display linea di riferimento	Consente di attivare/disattivare il display linea di riferimento durante l'attivazione dell'indicatore. ➤ Linee di riferimento P. 224	ATTIVO con indicatore*¹/ ATTIVO con indicatore + 2 secondi/DISATTIVO
Display linea di riferimento (retromarcia)	Consente di attivare/disattivare il display linea di riferimento mentre è selezionata la posizione [R] . ➤ Linee di riferimento P. 224	ATTIVO*¹/DISATTIVO
Inserimento freno di stazionamento dopo assistenza al parcheggio Honda*	Applica automaticamente il freno di stazionamento al termine delle manovre del sistema Honda Parking Pilot. ➤ Honda Parking Pilot* P. 537	ATTIVO*¹/DISATTIVO
Avvisatore acustico rilevamento spazio assistenza al parcheggio Honda*	Consente di attivare/disattivare l'avvisatore acustico azionato quando il sistema Honda Parking Pilot rileva uno spazio di parcheggio disponibile. ➤ Honda Parking Pilot* P. 537	ATTIVO*¹/DISATTIVO

*1: Impostazione predefinita

■ Impostazione quadro strumenti

Funzioni personalizzabili	Descrizione	Impostazioni selezionabili
Messaggio di allerta	Consente di selezionare se visualizzare il messaggio di allerta. <input checked="" type="checkbox"/> Messaggi di allerta e informazione sull'interfaccia informazioni del conducente P. 130	ATTIVO/DISATTIVO *1
Regolare display temperatura esterna	Selezionare per regolare il valore della temperatura esterna di qualche grado. <input checked="" type="checkbox"/> Temperatura esterna P. 155	-3 °C ~ ±0 °C*1 ~ +3 °C
Mod.tà azzeramento viaggio A	Consente di selezionare il tempo di azzeramento dell'itinerario A. <input checked="" type="checkbox"/> Autonomia / consumo di energia / contachilometri parziale P. 158 <input checked="" type="checkbox"/> Velocità e tempo P. 160	Quando viene caricato/ Azzeramento manuale*1/ ALIMENTAZIONE SPENTA
Mod.tà azzeramento viaggio B	Consente di selezionare il tempo di azzeramento dell'itinerario B. <input checked="" type="checkbox"/> Autonomia / consumo di energia / contachilometri parziale P. 158 <input checked="" type="checkbox"/> Velocità e tempo P. 160	Quando viene caricato/ Azzeramento manuale*1/ ALIMENTAZIONE SPENTA
Controllo volume segnali acustici	Consente di modificare il livello del volume di tutti gli avvisi del sistema, della spia e dell'avviso di apertura portiere.	Max/Mid*1/Min
Tono indicatore di direzione	Consente di selezionare il tono degli indicatori di direzione.	Tone1*1/Tone2/Tone3
Suono avviso retromarcia inserita	Consente di attivare/disattivare il suono avviso retromarcia inserita.	ATTIVO*1/DISATTIVO
Display direzioni percorso	Consente di attivare/disattivare gli avvisi a comparsa per la navigazione turn-by-turn nell'interfaccia informazioni del conducente. <input checked="" type="checkbox"/> Indicazioni di svolta progressive P. 162	ATTIVO*1/DISATTIVO

*1: Impostazione predefinita

Funzioni personalizzabili	Descrizione	Impostazioni selezionabili
Unità di misura velocità/distanza	Consente di selezionare le unità del computer di viaggio. ➤ Modifica unità P. 168	Versione con guida a sinistra km/h · km^h/mph · miles Versione con guida a destra km/h · km/mph · miles^h
Promemoria sedili posteriori	Consente di attivare/disattivare le notifiche in presenza di un oggetto sui sedili posteriori. ➤ Messaggi di allerta e informazione sull'interfaccia informazioni del conducente P. 130	ATTIVO*1/DISATTIVO

*1: Impostazione predefinita

■ **Impostazione accesso senza chiavi**

Funzioni personalizzabili	Descrizione	Impostazioni selezionabili
Lampeggio luci accesso smart	Consente di attivare/disattivare il lampeggio delle luci esterne quando si sbloccano/bloccano le portiere tramite contatto con l'interruttore a sensore sulle maniglie delle portiere esterne. ➤ Uso del sistema di accesso senza chiavi P. 175	ATTIVO*1/DISATTIVO
Accensione/spengimento automatici	Si attiva/disattiva automaticamente quando si porta la chiave all'interno e all'esterno della vettura. ➤ Accensione/spengimento automatici P. 198	ATTIVO*1/DISATTIVO

*1: Impostazione predefinita

■ Impostazione luci

Funzioni personalizzabili	Descrizione	Impostazioni selezionabili
Durata attenuazione luci interne	Consente di selezionare l'intervallo di tempo in cui le luci interne restano accese dopo la chiusura delle portiere. ➤ Luci interne P. 235	60sec/30sec*¹/15sec
Temporizzatore automatico spegnimento fari	Consente di selezionare l'intervallo di tempo in cui le luci esterne restano accese dopo la chiusura della portiera del conducente. ➤ Funzione spegnimento luci automatico P. 203	60sec/30sec/15sec*¹/0sec
Integrazione fari con tergicristalli	Consente di scegliere se attivare/disattivare la funzione dei fari e il funzionamento dei tergicristalli quando i fari sono impostati su AUTO . ➤ Integrazione fari con tergicristalli P. 203	ATTIVO*¹/DISATTIVO

* 1: Impostazione predefinita

■ **Impostazione porte/finestrini**

Funzioni personalizzabili	Descrizione	Impostazioni selezionabili
Impostazione di fuoriuscita maniglia esterna	Consente di attivare/disattivare le impostazioni personalizzate sulla chiave elettronica per la funzione di fuoriuscita automatica della maniglia esterna. ➤ Uso del sistema di accesso senza chiavi P. 175	ATTIVO*¹/DISATTIVO
Avviso chiusura senza chiave	Consente di attivare/disattivare il lampeggio delle luci esterne quando le portiere vengono bloccate/sbloccate tramite telecomando. ➤ Uso del sistema di accesso senza chiavi P. 175	ATTIVO*¹/DISATTIVO
Timer chiusura di sicurezza	Consente di selezionare l'intervallo di tempo per un nuovo blocco dopo aver sbloccato il veicolo con la chiave elettronica senza aprire nessuna portiera. ➤ Utilizzo del telecomando P. 178	90sec/60sec/30sec*¹

*1: Impostazione predefinita

■ **Informazioni sulla manutenzione***

Funzioni personalizzabili	Descrizione	Impostazioni selezionabili
Info manutenzione	Consente di azzerare le informazioni sulla manutenzione. ➤ Sistema promemoria di manutenzione * P. 582	Sel. voci da azzerare

Ripristino di tutte le impostazioni predefinite

Ripristino delle impostazioni di fabbrica di tutte le impostazioni di menu e personalizzate.

■ Ripristino delle impostazioni generali predefinite

1. Selezionare **Impostazioni generali**.
2. Selezionare **Sistema**.
3. Selezionare **Ripristina**.
 - ▶ Viene visualizzato un messaggio di conferma sullo schermo.
4. Selezionare **Continua** per azzerare le impostazioni.
5. Selezionare **Continua** nuovamente per azzerare le impostazioni.
 - ▶ Il sistema si riavvia.

■ Ripristino delle impostazioni predefinite del veicolo

1. Selezionare **Impostazioni veicolo**.
2. Selezionare **Predef.**
3. Selezionare **Sì**.

⌘ Ripristino di tutte le impostazioni predefinite

Quando si consegna il veicolo a terzi, azzerare tutte le impostazioni per ritornare alle impostazioni predefinite e cancellare tutti i dati personali.

Se si esegue **Ripristina**, tale operazione ripristinerà tutte le impostazioni di fabbrica delle app preinstallate.

Sistema telefonico vivavoce

Il sistema telefonico vivavoce (HFT) consente di effettuare e ricevere telefonate utilizzando il sistema audio del veicolo senza toccare il telefono cellulare.

■ Pulsanti HFT

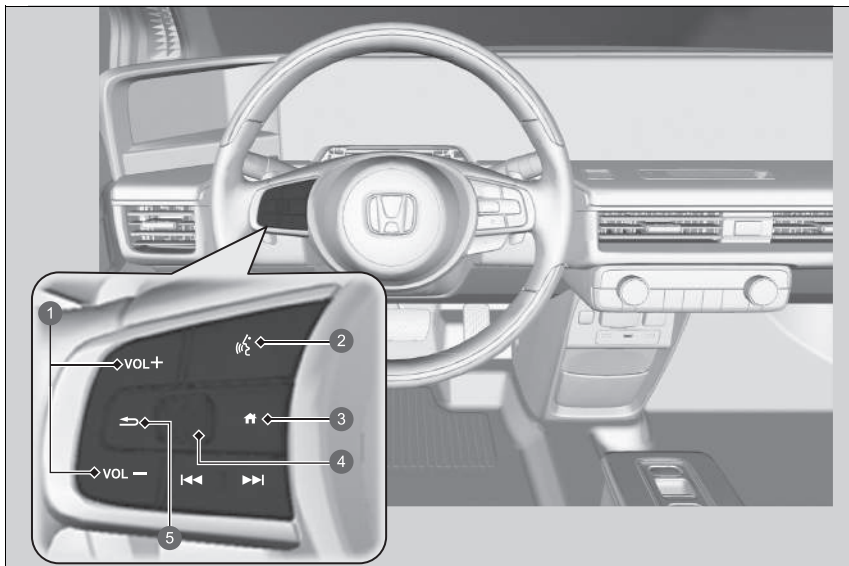

- 1 Pulsanti **VOL** / **VOL** (Volume)
- 2 Pulsante (microfono)
- 3 Pulsante (Home)
- 4 Manopola di selezione sinistra
- 5 Pulsante (Indietro)

▶▶ Sistema telefonico vivavoce

Posizionare il telefono dove è possibile garantire una buona ricezione.

Per utilizzare l'HFT, è necessario disporre di un telefono cellulare compatibile *Bluetooth*. Per visualizzare l'elenco dei telefoni compatibili, le procedure di abbinamento e le caratteristiche speciali, rivolgersi a una concessionaria o alla propria concessionaria Honda.

Per utilizzare il sistema, l'impostazione **Bluetooth** deve essere **ATTIVO**.

▶ **Configurazione del telefono** P. 351

Consigli per l'utilizzo dei comandi vocali



- Indirizzarsi le bocchette lontano dal tetto e vicino ai finestrini poiché il rumore proveniente da esse potrebbe interferire con i microfoni.
- Premere il pulsante quando si desidera chiamare un numero utilizzando un nome della rubrica telefonica o un numero. Parlare in maniera chiara e naturale dopo il segnale acustico.
- Se il microfono rileva altre voci oltre alla propria, il comando potrebbe essere interpretato in maniera errata.
- Per modificare il livello del volume, selezionare **VOL** (Volume) sul sistema audio o i controlli audio a distanza posizionati sul volante.

Se nel sistema non sono presenti voci dei contatti preferiti, sulla schermata viene visualizzata la notifica a comparsa.

▶ **Contatti preferiti** P. 356

Pulsante  (**microfono**): Premere per accedere al Portale vocale.

Pulsante  (**Home**): Premere per tornare alla schermata iniziale dell'interfaccia informazioni del conducente.

Manopola di selezione sinistra: Premere il pulsante  (Home), quindi ruotare verso l'alto o verso il basso per selezionare  (telefono) sull'interfaccia informazioni del conducente, quindi premere la manopola di selezione sinistra.

Quando si riceve una chiamata, sull'interfaccia informazioni del conducente viene visualizzata la schermata della chiamata in arrivo. È possibile rispondere alla chiamata utilizzando la manopola di selezione sinistra.

 **Ricevimento di una chiamata** P. 360

Pulsante  (**Indietro**): Premere per tornare alla schermata precedente o annullare un comando.

☒ Sistema telefonico vivavoce

Tecnologia wireless *Bluetooth*®

Il nome e i loghi *Bluetooth*® sono marchi registrati di proprietà di *Bluetooth SIG, Inc.*; l'utilizzo di tali marchi da parte di Honda Motor Co., Ltd. è concesso in licenza. Altri marchi registrati e denominazioni commerciali sono di proprietà dei rispettivi proprietari.

Limitazioni all'HFT

Una chiamata in arrivo sull'HFT interrompe le attività del sistema audio, che verranno riprese al termine della chiamata stessa.

■ Display dello stato dell'HFT

La schermata audio/informazioni avverte quando è presente una chiamata in arrivo.

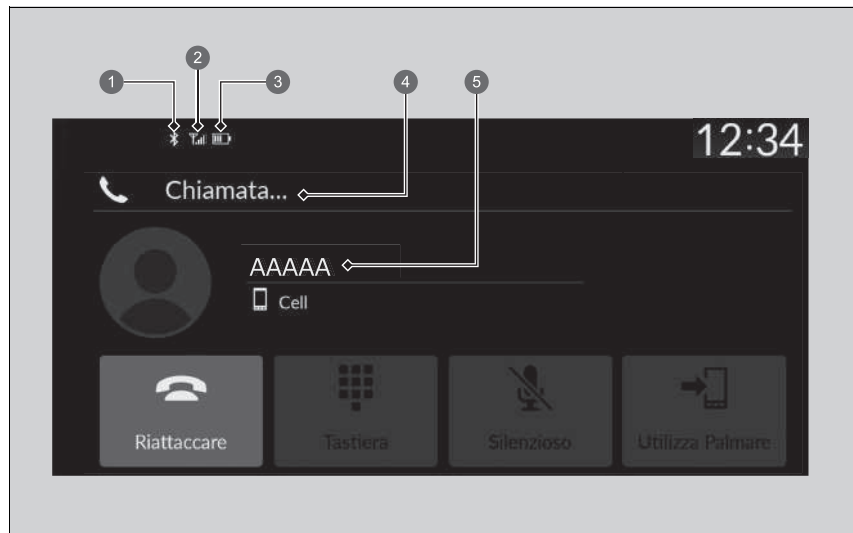

- 1 Spia *Bluetooth*[®]
Viene visualizzato quando il telefono è collegato al sistema HFT.
- 2 Potenza del segnale
- 3 Stato del livello batteria
- 4 Modalità HFT
- 5 Nome del chiamante (se registrato)/numero del chiamante (se non registrato)

» Display dello stato dell'HFT

Le informazioni visualizzate sulla schermata audio/informazioni variano in base al modello del telefono.

■ Limitazioni per il funzionamento manuale

Alcune funzioni manuali sono disabilitate o non operative durante il movimento del veicolo. Non è possibile selezionare un'opzione disabilitata fino all'arresto del veicolo.

Mentre il veicolo è in movimento, è possibile chiamare solo i nomi della rubrica telefonica o i numeri precedentemente memorizzati utilizzando i comandi vocali.

➤ **Contatti preferiti** P. 356

■ Menu HFT

Per poter utilizzare il sistema, la modalità di alimentazione deve trovarsi su ACCESSORI o ACCENSIONE. Selezionare **Telefono** per visualizzare la schermata del telefono.

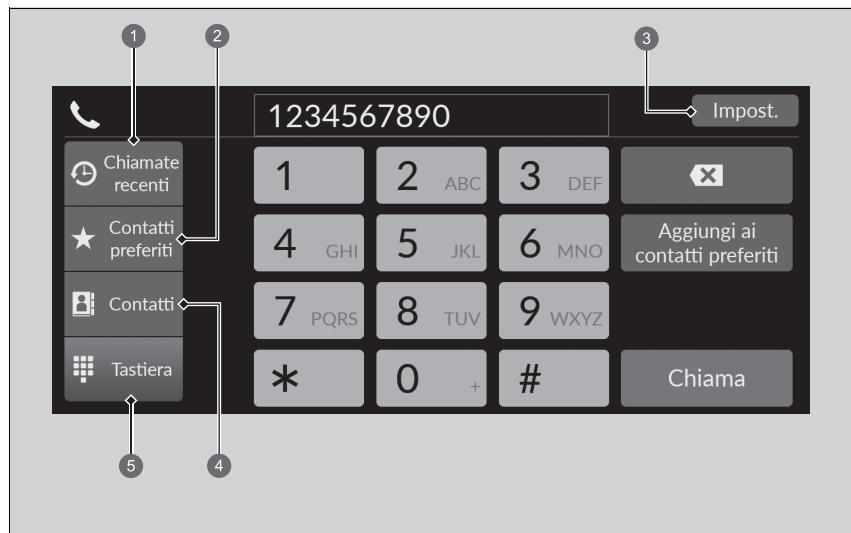

- ① Chiamate recenti
- ② Contatti preferiti
- ③ Impost.
- ④ Contatti
- ⑤ Tastiera

▶▶ Menu HFT

Durante la guida, alcune funzioni sono limitate.

Chiamate recenti: Consente di visualizzare le ultime chiamate effettuate, ricevute e perse.

➤ **Effettuare una chiamata utilizzando la chiamate recenti** P. 358

Contatti preferiti: Consente di comporre il numero selezionato nella voce Contatti preferiti.

➤ **Effettuare una chiamata utilizzando una voce dei contatti preferiti** P. 358

Impostazioni: Consente di modificare le impostazioni del telefono.

➤ **Schermata delle impostazioni del telefono** P. 350

Contatti: Consente di visualizzare la rubrica telefonica del telefono abbinato.

➤ **Effettuare una chiamata utilizzando la rubrica importata** P. 359

Tastiera: Consente di inserire un numero telefonico da chiamare.

➤ **Effettuare una chiamata utilizzando il numero di telefono** P. 359

■ Schermata delle impostazioni del telefono

Per visualizzare la schermata delle impostazioni del telefono, selezionare **Impostazioni** nella schermata del telefono.

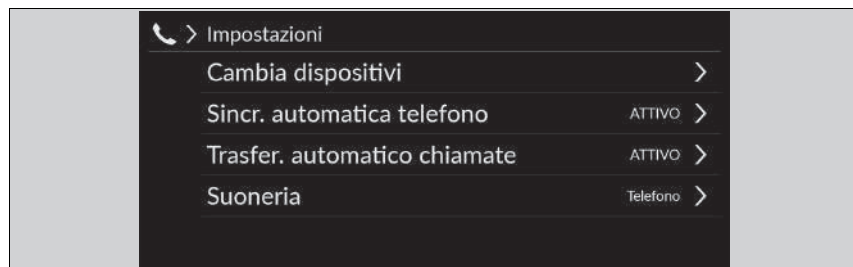

Cambia dispositivi: Consente di abbinare un nuovo telefono al sistema e di collegare, scollegare o eliminare un dispositivo abbinato.

➤ **Configurazione del telefono** P. 351

Sincr. automatica telefono: Consente di impostare i dati della rubrica telefonica e delle chiamate recenti da importare automaticamente quando un telefono è abbinato al sistema HFT.

➤ **Importazione automatica della rubrica telefonica e delle chiamate recenti** P. 354

Trasfer. automatico chiamate: Consente di impostare il trasferimento automatico delle chiamate dal telefono all'HFT quando si entra nel veicolo.

➤ **Trasferimento automatico** P. 355

Suoneria: Consente di selezionare il tono di chiamata.

➤ **Tono suoneria** P. 355

■ Configurazione del telefono

■ Configurazione *Bluetooth*®

È possibile attivare e disattivare la funzione *Bluetooth*®.

1. Selezionare **Impostazioni generali**.
2. Selezionare **Connessioni**.
3. Selezionare **Bluetooth**.
4. Selezionare **Opzioni**.
5. Selezionare **Bluetooth**, quindi selezionare **ATTIVO**.

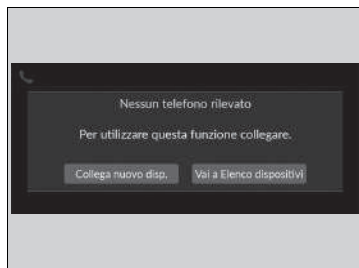

■ Abbinamento di un telefono cellulare (se nessun altro telefono è abbinato al sistema)

1. Selezionare **Telefono**.
2. Selezionare **Collega nuovo disp.**
3. Assicurarsi che il telefono sia in modalità di ricerca o rintracciabile.
4. Selezionare **Honda HFT** dal telefono.
 - ▶ Se si desidera abbinare un telefono da questo sistema audio, selezionare **Ricerca dispositivi**, quindi selezionare il telefono quando viene visualizzato nell'elenco.
5. Il sistema fornisce un codice di abbinamento sulla schermata audio/informazioni.
 - ▶ Verificare la corrispondenza del codice di abbinamento sulla schermata e sul telefono. Ciò può variare in base al telefono.
6. Selezionare le funzioni desiderate, quindi selezionare **Connetti**.
7. Se l'abbinamento viene eseguito correttamente, sullo schermo viene visualizzata una notifica.
8. Selezionare **OK**.

☒ Configurazione del telefono

Prima di poter effettuare e ricevere chiamate in vivavoce, è necessario abbinare il telefono compatibile *Bluetooth* al sistema.

Suggerimenti per l'abbinamento del telefono:

- Non è possibile connettere il telefono mentre il veicolo è in movimento.
- È possibile abbinare fino a sei telefoni.
- Quando il telefono è abbinato al sistema, la batteria potrebbe scaricarsi più velocemente.

Una volta abbinato un telefono, questo viene visualizzato sulla schermata con le seguenti icone.

: il telefono è compatibile con il sistema audio *Bluetooth*®.

: il telefono può essere utilizzato con l'HFT.

: Il telefono è compatibile con Apple CarPlay.

Se è attivo un collegamento con Apple CarPlay, l'abbinamento di ulteriori dispositivi compatibili *Bluetooth*® non è disponibile.

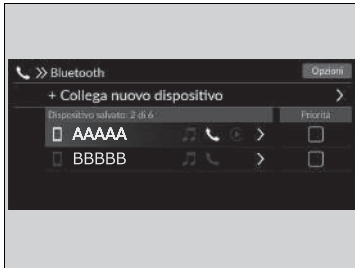

■ Come modificare il telefono attualmente abbinato

1. Selezionare **Telefono**.
2. Selezionare **Impostazioni**.
3. Selezionare **Cambia dispositivi**.
4. Selezionare un telefono da collegare.
 - ▶ Il sistema HFT scollega il telefono collegato e avvia la ricerca di un altro telefono abbinato.
 - ▶ È possibile impostare la priorità del telefono collegato. Selezionare la casella sul telefono a cui si desidera dare priorità.
5. Selezionare  (audio),  (telefono) o  (Apple CarPlay).
 - ▶  e  possono essere selezionati contemporaneamente, tuttavia, quando è selezionato ,  e  non possono essere selezionati.
6. Selezionare **Applica**.

■ Eliminazione di un telefono abbinato

1. Selezionare **Telefono**.
2. Selezionare **Impostazioni**.
3. Selezionare **Cambia dispositivi**.
4. Selezionare il telefono che si desidera cancellare.
5. Selezionare **Cancella**.
6. Viene visualizzato un messaggio di conferma sullo schermo. Selezionare **Cancella**.

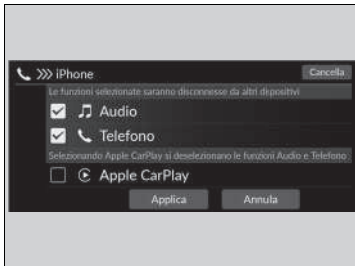

» Come modificare il telefono attualmente abbinato

Se, quando si cerca di passare a un altro telefono, non viene rilevato o connesso nessun altro telefono, il sistema HFT informerà che il telefono originale è nuovamente collegato.

Per abbinare altri telefoni, selezionare **+ Collega nuovo dispositivo** dalla schermata **Bluetooth**.

■ Importazione automatica della rubrica telefonica e delle chiamate recenti

Quando il telefono è abbinato, il contenuto della rubrica telefonica e le chiamate recenti vengono importati automaticamente nel sistema.

1. Selezionare **Telefono**.
2. Selezionare **Impostazioni**.
3. Selezionare **Sincr. automatica telefono**.
4. Selezionare **ATTIVO** o **DISATTIVO**.
 - ▶ L'impostazione predefinita è **ATTIVO**.

☒ Importazione automatica della rubrica telefonica e delle chiamate recenti

Su alcuni telefoni cellulari è necessario eseguire la configurazione prima di poterne importare la rubrica.

Quando si seleziona un nome dall'elenco della rubrica del telefono, è possibile visualizzare un'icona di categoria. Tali icone indicano i tipi di numeri memorizzati relativamente al nome selezionato.

	Pref.		Fax
	Inizio		Auto
	Telefono cellulare		Voce
	Lavoro		Altro
	Cerca persone		

In alcuni telefoni potrebbe non essere possibile importare le icone di categoria nel sistema.

La rubrica telefono viene aggiornata ad ogni collegamento. Le chiamate recenti vengono aggiornate dopo ogni collegamento o chiamata.

■ Trasferimento automatico

Se si entra nel veicolo mentre si sta già utilizzando il telefono, la chiamata può essere trasferita automaticamente all'HFT.

1. Selezionare **Telefono**.
2. Selezionare **Impostazioni**.
3. Selezionare **Trasfer. automatico chiamate**.
4. Selezionare **ATTIVO** o **DISATTIVO**.
 - ▶ L'impostazione predefinita è **ATTIVO**.

■ Tono suoneria

È possibile modificare l'impostazione del tono di chiamata.

1. Selezionare **Telefono**.
2. Selezionare **Impostazioni**.
3. Selezionare **Suoneria**.
4. Selezionare **Veicolo** o **Telefono**.
 - ▶ L'impostazione predefinita è **Telefono**.

☒ Tono suoneria

Veicolo: Il tono di chiamata fisso viene emesso dagli altoparlanti.

Telefono: A seconda della marca e del modello del telefono cellulare, la suoneria memorizzata nel telefono entra in funzione se il telefono viene collegato.

■ Contatti preferiti

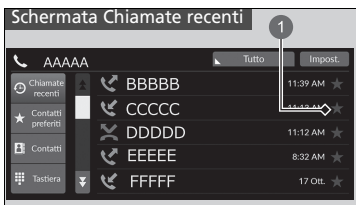

1 Icona a stella

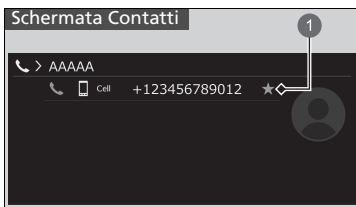

1 Icona a stella

■ Per aggiungere un contatto preferito

1. Selezionare **Telefono**.
2. Selezionare **Chiamate recenti**, **Contatti** o **Tastiera**.

Sulla schermata **Chiamate recenti** o **Contatti**

3. Selezionare l'icona a stella.

Sulla Schermata **Tastiera**

3. Selezionare **Aggiungi ai contatti preferiti**.

- ▶ Se il contatto preferito viene memorizzato correttamente, sullo schermo viene visualizzata una notifica.
- ▶ Per rimuovere il contatto preferito, selezionare nuovamente l'icona a stella.



1 Aggiungi ai contatti preferiti

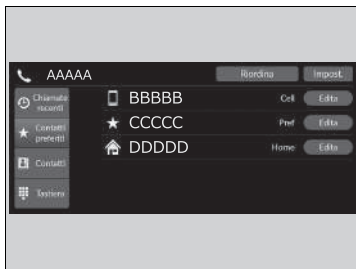

■ Per modificare un contatto preferito

1. Selezionare **Telefono**.
2. Selezionare **Contatti preferiti**.
3. Selezionare **Edita** sulla voce dei contatti preferiti che si desidera modificare.
4. Selezionare l'impostazione desiderata.
5. Selezionare **Fatto**.

■ Per eliminare un contatto preferito

1. Selezionare **Telefono**.
2. Selezionare **Contatti preferiti**.
3. Selezionare **Edita** sulla voce dei contatti preferiti che si desidera eliminare.
4. Selezionare **Rimuovi**.
5. Viene visualizzato un messaggio di conferma sullo schermo. Selezionare **Sì**.

■ Chiamata

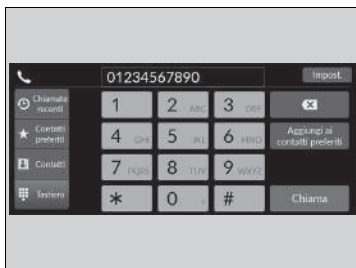

È possibile effettuare chiamate inserendo il numero di telefono oppure utilizzando le voci **Chiamate recenti**, **Contatti preferiti** e **Contatti** importate.

■ Effettuare una chiamata utilizzando la chiamate recenti

Le chiamate recenti sono memorizzate per **Tutte**, **Effettuate**, **Perse** e **Ricevute**.

1. Selezionare **Telefono**.
2. Selezionare **Chiamate recenti**.
 - ▶ È possibile ordinare per **Tutte**, **Effettuate**, **Perse** o **Ricevute**. Selezionare l'icona sul lato superiore destro della schermata.
3. Selezionare un numero.
 - ▶ La composizione del numero viene avviata automaticamente.

■ Effettuare una chiamata utilizzando una voce dei contatti preferiti

1. Selezionare **Telefono**.
2. Selezionare **Contatti preferiti**.
 - ▶ È possibile modificare l'ordine delle voci dei contatti preferiti selezionando **Riordina**.
3. Selezionare un numero.
 - ▶ La composizione del numero viene avviata automaticamente.

» Chiamata

Una volta eseguita la chiamata, la voce della persona contattata è udibile attraverso gli altoparlanti.

Se è attivo un collegamento con Apple CarPlay, le chiamate non possono essere effettuate con il sistema telefonico vivavoce (HFT), ma solo da Apple CarPlay.

» Effettuare una chiamata utilizzando la chiamate recenti

Le chiamate recenti vengono visualizzate solo quando un telefono è collegato al sistema.

Tutte: Consente di visualizzare le ultime chiamate effettuate, ricevute e perse.

Effettuate: Consente di visualizzare le ultime chiamate in uscita.

Perse: Consente di visualizzare le ultime chiamate perse.

Ricevute: Consente di visualizzare le ultime chiamate in arrivo.

■ Effettuare una chiamata utilizzando la rubrica importata

1. Selezionare **Telefono**.
2. Selezionare **Contatti**.
3. Selezionare un nome.
 - ▶ È possibile ordinare per **Nome** o **Cognome**. Selezionare l'icona sul lato superiore destro della schermata.
4. Selezionare un numero.
 - ▶ La composizione del numero viene avviata automaticamente.

■ Effettuare una chiamata utilizzando il numero di telefono

1. Selezionare **Telefono**.
2. Selezionare **Tastiera**.
3. Selezionare un numero.
 - ▶ Utilizzare la tastiera sul touchscreen per inserire i numeri.
4. Selezionare **Chiama**.
 - ▶ La composizione del numero viene avviata automaticamente.

■ Ricevimento di una chiamata

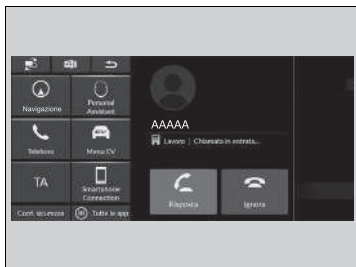



Quando si riceve una chiamata, viene emesso un segnale acustico (se attivato) e viene visualizzata la schermata **Chiamata in arrivo....**



È possibile rispondere alla chiamata utilizzando la manopola di selezione sinistra. Per rispondere alla chiamata, ruotare verso l'alto o verso il basso per selezionare  (Risposta) sull'interfaccia informazioni del conducente, quindi premere la manopola di selezione sinistra.



- ▶ Se si desidera ignorare o terminare la chiamata, selezionare  (Ignora) sull'interfaccia informazioni del conducente utilizzando la manopola di selezione sinistra.

▣ Ricevimento di una chiamata

Chiamata in attesa

Selezionare  (Risposta) per mettere in attesa la chiamata corrente e rispondere alla chiamata in entrata. Selezionare  utilizzando la manopola di selezione sinistra per tornare alla chiamata corrente.

Nel caso in cui non si desideri rispondere, selezionare  (Ignora) per ignorare la chiamata in entrata. Selezionare  se si desidera terminare la chiamata corrente.

È possibile selezionare le icone della schermata audio/ informazioni al posto di  e  sull'interfaccia informazioni del conducente.

Opzioni durante una chiamata

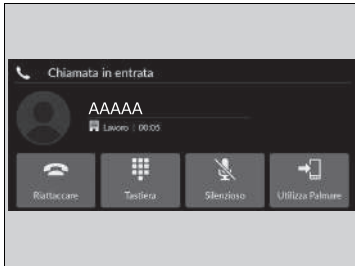

Durante una chiamata sono disponibili le seguenti opzioni.

Tastiera: consente di inviare numeri di telefono durante una chiamata. Questa funzione è utile quando si chiama un sistema telefonico guidato da menu.

Silenzioso: consente di togliere l'audio.

Utilizza Palmare: consente di trasferire una chiamata dal sistema al telefono.

Le opzioni disponibili sono mostrate nella metà inferiore dello schermo centrale.

Selezionare l'opzione.

- ▶ L'icona di silenziamento appare in caso di selezione dell'opzione **Silenzioso** durante la visualizzazione della schermata di una sorgente diversa dalla schermata del telefono. Selezionare di nuovo **Silenzioso** per disattivare l'opzione.

Opzioni durante una chiamata

È possibile selezionare le icone sulla schermata audio/ informazioni.

iPod/unità flash USB

Se si verifica un guasto durante l'ascolto dell'iPod o la riproduzione con un'unità flash USB, potrebbero venire visualizzati i seguenti messaggi di errore. Se non si riesce a cancellare il messaggio di errore, contattare la concessionaria.

Messaggio di errore	Soluzione
Nessuna risposta del dispositivo	Viene visualizzato quando il sistema non riconosce l'iPod. Ricollegare l'iPod.
Nuovo tentativo di collegamento	
File non riproducibile	Viene visualizzato quando i file nell'unità flash USB sono protetti da copyright o sono in formato non supportato. Questo messaggio di errore viene visualizzato per circa cinque secondi, dopodiché il sistema passa al brano successivo.
Dispositivo non supportato	Viene visualizzato quando il sistema non comunica con un dispositivo collegato. Se compare quando è collegato un dispositivo, rivolgersi al punto vendita dove è stato acquistato.
Si è verificato un errore di ricarica con il dispositivo USB collegato. In condizioni di sicurezza, verificare la compatibilità del dispositivo e del cavo USB, poi riprovare.	Viene visualizzato quando è collegato un dispositivo non compatibile. Scollegare il dispositivo. Quindi spegnere il sistema audio e riaccenderlo. Non ricollegare il dispositivo che ha causato il messaggio di errore.

iPod, iPhone e unità flash USB compatibili

■ Modelli iPod e iPhone compatibili

Modello
iPod touch (dalla 5a alla 6a generazione) rilasciato tra il 2012 e il 2015
iPhone 5/iPhone 5s/iPhone 5c/iPhone 6/iPhone 6 Plus/iPhone 6S/iPhone 6S Plus/iPhone SE/ iPhone 7/iPhone 7 Plus/iPhone 8/iPhone 8 Plus/iPhone X/iPhone XS/iPhone XS Max/iPhone XR

■ Unità flash USB

- Si consiglia l'utilizzo di un'unità flash USB da 256 MB o superiore.
- Alcuni lettori audio digitali potrebbero non essere compatibili.
- Inoltre alcune unità flash USB (ad esempio i dispositivi con blocco di sicurezza) potrebbero non funzionare.
- La riproduzione audio o la visualizzazione dei dati di testo potrebbe non essere consentita da alcuni file software.
- Alcune versioni dei formati MP3, WMA, AAC, FLAC, WAV, PCM/WAVE, MP4, AVI, MKV o ASF/WMV potrebbero non essere supportate.

☒ Modelli iPod e iPhone compatibili

L'impianto potrebbe non funzionare con tutte le versioni software di questi dispositivi.

☒ Unità flash USB

I file contenuti nelle unità flash USB vengono riprodotti nell'ordine di memorizzazione. Tale ordine può essere diverso da quello visualizzato sul PC o sul dispositivo.

■ Dispositivi consigliati

■ File MP4

Supporti	Unità flash USB	
Profilo (versione MP4)	BaselineProfile/livello 3, MailProfile/livello 3.1 (MPEG4-AVC)	SimpleProfile/livello 5 (MPEG4)
Estensione file (versione MP4)	.mp4/.m4v	
Codec audio compatibile	AAC, MP3	
Codec video compatibile	MPEG4-AVC (H.264)	MPEG4 (ISO/IEC 14496 Part.2)
Velocità di trasmissione	10 Mbps, 14 Mbps (MPEG4-AVC)	8 Mbps (MPEG4)
Immagine massima	1.280 × 720 pixel (MPEG4-AVC)	720 × 576 pixel (MPEG4)

■ File AVI

Supporti	Unità flash USB		
Profilo (versione AVI)	BaselineProfile/livello 3, MailProfile/ livello 3.1 (MPEG4-AVC)	SimpleProfile/livello 5 (MPEG4)	AdvancedProfile/livello 2, MainProfile/ livello medio, SimpleProfile/livello medio (VC-1)
Estensione file (versione AVI)	.avi		
Codec audio compatibile	AAC, MP3, WMA		
Codec video compatibile	MPEG4-AVC (H.264)	MPEG4 (ISO/IEC 14496 Part.2)	VC-1
Velocità di trasmissione	10 Mbps, 14 Mbps (MPEG4-AVC)	8 Mbps (MPEG4)	20 Mbps, 10 Mbps, 384 kbps (VC-1)
Immagine massima	1.280 × 720 pixel (MPEG4-AVC)	720 × 576 pixel (MPEG4)	1.280 × 720 pixel, 720 × 480 pixel, 352 × 288 pixel (VC-1)

■ File MKV

Supporti		Unità flash USB	
Profilo (versione MKV)	BaselineProfile/livello 3, MailProfile/ livello 3.1 (MPEG4-AVC)	SimpleProfile/livello 5 (MPEG4)	AdvancedProfile/livello 2, MainProfile/ livello medio, SimpleProfile/livello medio (VC-1)
Estensione file (versione MKV)	.mkv		
Codec audio compatibile	AAC, MP3		
Codec video compatibile	MPEG4-AVC (H.264)	MPEG4 (ISO/IEC 14496 Part.2)	VC-1
Velocità di trasmissione	10 Mbps, 14 Mbps (MPEG4-AVC)	8 Mbps (MPEG4)	20 Mbps, 10 Mbps, 384 kbps (VC-1)
Immagine massima	1.280 × 720 pixel (MPEG4-AVC)	720 × 576 pixel (MPEG4)	1.280 × 720 pixel, 720 × 480 pixel, 352 × 288 pixel (VC-1)

■ File ASF/WMV

Supporti		Unità flash USB	
Profilo (versione ASF/WMV)	BaselineProfile/livello 3, MailProfile/livello 3.1 (MPEG4-AVC)		AdvancedProfile/livello 2, MainProfile/livello medio, SimpleProfile/livello medio (VC-1)
Estensione file (versione ASF/WMV)	.asf/.wmv		
Codec audio compatibile	WMA		
Codec video compatibile	MPEG4-AVC (H.264)		VC-1
Velocità di trasmissione	10 Mbps, 14 Mbps (MPEG4-AVC)		20 Mbps, 10 Mbps, 384 kbps (VC-1)
Immagine massima	1.280 × 720 pixel (MPEG4-AVC)		1.280 × 720 pixel, 720 × 480 pixel, 352 × 288 pixel (VC-1)

Informazioni sulle licenze Open Source

Per visualizzare le informazioni sulla licenza open source, seguire la procedura descritta di seguito.

1. Selezionare **Impostazioni generali**.
2. Selezionare **Sistema**.
3. Selezionare **Informazioni dettagliate**.

■ Software per il sistema audio con display

Copyright 2014 jQuery Foundation e altri collaboratori

<http://jquery.com/>

Con la presente si concede, a chiunque ottenga una copia di questo software e dei file di documentazione associati (il "Software"), l'autorizzazione a usare gratuitamente il Software senza alcuna limitazione, compresi i diritti di usare, copiare, modificare, unire, pubblicare, distribuire, cedere in sottoliceza e/o vendere copie del Software, nonché di permettere ai soggetti cui il Software è fornito di fare altrettanto, alle seguenti condizioni:

L'avviso di copyright indicato sopra e questo avviso di autorizzazione devono essere inclusi in ogni copia o parte sostanziale del Software.

IL SOFTWARE VIENE FORNITO "COSÌ COM'È", SENZA GARANZIE DI ALCUN TIPO, ESPLICITE O IMPLICITE, IVI INCLUSE, IN VIA ESEMPLIFICATIVA, LE GARANZIE DI COMMERCIALIZZABILITÀ, IDONEITÀ A UN FINE PARTICOLARE E NON VIOLAZIONE DEI DIRITTI ALTRUI. IN NESSUN CASO GLI AUTORI O I TITOLARI DEL COPYRIGHT SARANNO RESPONSABILI PER QUALSIASI RECLAMO, DANNO O ALTRO TIPO DI RESPONSABILITÀ, A SEGUITO DI AZIONE CONTRATTUALE, ILLECITO O ALTRO, DERIVANTE DA O IN CONNESSIONE AL SOFTWARE, AL SUO UTILIZZO O AD ALTRE OPERAZIONI CON LO STESSO.

Informazioni legali su Apple CarPlay/Android Auto

■ LICENZA DEL MANUALE UTENTE/DICHIARAZIONI DI RESPONSABILITÀ

L'USO DI APPLE CARPLAY È SOGGETTO AL CONSENSO DEI TERMINI DI UTILIZZO DI CARPLAY INCLUSI NEI TERMINI DI UTILIZZO DI APPLE iOS. IN SINTESI, I TERMINI DI UTILIZZO DI CARPLAY DECLINANO LA RESPONSABILITÀ DI APPLE E I SUOI FORNITORI IN CASO DI MANCATA O INTERROTTA ESECUZIONE DEI SERVIZI, LIMITANO RIGOROSAMENTE LE ALTRE RESPONSABILITÀ DI APPLE E I SUOI FORNITORI DI SERVIZI, DESCRIVONO IL TIPO DI INFORMAZIONI RELATIVE ALL'UTENTE (AD ESEMPIO, LA POSIZIONE, LA VELOCITÀ E LO STATO DEL VEICOLO) RACCOLTE E MEMORIZZATE DA APPLE E I SUOI FORNITORI DI SERVIZI E DIVULGANO I POSSIBILI RISCHI CONNESSI ALL'UTILIZZO DI CARPLAY, INCLUSO IL POTENZIALE DI DISTRAZIONE DEL CONDUCENTE. VEDERE L'INFORMATIVA SULLA PRIVACY DI APPLE PER I DETTAGLI RELATIVI ALL'UTILIZZO E ALLA MANIPOLAZIONE DEI DATI DI APPLE CARICATI DA CARPLAY.

L'USO DI ANDROID AUTO È SOGGETTO AL CONSENSO DEI TERMINI DI UTILIZZO DI ANDROID AUTO CHE DEVE ESSERE RILASCIATO NEL MOMENTO IN CUI L'APPLICAZIONE ANDROID AUTO VIENE SCARICATA SUL PROPRIO TELEFONO ANDROID. IN SINTESI, I TERMINI DI UTILIZZO DI ANDROID AUTO DECLINANO LA RESPONSABILITÀ DI GOOGLE E I SUOI FORNITORI IN CASO DI MANCATA O INTERROTTA ESECUZIONE DEI SERVIZI, LIMITANO RIGOROSAMENTE LE ALTRE RESPONSABILITÀ DI GOOGLE E I SUOI FORNITORI DI SERVIZI, DESCRIVONO IL TIPO DI INFORMAZIONI RELATIVE ALL'UTENTE (AD ESEMPIO, LA POSIZIONE, LA VELOCITÀ E LO STATO DEL VEICOLO) RACCOLTE E MEMORIZZATE DA GOOGLE E I SUOI FORNITORI DI SERVIZI E DIVULGANO I POSSIBILI RISCHI CONNESSI ALL'UTILIZZO DI ANDROID AUTO, INCLUSO IL POTENZIALE DI DISTRAZIONE DEL CONDUCENTE. VEDERE L'INFORMATIVA SULLA PRIVACY DI GOOGLE PER I DETTAGLI RELATIVI ALL'UTILIZZO E LA MANIPOLAZIONE DI GOOGLE DEI DATI CARICATI DA ANDROID AUTO.

■ ESCLUSIONE DI GARANZIA; LIMITAZIONI DI RESPONSABILITÀ

L'UTENTE RICONOSCE E ACCETTA CHE L'UTILIZZO DI APPLE CARPLAY O DI ANDROID AUTO ("LE APPLICAZIONI") È A PROPRIO ED ESCLUSIVO RISCHIO E PERICOLO E CHE IL RISCHIO RELATIVO AD UNA QUALITÀ SODDISFACENTE, ALLE PRESTAZIONI, L'ACCURATEZZA E LA PRECISIONE È INTERAMENTE A PROPRIO CARICO ENTRO I LIMITI PREVISTI DALLA LEGGE APPLICABILE E CHE LE APPLICAZIONI E LE INFORMAZIONI SULLE APPLICAZIONI VENGONO FORNITE "COSÌ COME SONO" E "SE DISPONIBILI", CON TUTTI I POSSIBILI DIFETTI E SENZA GARANZIE DI ALCUN TIPO, E HONDA CON LA PRESENTE DECLINA TUTTE LE GARANZIE E CONDIZIONI RELATIVE ALLE APPLICAZIONI E LE INFORMAZIONI SULLE APPLICAZIONI, SIA ESPRESSE, IMPLICITE O DI LEGGE, COMPRESE, MA NON LIMITATE, TUTTE LE GARANZIE E CONDIZIONI IMPLICITE DI COMMERCIALIZZABILITÀ, QUALITÀ SODDISFACENTE, ADEGUATEZZA AD UNO SCOPO SPECIFICO, ACCURATEZZA, INTRATTENIMENTO E NON VIOLAZIONE DEI DIRITTI DI TERZE PARTI. NESSUN SUGGERIMENTO ORALE O SCRITTO FORNITO DA HONDA O UN MANDATARIO COSTITUIRÀ UNA GARANZIA. A TITOLO ESEMPLIFICATIVO MA NON ESAUSTIVO, HONDA NON RICONOSCE ALCUNA GARANZIA RIGUARDO L'ACCURATEZZA DEI DATI FORNITI DALLE APPLICAZIONI, QUALI L'ESATTEZZA DELLE INDICAZIONI, I TEMPI DI VIAGGIO STIMATI, I LIMITI DI VELOCITÀ, LE CONDIZIONI STRADALI, LE NOTIZIE, IL METEO, IL TRAFFICO E ALTRI CONTENUTI FORNITI DA APPLE, GOOGLE, LE SOCIETÀ AD ESSI AFFILIATE O I FORNITORI TERZI; HONDA NON TUTELA CONTRO IL RISCHIO DI PERDITA DI DATI DELLE APPLICAZIONI, CHE POTREBBE ACCADERE IN QUALSIASI MOMENTO; HONDA NON GARANTISCE LA FORNITURA CONTINUA DELLE APPLICAZIONI O DEI SERVIZI FORNITI TRAMITE LORO, NÉ LA DISPONIBILITÀ DEI SERVIZI IN QUALSIASI MOMENTO E LUOGO. AD ESEMPIO, I SERVIZI POTREBBERO ESSERE INTERROTTI O SOSPESI SENZA PREAVVISO PER INTERVENTI DI RIPARAZIONE, MANUTENZIONE, CORREZIONI AI PROBLEMI DI SICUREZZA, AGGIORNAMENTI, ECC., O ANCORA POTREBBERO NON ESSERE DISPONIBILI IN UNA DETERMINATA ZONA O LUOGO, ECC. L'UTENTE È INOLTRE CONSAPEVOLE CHE I CAMBIAMENTI DELLE TECNOLOGIE DI TERZE PARTI O LE NORME GOVERNATIVE POTREBBERO RENDERE I SERVIZI E/O LE APPLICAZIONI OBSOLETI E/O INUTILIZZABILI.

ENTRO I LIMITI PREVISTI DALLA LEGGE, IN NESSUN CASO HONDA O LE SUE SOCIETÀ AFFILIATE POTRÀ ESSERE RITENUTA RESPONSABILE DI LESIONI PERSONALI O DI EVENTUALI DANNI ACCIDENTALI, SPECIALI, INDIRETTI O CONSEGUENZIALI DI ALCUN TIPO, COMPRESI, SENZA LIMITAZIONI, I DANNI PER PERDITA DI PROFITTI, DI CORRUZIONE O PERDITA DI DATI, MANCANZA DI TRASMISSIONE O RICEZIONE DI DATI, INTERRUZIONE DELL'ATTIVITÀ O ALTRI DANNI O PERDITE COMMERCIALI DERIVANTI DA O RELATIVI ALLE APPLICAZIONI O AL LORO UTILIZZO O L'IMPOSSIBILITÀ DI UTILIZZARE LE APPLICAZIONI O LE INFORMAZIONI SULLE APPLICAZIONI, PER QUALSIASI CAUSA, SENZA RIFERIMENTO A CRITERI DI RESPONSABILITÀ (CONTRATTO, TORTO O ALTRO) E ANCHE SE HONDA È STATA AVVISATA DELLA POSSIBILITÀ DI TALI DANNI. ALCUNE REGIONI E GIURISDIZIONI POTREBBERO NON CONSENTIRE L'ESCLUSIONE O LA LIMITAZIONE DI RESPONSABILITÀ PER DANNI, PERTANTO TALI LIMITAZIONI ED ESCLUSIONI POTREBBERO NON ESSERE APPLICABILI. LE SUDETTE LIMITAZIONI SARANNO APPLICABILI ANCHE QUALORA IL RIMEDIO SOPRA CITATO NON ADEMPIA AL SUO SCOPO ESSENZIALE.

Chiamata di emergenza automatica

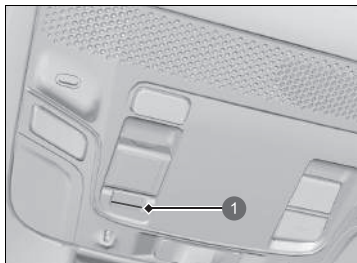

1 Spia eCall

- Numero di identificazione veicolo (VIN)
- Tipo di veicolo (veicolo destinato al trasporto di passeggeri o veicolo commerciale leggero)
- Tipo di energia immagazzinata per la propulsione (benzina/diesel/gas naturale compresso/ GPL/elettricità/idrogeno)
- Ultime tre posizioni del veicolo
- Direzione di viaggio
- Modalità di attivazione (automatica o manuale)
- Timestamp

Quando si inizia una chiamata di emergenza, gli altoparlanti del veicolo vengono disattivati per poter ascoltare l'operatore.

Quando la modalità di alimentazione è impostata su ACCENSIONE, la spia eCall si accende in verde per 1 secondo, quindi in rosso per 1 secondo.

Se il veicolo rimane coinvolto in un incidente, la centralina del sistema SRS installata sulla vettura cercherà di connettersi con un operatore di un centro di raccolta delle chiamate di emergenza (PSAP). Una volta stabilito il collegamento con un operatore PSAP, verranno inviate varie informazioni sul veicolo all'operatore stesso. Queste informazioni comprendono:

☒ Chiamata di emergenza (eCall)

Il veicolo è dotato di un sistema di assistenza eCall basato sul 112.

Si tratta di un servizio di pubblico interesse accessibile gratuitamente.

Il sistema eCall basato sul 112 integrato nel veicolo è attivo quando la modalità di alimentazione è impostata su ACCENSIONE. In caso di collisione, il sistema determina l'entità dell'impatto in base alle informazioni raccolte dai sensori di bordo e, a seconda della gravità dell'urto, avvia la chiamata di emergenza.

Il sistema eCall basato sul 112 può essere attivato anche manualmente, se necessario.

☒ **Chiamata di emergenza manuale** P. 371

Qualsiasi elaborazione dei dati personali attraverso questo sistema dovrà essere conforme alla legge sulla protezione dei dati personali definita nelle Direttive 95/46/CE (sostituita da 2016/679/CE) e 2002/58/CE, e, in particolare, dovrà basarsi sulla necessità di proteggere gli interessi vitali dei singoli in conformità all'Articolo 7(d) della Direttiva 95/46/CE (sostituita da 2016/679/CE).

L'elaborazione di tali dati è strettamente limitata allo scopo per il quale il numero d'emergenza unico europeo, il 112, è designato.

Se il sistema eCall funziona correttamente, la spia si accende in verde.

- Verde: il sistema eCall è pronto.
- Lampeggia in verde: il sistema eCall è collegato e viene effettuata una chiamata di emergenza a un operatore PSAP.
- Sequenza ripetuta di brevi lampeggiamenti della spia rossa: il sistema eCall non è riuscito a collegarsi con un operatore. La spia eCall continua questo schema per 5 secondi, quindi si accende in verde.

Se il sistema eCall basato sul 112 viene disattivato in caso di un errore di sistema critico, la seguente avvertenza verrà fornita agli occupanti del veicolo:

- Rossa o spenta: si è verificato un problema con il sistema eCall. Se la spia rimane accesa rossa o spenta anche dopo il riavvio del veicolo, far controllare il sistema da una concessionaria.
- Lampeggiante di colore rosso: Il livello della batteria di riserva è troppo basso. Mentre il circuito di alimentazione è su ACCENSIONE, la batteria si ricarica. Una volta ricaricata la batteria fino a un determinato livello, la spia eCall si accende in verde.

►► Chiamata di emergenza (eCall)

I destinatari dei dati elaborati dal sistema di bordo eCall basato sul 112 sono i centri di raccolta delle chiamate di emergenza designati dalle rispettive autorità pubbliche del paese in cui si trovano e sono i primi a riceverli e per i quali il numero d'emergenza unico europeo, il 112, è designato.

Il veicolo potrebbe NON essere in grado di collegarsi a un operatore PSAP se:

- sia la batteria da 12 V sia la batteria di riserva sono troppo scariche.
- il veicolo si trova in un'area con una scarsa copertura del cellulare.
- c'è un problema con il sistema eCall stesso o le relative periferiche quali microfono o altoparlanti.

La batteria di riserva è progettata per funzionare per almeno 3 anni, trascorsi i quali potrebbe richiedere una sostituzione.

La batteria di riserva non è disponibile per l'acquisto diretto. Per la sostituzione, rivolgersi a una concessionaria.

Chiamata di emergenza manuale

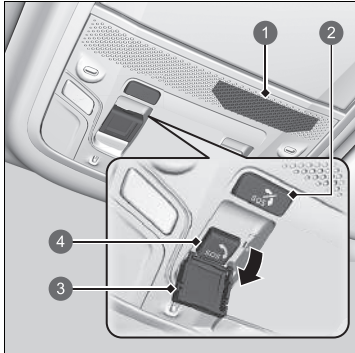

- ① Microfono
- ② Pulsante di annullamento **SOS**
- ③ Coperchio
- ④ Pulsante **SOS**

Il pulsante **SOS** è protetto da un coperchio. Aprire il coperchio per accedere al punto desiderato.

Quando si inizia una chiamata di emergenza, gli altoparlanti del veicolo vengono disattivati per poter ascoltare l'operatore.

In caso fosse necessario eseguire una chiamata di emergenza, è possibile stabilire una connessione manualmente: Tenere premuto il pulsante **SOS** per più di 0,5 secondi.

Per annullare una chiamata, premere il pulsante di annullamento **SOS** per più di mezzo secondo prima che siano trascorsi 5 secondi dalla pressione del pulsante **SOS**.

☒ Chiamata di emergenza manuale

NON premere il pulsante durante la guida. Se è necessario contattare un operatore, parcheggiare il veicolo in un luogo sicuro prima di effettuare la chiamata.

Se il sistema eCall non riesce inizialmente a collegarsi a un operatore PSAP, tenterà nuovamente fino alla riuscita del collegamento. Tuttavia, una volta trascorsi 2 minuti dal primo tentativo, il sistema non proverà più a stabilire un collegamento.

Il pulsante di annullamento **SOS** non annulla una chiamata una volta che il sistema è collegato a un operatore.

» Chiamata di emergenza (eCall)

Trattamento dei dati

Il sistema di bordo eCall basato sul 112 è concepito per garantire che:

- i dati contenuti nella memoria del sistema non siano disponibili al di fuori del sistema prima dell'attivazione di una chiamata di emergenza.
- non sia tracciabile o soggetto a qualsiasi monitoraggio costante durante il suo normale stato operativo.
- i dati nella memoria interna del sistema vengano automaticamente e costantemente rimossi.

Affinché il sistema funzioni normalmente, i dati di posizione del veicolo vengono costantemente sovrascritti nella memoria interna del sistema in modo da tenere sempre aggiornate le ultime tre posizioni.

Il registro dei dati delle attività nel sistema di bordo eCall basato sul 112 viene conservato solo per il tempo necessario allo scopo di gestire l'eCall di emergenza e, in ogni caso, non oltre 13 ore dall'inizio dell'eCall.

☒ Chiamata di emergenza (eCall)

Diritti dell'utente

Il soggetto interessato (il proprietario del veicolo) ha il diritto di accedere ai dati e, se del caso, di richiedere la rettifica, la cancellazione o il blocco dei dati che lo riguardano, il cui trattamento non risulti conforme alle disposizioni della Direttiva 95/46/CE (sostituita da 2016/679/CE).

Tutte le terze parti a cui siano stati divulgati tali dati devono essere informate di tale rettifica, cancellazione o blocco eseguito in conformità alla presente Direttiva, a meno che non risulti impossibile o comporti uno sforzo sproporzionato.

Il soggetto interessato ha diritto di presentare reclamo presso l'autorità competente in materia di tutela dei dati qualora ravvisi una violazione dei propri diritti nella procedura del trattamento dei suoi dati personali.

Informazioni sul servizio Honda eCall:

Per domande sul sistema eCall, rivolgersi all'ufficio preposto nel paese in cui si risiede. Per l'elenco degli uffici, consultare il libretto di manutenzione.



Guida

Il presente capitolo contiene informazioni sulla guida e sulla ricarica.

Prima della guida	376
Traino di un rimorchio	380
Durante la guida	
Inserimento dell'alimentazione	381
Precauzioni per la guida	384
Trasmissione	385
Cambio marcia.....	386
Interruttore modalità di guida	393
Levetta di decelerazione	395
Comando a pedale singolo.....	398
Sistema di avviso acustico veicolo	404
Limitatore di velocità regolabile	405
Limitatore di velocità intelligente	410

Sistema di controllo della stabilità del veicolo (VSA)	418
Sistema avviso perdita di pressione.....	420
Sistema informazioni angolo cieco (BSI)* ...	423
Honda Sensing	427
Sistema di frenata riduzione impatto (CMBS) ...	430
Controllo freni bassa velocità	441
Controllo velocità di crociera adattativo (ACC) con adattamento velocità ad andatura lenta	447
Sistema di mantenimento corsia (LKAS) ...	467
Sistema per la riduzione del rischio di allontanamento dalla corsia	478
Sistema di notifica avviamento veicolo anteriore ...	484

Sistema di riconoscimento della segnaletica stradale	488
Telecamera anteriore con sensori.....	494
Sensore radar	496
Sensori sonar.....	497
Frenata	500
Parcheggio del veicolo	510
Telecamera posteriore a vista multipla*	521
Telecamera multipla*	523
Honda Parking Pilot*	537
In ricarica	562
Risparmio energetico	576

* Non disponibile su tutti i modelli

Preparazione per la guida

Effettuare i seguenti controlli prima della guida.

Controlli esterni

- Accertarsi che i finestrini, gli specchietti laterali digitali, le luci esterne e altri componenti del veicolo non siano ostruiti.
 - ▶ Rimuovere eventuali tracce di brina, neve o ghiaccio.
 - ▶ Rimuovere la neve dal tetto, poiché potrebbe scivolare sul parabrezza e ostruire la visuale durante la guida. In presenza di ghiaccio solido, rimuoverlo quando risulta più morbido.
 - ▶ Durante la rimozione del ghiaccio dalle ruote, assicurarsi di non danneggiare le ruote o i relativi componenti.
- Assicurarsi che il cofano sia chiuso correttamente.
 - ▶ Se il cofano si apre durante la marcia, la visuale anteriore verrà ostruita.
- Assicurarsi che gli pneumatici siano in buone condizioni.
 - ▶ Controllare la pressione e verificare che non siano presenti danni e usura eccessiva.
 - **Controllo e manutenzione degli pneumatici** P. 609
- Assicurarsi che non siano presenti astanti od oggetti dietro o intorno al veicolo.
 - ▶ All'interno del veicolo sono presenti degli angoli ciechi.
- Scollegare il cavo del caricabatterie.

Controlli esterni

AVVISO

Se le portiere sono bloccate a causa del ghiaccio, bagnare i bordi delle portiere con acqua calda per sciogliere il ghiaccio. Non tentare di forzarle poiché la guarnizione in gomma intorno alle portiere potrebbe danneggiarsi.

Non forzare l'apertura o la chiusura della portiera se il finestrino è ghiacciato.

Questo veicolo è dotato di un meccanismo che abbassa automaticamente il finestrino quando la portiera è aperta. Se non è possibile abbassare il finestrino, questo potrebbe raschiare contro la carrozzeria del veicolo quando la portiera viene aperta o chiusa.

Se il finestrino è ghiacciato, bagnarne interamente con acqua calda per sciogliere il ghiaccio.

Al termine dell'operazione, asciugare per evitare un ulteriore congelamento.

Non versare acqua calda nel cilindretto della serratura.

Se l'acqua si congela nel foro non sarà possibile inserire la chiave.

Controlli interni

- Riporre o fissare correttamente tutti gli oggetti a bordo.
 - ▶ Se si trasportano troppi bagagli o se questi non vengono riposti correttamente, si può compromettere la maneggevolezza, la stabilità, lo spazio di frenata, le prestazioni degli pneumatici del veicolo e renderlo meno sicuro.
 - ✚ **Limite di carico** P. 379
- Non accatastare gli oggetti oltre l'altezza dei sedili.
 - ▶ Possono ostruire la visuale ed essere proiettati in avanti in caso di frenata improvvisa.
- Non posizionare alcun oggetto nei vani gambe dei sedili anteriori. Accertarsi di fissare il tappetino.
 - ▶ Un oggetto o un tappetino non fissato può interferire con l'utilizzo del pedale del freno e dell'acceleratore durante la guida.
- Se si trasportano animali a bordo, non permettere che si muovano liberamente nell'abitacolo.
 - ▶ Possono interferire con la guida e provocare incidenti in seguito a una frenata improvvisa.
- Chiudere bene tutte le portiere e il portellone.
- Regolare correttamente la posizione del proprio sedile.
 - ▶ Regolare anche il poggiatesta.
 - ✚ **Sedili** P. 227
 - ✚ **Regolazione dei poggiatesta anteriori** P. 232
- Regolare correttamente il sistema di retrovisori laterali digitali, il sistema specchietto centrale con telecamera*, lo specchietto retrovisore* e il volante.
 - ▶ Regolarli mentre si sta seduti nella corretta posizione di guida.
 - ✚ **Regolazione di ciascun tipo di specchietto** P. 215
 - ✚ **Regolazione del volante** P. 214

Controlli interni

Il calore generato dal sistema di alimentazione potrebbe accendere il materiale infiammabile presente sotto il bagagliaio, provocando un incendio. Se il veicolo è rimasto parcheggiato per un periodo prolungato, controllare e rimuovere gli eventuali detriti accumulati come erba secca e foglie che potrebbero essere cadute o che potrebbero essere state trasportate da piccoli animali per creare un nido. Verificare inoltre che, sotto il bagagliaio, non ci siano materiali infiammabili rimasti conseguentemente a un intervento di manutenzione eseguito sul veicolo.

Il puntamento dei fari è impostato in fabbrica e non necessita regolazioni. Tuttavia, se si trasportano regolarmente oggetti pesanti nel bagagliaio, far regolare nuovamente l'orientamento dalla concessionaria o da un tecnico qualificato.

Il veicolo è dotato di un sistema di regolazione automatica dei fari che regola automaticamente l'angolo verticale dei fari anabbaglianti.

* Non disponibile su tutti i modelli

- Assicurarsi che gli oggetti posizionati sul pavimento dietro i sedili anteriori non possano rotolare sotto i sedili.
 - Possono interferire con l'utilizzo dei pedali da parte del conducente o con il funzionamento dei sedili.
- Controllare che tutti gli occupanti indossino la cintura di sicurezza.
 - 🚩 **Allacciamento della cintura di sicurezza** P. 51
- Accertarsi che le spie nel quadro strumenti si accendano quando si avvia il veicolo e si spengano poco dopo.
 - Se si rileva un problema, far sempre controllare il veicolo dalla concessionaria.
 - 🚩 **Spie** P. 106

Limite di carico

Durante il carico di bagagli, il peso totale del veicolo, compresi tutti i passeggeri e i bagagli, non devono superare il peso massimo consentito.

➤ **Specifiche** P. 676

Inoltre, il carico sugli assali anteriore e posteriore non deve superare il peso massimo consentito per gli assali.

➤ **Specifiche** P. 676

☒ Limite di carico

ATTENZIONE

Un carico eccessivo o non corretto può compromettere la maneggevolezza e la stabilità del veicolo e causare incidenti con rischio di lesioni gravi o morte.

Attenersi ai limiti di carico e alle altre linee guida sul carico nel presente manuale.

Il veicolo non è progettato per trainare un rimorchio. Il tentativo di effettuare tale operazione può comportare l'annullamento delle garanzie.

Inserimento dell'alimentazione

Quando non si utilizza la funzione di accensione/spegnimento automatici



1 Interruttore del freno di stazionamento elettrico

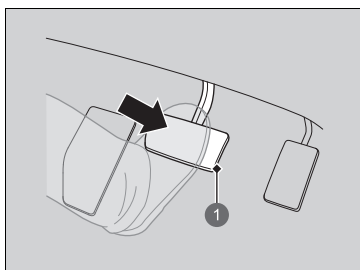

1 Pedale freno

1. Accertarsi che il freno di stazionamento sia inserito.

- ▶ La spia del freno di stazionamento e dell'impianto frenante si accende per 30 secondi quando si tira verso l'alto l'interruttore del freno di stazionamento elettrico.

2. Si preme il pedale del freno.

» Inserimento dell'alimentazione

Per le istruzioni sul corretto utilizzo dell'Accensione/spegnimento automatici, fare riferimento alla pagina successiva.





» **Accensione/spegnimento automatici** P. 198

Tenere il piede saldamente sul pedale del freno durante l'avviamento del sistema di alimentazione.

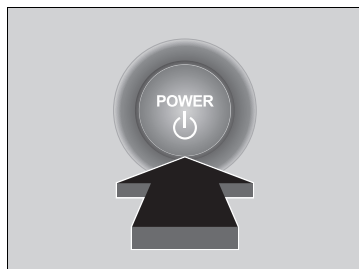
Durante l'avviamento del sistema di alimentazione in presenza di basse temperature, spegnere tutti gli accessori elettrici quali luci, sistema di climatizzazione e lunotto termico, per ridurre il consumo della batteria da 12 Volt.

Se la temperatura della batteria ad alta tensione scende a -30°C o meno, il sistema di alimentazione non si avvierà. Attendere che la batteria ad alta tensione si riscaldi o spostare il veicolo in un luogo più caldo. Si noti che, in questo caso, il sistema di riscaldamento della batteria non sarà d'aiuto.



3. Senza premere il pedale dell'acceleratore, premere il pulsante **POWER**, premendo il pedale del freno.
4. Controllare la spia  (ready).
 - Tenere premuto il pedale del freno fino all'accensione della spia .
 - La spia  si accende quando il sistema di alimentazione è attivo ed è possibile iniziare a guidare.
 - Se la temperatura esterna è estremamente bassa, non è possibile guidare fino a quando le condizioni non migliorano. In tal caso, la spia  non si accende e viene visualizzato un messaggio di allerta sull'interfaccia informazioni del conducente.
 - **Messaggi di allerta e informazione sull'interfaccia informazioni del conducente** P. 130

Arresto del sistema di alimentazione

Una volta arrestato completamente il veicolo, è possibile disinserire il sistema di alimentazione.

1. Portare la trasmissione in **P**.
2. Premere il pulsante **POWER**.

Inserimento dell'alimentazione

Il sistema immobilizzatore protegge il veicolo da eventuali furti.

Se viene utilizzata una chiave o un altro dispositivo con il codice errato, il sistema di alimentazione non si attiva.

► **Sistema immobilizzatore** P. 188

Quando si imposta la modalità di alimentazione su ACCENSIONE, si percepisce un lieve abbassamento del pedale del freno. Questa condizione è assolutamente normale.

Portare il telecomando vicino al pulsante **POWER** se la batteria è quasi scarica.

► **Con batteria telecomando scarica** P. 649

Il sistema di alimentazione potrebbe non attivarsi se il telecomando è sottoposto a onde radio forti.

Arresto del sistema di alimentazione

Per le istruzioni sul corretto utilizzo dell'Accensione/spengimento automatici, fare riferimento alla pagina successiva.

► **Accensione/spengimento automatici** P. 198

■ Partenza

1. Tenendo il piede destro sul pedale del freno, verificare che la spia  sia accesa, quindi portare la trasmissione su **D**. Selezionare **R** in fase di retromarcia.
 2. Con il freno di stazionamento inserito, rilasciare il pedale del freno e premere leggermente il pedale dell'acceleratore.
 - ▶ Assicurarsi che la spia del freno di stazionamento e dell'impianto frenante (rossa) si spenga.
- 📌 Freno di stazionamento** P. 500

■ Sistema di assistenza alle partenze in salita

L'assistenza partenza in salita mantiene brevemente innestati i freni per impedire il movimento in discesa del veicolo quando si sposta il piede dal pedale del freno a quello dell'acceleratore.

Portare la trasmissione su **D** quando il veicolo è rivolto a monte oppure su **R** quando è rivolto a valle, quindi rilasciare il pedale del freno.

☒ Partenza

È inoltre possibile rilasciare il freno di stazionamento premendo l'interruttore del freno di stazionamento elettronico insieme al pedale del freno.

Quando il veicolo è rivolto a valle, è possibile avviarlo in modo regolare sbloccandolo manualmente con l'interruttore del freno di stazionamento elettrico piuttosto che premendo il pedale dell'acceleratore.

☒ Sistema di assistenza alle partenze in salita

L'assistenza partenza in salita potrebbe non impedire lo spostamento all'indietro del veicolo su una pendenza estremamente ripida o sdruciolevole e potrebbe non funzionare su piccole discese.

L'assistenza partenza in salita non sostituisce il freno di stazionamento.

Precauzioni per la guida

■ In presenza di nebbia

In presenza di nebbia la visibilità è scarsa. Durante la guida, accendere i fari anabbaglianti anche di giorno. Rallentare, utilizzando come riferimento la linea al centro della strada, i guard rail e le luci di posizione posteriori del veicolo davanti come guida.

■ In presenza di vento forte

Se un forte vento laterale sposta il veicolo durante la guida, tenere saldamente il volante. Decelerare lentamente e mantenere il veicolo al centro della strada. Fare attenzione alle raffiche di vento specialmente quando si esce da un tunnel, si guida su un ponte, sulla riva di un fiume, in un'area aperta tipo una cava e in presenza di un autocarro di grandi dimensioni.

⌘ Precauzioni per la guida

AVVERTENZA: Non guidare su strade con pozzanghere profonde. La guida in pozzanghere profonde causa danni al sistema di alimentazione e all'impianto elettrico con il conseguente guasto del veicolo.

AVVISO

Non selezionare il pulsante di cambio marcia mentre si preme il pedale dell'acceleratore. Si potrebbe danneggiare la trasmissione.

AVVISO

Se si effettuano manovre ripetute con il volante a velocità estremamente ridotte o se si mantiene il volante in posizione completamente ruotata a sinistra o a destra, il sistema del servosterzo elettrico (EPS) si surriscalda. Il sistema passa alla modalità di sicurezza e le prestazioni vengono limitate. Il volante risulta sempre più difficile da manovrare. Una volta che il sistema si è raffreddato, il sistema EPS viene ripristinato. Il funzionamento ripetuto in tali condizioni può danneggiare il sistema.

Se la modalità di alimentazione viene impostata su ACCESSORI durante la guida, il sistema di alimentazione si spegne e si interrompono tutte le funzioni del servosterzo e del servofreno, pertanto sarà difficile controllare il veicolo.

Non premere il pulsante **N** poiché le prestazioni di frenata rigenerativa (e di accelerazione) si perderanno.

■ Condizioni di pioggia

Quando piove, la strada è sdruciolevole. Evitare manovre o frenate brusche e accelerazioni rapide e usare maggiore prudenza durante la guida. È probabile che si verifichi il fenomeno dell'aquaplaning se si guida su una strada sterrata con pozzanghere. Evitare di guidare in pozzanghere profonde e su strade allagate. Il sistema di alimentazione, la trasmissione oppure l'impianto elettrico potrebbero danneggiarsi.

■ Altre precauzioni

In caso di forte impatto contro un oggetto sotto al veicolo, fermarsi in un luogo sicuro. Controllare il sottoscocca del veicolo per verificare l'eventuale presenza di danni o di perdite del liquido freni.

Trasmissione

■ Avanzamento lento

Quando non si utilizza il comando a pedale singolo

Così come per un veicolo a benzina convenzionale con cambio automatico, questo veicolo avrà un avanzamento lento.

Mantenere il pedale del freno saldamente premuto quando si arresta il veicolo.

⌘ Precauzioni per la guida

Evitare frenate brusche per i primi 300 km. Seguire queste istruzioni anche quando vengono sostituite le pastiglie dei freni.

⌘ Condizioni di pioggia

Fare attenzione quando si verificano fenomeni di aquaplaning. Quando si guida su una strada coperta dall'acqua a velocità eccessiva, uno strato d'acqua si accumula tra i pneumatici e la superficie stradale. Se ciò avviene, il veicolo non è in grado di rispondere agli input dei comandi quali lo sterzo o i freni.

In fase di decelerazione, decelerare lentamente. Se la strada è sdruciolevole, una brusca frenata rigenerativa può causare lo slittamento degli pneumatici.

Cambio marcia

Cambiare marcia in base alle condizioni di guida.

■ Posizioni dei pulsanti di cambio marcia

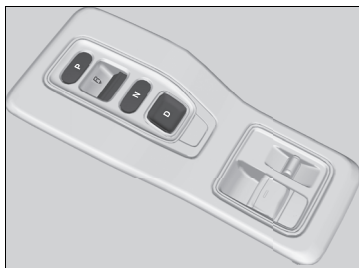

P Parcheggio

Utilizzato in fase di parcheggio o prima di inserire o disinserire l'alimentazione

R Retromarcia

Utilizzata durante la retromarcia

N Folle

La trasmissione non è bloccata

D Guida

Utilizzata per:

Guida normale

Quando non si utilizza il comando a pedale singolo

- La levetta di decelerazione può essere utilizzata temporaneamente.

Quando si utilizza il comando a pedale singolo

- È possibile utilizzare la levetta di decelerazione.

⚠ Cambio marcia

⚠ ATTENZIONE

Il veicolo potrebbe spostarsi se lasciato incustodito senza aver prima verificato l'inserimento della posizione di parcheggio.

Nel caso in cui il veicolo si muova inaspettatamente potrebbe causare un incidente con conseguenti lesioni gravi o letali.

Tenere sempre il piede sul pedale del freno fino alla verifica della visualizzazione di **P** sulla spia posizione cambio.

Per evitare un malfunzionamento e un innesto indesiderato:

- Non versare alcun liquido sopra o in prossimità dei pulsanti di cambio marcia.
- Non posizionare o lasciar cadere oggetti sopra o in prossimità dei pulsanti di cambio marcia.
- Evitare che bambini e passeggeri azionino i pulsanti di cambio marcia.

Viene visualizzato un messaggio sull'interfaccia informazioni del conducente quando si preme il pedale dell'acceleratore con il cambio in posizione **N**.

Portare il cambio in posizione **D** o **R** con il pedale del freno premuto.

📌 **Messaggi di allerta e informazione sull'interfaccia informazioni del conducente** P. 130

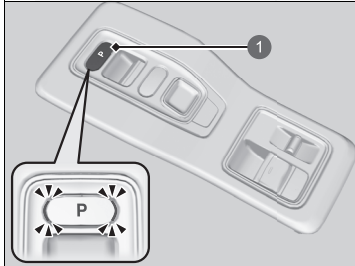
■ Pulsante **P (parcheggio)****1 Pulsante **P****

La posizione del cambio passa in **P** quando si preme il pulsante **P** mentre il veicolo è parcheggiato con la modalità di alimentazione su ACCENSIONE.

Le spie ai lati del pulsante **P** si accendono.

■ Funzionamento del cambio marcia

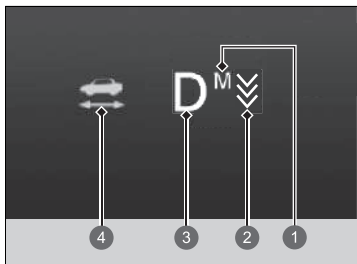

- ① Spia **M**
- ② Spia levetta di decelerazione
- ③ Indicatore di posizione del cambio
- ④ Spia 

►► Funzionamento del cambio marcia

AVVISO

Quando si sposta la leva del cambio da **D** a **R** e viceversa, fermarsi completamente e tenere premuto il pedale del freno.

Se si aziona il pulsante del cambio prima che il veicolo si sia fermato completamente, la trasmissione potrebbe danneggiarsi.

Utilizzare la spia posizione leva del cambio e la spia del pulsante del cambio per controllare la posizione cambio prima e dopo la selezione di un pulsante del cambio.

Se la spia della posizione cambio attualmente selezionata oppure tutte le spie posizione cambio lampeggiano contemporaneamente, è presente un problema con la trasmissione.

Evitare accelerazioni improvvise e fare controllare il cambio dalla concessionaria quanto prima.

Il cicalino suona una volta quando si passa a **R**.

► **Funzioni personalizzate** P. 327

Quando si cambia marcia a temperature estremamente basse (-30 °C), si potrebbe verificare un leggero ritardo prima della visualizzazione della posizione marcia. Prima di mettersi alla guida, accertarsi sempre che la marcia inserita sia quella corretta.

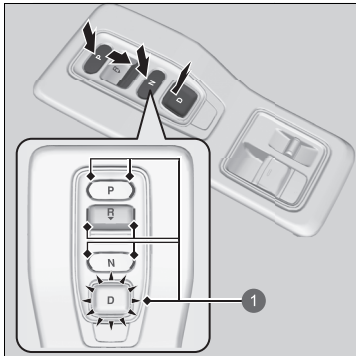

1 Spia pulsante di cambio marcia

P : Premere il pulsante **P** .

R : Premere nuovamente il pulsante **R** .

N : Premere il pulsante **N** .

D : Premere il pulsante **D** .

■ Quando si apre la portiera lato conducente

Se si apre la portiera del conducente nelle condizioni seguenti, la posizione cambio passa automaticamente su **P**.

- Il veicolo è fermo con la modalità di alimentazione su ACCENSIONE o si sta spostando a una velocità di 2 km/h o inferiore.
- La trasmissione è in posizione diversa da **P**.
- La cintura di sicurezza lato conducente è stata slacciata.
 - Se si cambia manualmente la posizione del cambio da **P** con il pedale del freno premuto, la posizione del cambio ritorna automaticamente su **P** una volta rilasciato il pedale del freno.

■ Quando si disinserisce la modalità di alimentazione

Se si disinserisce il sistema di alimentazione quando il veicolo è fermo e il cambio si trova in una posizione diversa da **P**, la posizione cambio passa automaticamente a **P**.

⌘ Quando si apre la portiera lato conducente

Poiché il sistema è progettato per passare automaticamente alla posizione cambio **P** nelle condizioni descritte, per questioni di sicurezza è necessario selezionare sempre **P** prima di aprire la portiera del conducente. Parcheggiare il veicolo in un luogo sicuro.

🚫 A veicolo fermo P. 510

Se si desidera guidare il veicolo dopo il passaggio automatico della posizione cambio su **P** nelle condizioni descritte, chiudere la portiera, allacciare la cintura di sicurezza, premere il pedale del freno, quindi cambiare la posizione cambio.

Se si esce dal veicolo, disinserire il sistema di alimentazione e bloccare le portiere.

■ Se si desidera tenere la trasmissione in posizione **N** (modalità lavaggio)

Con il sistema di alimentazione inserito:

1. Tenere premuto il pedale del freno.
2. Selezionare **N**.
3. Entro cinque secondi, premere il pulsante **POWER**.

La modalità di alimentazione passa su ACCESSORI.

- ▶ Ciò imposta il veicolo in modalità lavaggio; tale modalità deve essere utilizzata quando il veicolo passa attraverso un autolavaggio di tipo a nastro e nessuno si trova all'interno del veicolo.
- ▶ La posizione del cambio rimane su **N** con la modalità di alimentazione su ACCESSORI per 15 minuti, poi passa automaticamente su **P**.

Il passaggio manuale su **P** annulla la modalità ACCESSORI.



⌘ Se si desidera tenere la trasmissione in posizione **N** (modalità lavaggio)

Tenere presente che la trasmissione potrebbe non rimanere in posizione **N** mentre una delle seguenti spie è accesa:

- Spia del sistema di alimentazione
- Spia del sistema di trasmissione
- Spia carica batteria da 12 V

■ **Limitazioni della selezione di una posizione cambio**

Non è possibile selezionare una posizione cambio in determinate circostanze che potrebbero provocare un incidente.

Quando la trasmissione è in posizione:	1. In queste circostanze:	2. Se si prova a passare alla posizione seguente:	3. La posizione cambio rimane in/passa a:	Come cambiare la posizione cambio
P	Il pedale del freno non è premuto. Il pedale dell'acceleratore è premuto.	Altra posizione del cambio	P	Rilasciare il pedale dell'acceleratore e premere il pedale del freno.
N	Il veicolo si muove a bassa velocità senza premere il pedale del freno. Il veicolo si muove a bassa velocità con il pedale dell'acceleratore premuto.		N	
N o D	Il veicolo si muove in avanti.		R	Parcheggiare il veicolo in un luogo sicuro.
R o N	Il veicolo si muove in retromarcia.	D		
R , N o D	Il veicolo è in movimento.	P		
P o N	La spia  non è accesa.	Una posizione cambio diversa da P o N	P o N	Assicurarsi che la spia  si accenda.

Interruttore modalità di guida

Consente di controllare costantemente il motore del veicolo in base alla modalità selezionata. È possibile selezionare la modalità **SPORT** o **NORMAL** utilizzando l'interruttore modalità di guida.

La modalità corrente viene visualizzata sull'interfaccia informazioni del conducente e ciascuna di esse sarà visualizzata in maniera diversa.

La modalità **NORMAL** viene selezionata ogni volta che si imposta la modalità di alimentazione su ACCENSIONE.

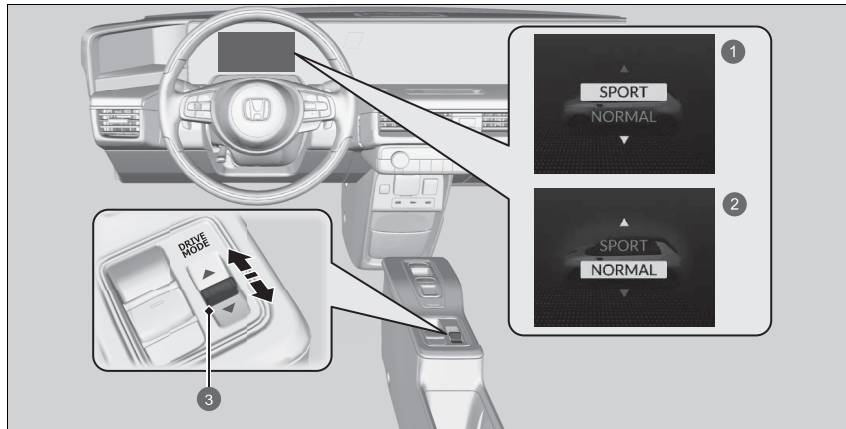

- ① Modalità **SPORT**
- ② Modalità **NORMAL**
- ③ Interruttore modalità di guida

Interruttore modalità di guida

Potrebbe non essere possibile modificare la modalità quando:

- Il veicolo è in fase di svolta.
- Il sistema VSA è in funzione.
- Si è verificato un problema con l'impianto frenante, il motore, la batteria e il sistema VSA.

■ Modalità SPORT

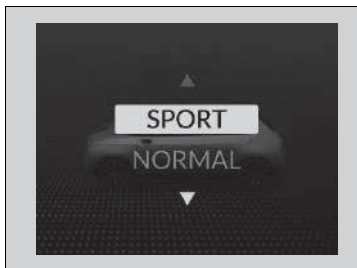

Consente una risposta più reattiva dell'acceleratore.

■ Modalità NORMAL

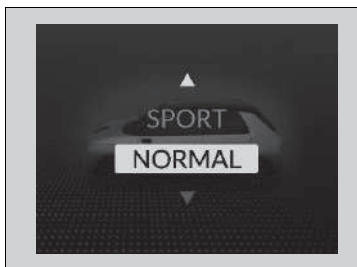

Consente un'accelerazione regolare.

Levetta di decelerazione

Quando si rilascia il pedale dell'acceleratore, è possibile controllare il tasso di decelerazione senza togliere le mani dal volante. Tramite la levetta di decelerazione posta sul volante, è possibile cambiare in sequenza quattro fasi di decelerazione.

Durante la guida in discesa, è possibile utilizzare la levetta di decelerazione per contribuire al mantenimento del tasso di decelerazione, consentendo pertanto di mantenere una distanza di sicurezza tra il proprio veicolo e quello che precede nonché per utilizzare la frenata rigenerativa.

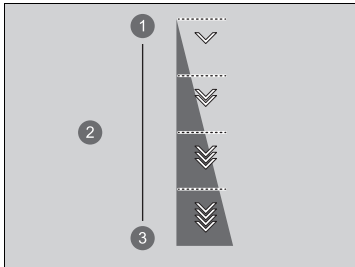

- ① Riduzione
- ② Fase di decelerazione
- ③ Aumento

Per selezionare le diverse fasi di decelerazione:

- Tirare indietro la levetta (lato destro) per diminuire la fase di decelerazione.
- Tirare indietro la levetta (lato sinistro) per aumentare la fase di decelerazione.

*1: Quando viene selezionata la modalità **NORMAL**.

*2: Quando viene selezionata la modalità **SPORT**.

Levetta di decelerazione

AVVERTENZA

L'aumento rapido del tasso di decelerazione, azionando velocemente la levetta di decelerazione può causare lo slittamento delle ruote, con conseguenti incidenti e lesioni gravi o letali a sé e agli altri.

Mantenere sempre un tasso di decelerazione ragionevole.

Se si sta percorrendo un tratto in discesa quando si seleziona la fase , il veicolo potrebbe selezionare la fase .

Se si tirano contemporaneamente le levette di destra e di sinistra, la fase di decelerazione potrebbe non cambiare.

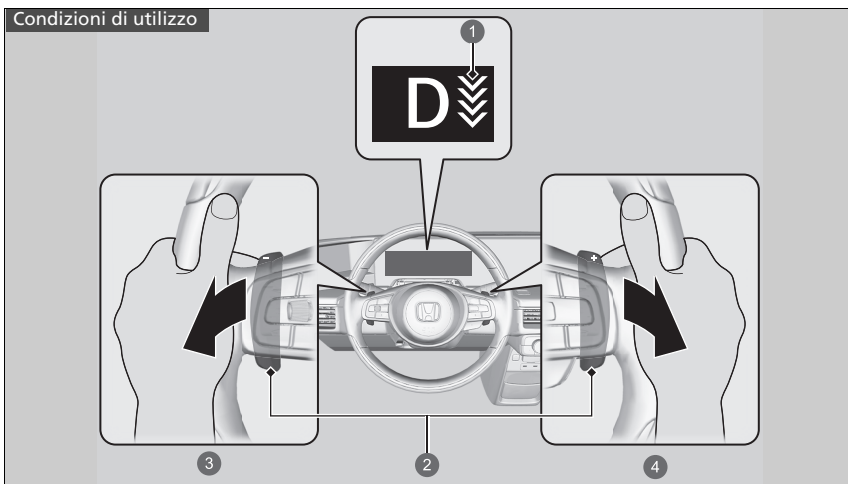

La posizione cambio è su **D**

- 1 Spia levetta di decelerazione
- 2 Levetta
- 3 Aumento della fase di decelerazione tirando la levetta **-** (lato sinistro)
- 4 Riduzione della fase di decelerazione tirando la levetta **+** (lato destro)

►► Levetta di decelerazione

Nelle seguenti situazioni, lo fase potrebbe non cambiare e l'icona di fase lampeggerà anche se si tira indietro la levetta. La fase di decelerazione potrebbe diminuire o essere annullata automaticamente:

- La batteria ad alta tensione è completamente carica o la sua temperatura è troppo bassa o troppo alta.
- È necessaria la protezione del sistema di alimentazione.
- La levetta viene azionata mentre il veicolo è stato arrestato automaticamente dal sistema ACC con adattamento velocità ad andatura lenta.

Se una delle due levette viene azionata, il sistema l'ACC con adattamento velocità ad andatura lenta si annulla automaticamente.

■ **Quando il comando a pedale singolo è disattivato**

Se si tira all'indietro la levetta, il tasso di decelerazione cambia temporaneamente e la fase viene visualizzata sull'interfaccia informazioni del conducente.

La funzione della levetta di decelerazione si annullerà automaticamente e la fase di decelerazione sull'interfaccia informazioni del conducente non sarà più visualizzata quando si guida a velocità costante, con situazioni di accelerazione normali e decelerazione appena prima dell'arresto del veicolo.

Comando a pedale singolo

Consente di controllare l'accelerazione e la decelerazione nonché di mantenere il veicolo fermo utilizzando il pedale dell'acceleratore.

Quando il veicolo viene decelerato o arrestato tramite il sistema, le luci freno si accendono. Inoltre, è possibile selezionare tre fasi di decelerazione tramite le levette sul volante.

☒ Comando a pedale singolo

⚠ ATTENZIONE

Il Comando a pedale singolo è un sistema ausiliario per la decelerazione.

Se il veicolo inizia a muoversi da una posizione di arresto, la decelerazione non è sufficiente o sul quadro strumenti viene visualizzato un messaggio di allerta affinché venga premuto il pedale del freno, premere immediatamente il pedale del freno.

Affidarsi eccessivamente a questa funzione durante la guida potrebbe causare un incidente con lesioni gravi o letali.

Controllare attentamente l'area circostante e utilizzare il veicolo in sicurezza.

Non abbandonare il veicolo se arrestato esclusivamente da questo sistema.

Se il veicolo dovesse muoversi inaspettatamente, potrebbe verificarsi un incidente con conseguenti lesioni gravi o letali. Quando si parcheggia, portare la leva del cambio in posizione **[P]** e inserire il freno di stazionamento.

■ Attivazione e disattivazione del sistema

Il sistema può essere attivato e disattivato quando la cintura di sicurezza del conducente è allacciata, la modalità di alimentazione è impostata su ACCENSIONE e l'interruttore è  premuto.

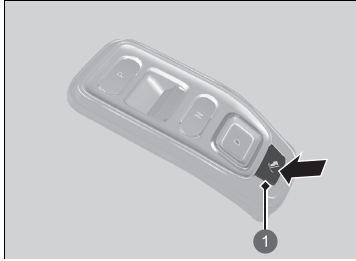

1 Interruttore del comando a pedale singolo

► Quando il sistema è attivo, sul quadro strumenti vengono visualizzate la fase di decelerazione e la spia.

Il sistema si disattiva automaticamente quando la modalità di alimentazione viene portata su VEICOLO SPENTO (BLOCCO).

È possibile attivare e disattivare il sistema durante la guida.

Quando il veicolo viene arrestato, è possibile attivare e disattivare il sistema premendo a fondo il pedale del freno.

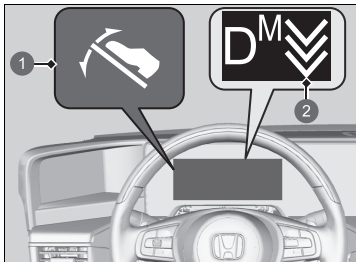

1 Spia del Comando pedale singolo
2 Spia levetta di decelerazione

Situazioni in cui non è possibile disattivare il sistema:

- Il veicolo accelera/decelera ripetutamente.
- Il veicolo si trova su un tratto lungo in discesa.
- Durante la guida per un lungo periodo di tempo con un carico pesante.
- Honda Parking Pilot* è in uso.
- La spia del freno di stazionamento e dell'impianto frenante (ambra) è accesa.

☒ Comando a pedale singolo

⚠ ATTENZIONE

Non sollevare il piede dal pedale del freno su tratti in pendenza o su superfici sdrucciolevoli. Sui tratti in pendenza o sulle superfici sdrucciolevoli, la vettura potrebbe spostarsi se si solleva il piede dal freno, anche se è in uso il Comando a pedale singolo. Se il veicolo dovesse muoversi inaspettatamente, potrebbe verificarsi un incidente con conseguenti lesioni gravi o letali.

Nelle situazioni seguenti, portare la leva del cambio in posizione **P** e disattivare il sistema, oltre ad assicurarsi che il freno di stazionamento sia di fatto inserito:

- All'ingresso e all'uscita dei passeggeri o quando si rimuove un bagaglio dal veicolo.
- In caso di arresto del veicolo per un lungo periodo di tempo.
- In caso di passaggio attraverso un autolavaggio.
- In caso di utilizzo di una piattaforma girevole per veicoli.

* Non disponibile su tutti i modelli

■ Situazioni in cui il sistema si disattiva automaticamente

- Il controllo velocità di crociera adattativo con adattamento velocità ad andatura lenta è stato attivato.
- La cintura di sicurezza del conducente viene slacciata durante la marcia del veicolo (si disattiva quando il pedale del freno viene premuto dopo il parcheggio).
- Il veicolo si trova su un tratto sdrucciolevole in pendenza o ha slittato.
- Il veicolo accelera/decelera ripetutamente.
- Il veicolo si trova su un tratto lungo in discesa.
- Durante la guida per un lungo periodo di tempo con un carico pesante.
- Honda Parking Pilot* è in uso.
- La spia dell'impianto frenante è accesa.
- Quando si utilizza una piattaforma girevole per veicoli.
- La spia dell'impianto frenante è accesa durante la guida.

Nelle seguenti condizioni, il freno di stazionamento si inserisce automaticamente e il sistema si disattiva:

- La modalità di alimentazione viene portata su VEICOLO SPENTO (BLOCCO) a veicolo fermo.
- La spia dell'impianto frenante è accesa mentre il veicolo è fermo.
- La cintura di sicurezza del conducente è stata slacciata a veicolo fermo.
- Il veicolo inizia a slittare significativamente su un tratto in discesa mentre era fermo.

■ Funzionamento del sistema

Tramite il pedale dell'acceleratore, è possibile regolare la velocità del veicolo durante lo spostamento in avanti o indietro.

Inoltre, se si lascia l'acceleratore, è possibile ottenere un rallentamento del veicolo senza utilizzare il pedale del freno e, dopo l'arresto, il veicolo sarà tenuto fermo. Se si preme il pedale dell'acceleratore, la funzione viene annullata e il veicolo si muove.

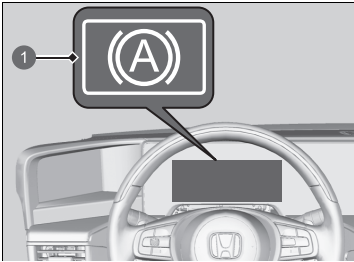

1 Spia manutenzione automatico del freno

La spia del mantenimento automatico del freno si accende mentre il veicolo è fermo.

Se il veicolo viene arrestato per 10 minuti o più, il freno di stazionamento si inserisce automaticamente.

Se il veicolo non decelera a sufficienza anche se si rilascia il pedale dell'acceleratore, premere il pedale del freno.

☒ Funzionamento del sistema

Se il messaggio di allerta **Problema al comando pedale singolo. Premere il pedale del freno in fase di decelerazione e dopo aver parcheggiato.**, viene visualizzato sull'interfaccia informazioni del conducente, rilasciare immediatamente il pedale del freno.

Se viene visualizzato quanto segue, il sistema potrebbe avere un problema.

Fare controllare immediatamente il veicolo da una concessionaria.

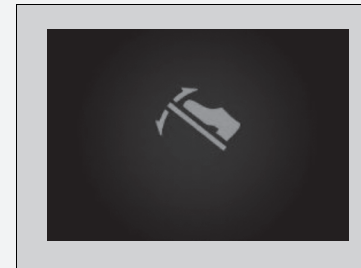

Quando il sistema è attivato, il veicolo non avanzerà lentamente.

Quando si utilizza il sistema, proprio come accade con i freni a pedale o con altri freni rigenerativi, le pastiglie dei freni si usurano.

È possibile percepire quando il sistema è in funzione.

■ Regolazione del tasso di decelerazione

Dopo l'attivazione del sistema, è possibile scegliere fra le tre fasi di decelerazione.

È possibile modificare il tasso di decelerazione tirando una levetta.

Ogni volta che si tirare la levetta, il tasso di decelerazione cambia di una fase.

- La fase non cambia se si tiene tirata la levetta.

⌘ Regolazione del tasso di decelerazione

⚠ ATTENZIONE

Fare attenzione quando si regola il tasso di decelerazione.

A seconda del tasso di decelerazione, gli pneumatici potrebbero slittare sulle superfici sdruciolevoli.



La fase potrebbe non variare se le levette destra e sinistra vengono tirate contemporaneamente.

Nelle seguenti condizioni, la fase non cambia e la spia lampeggia anche se la leva viene tirata.

Inoltre, la fase potrebbe ridursi automaticamente.

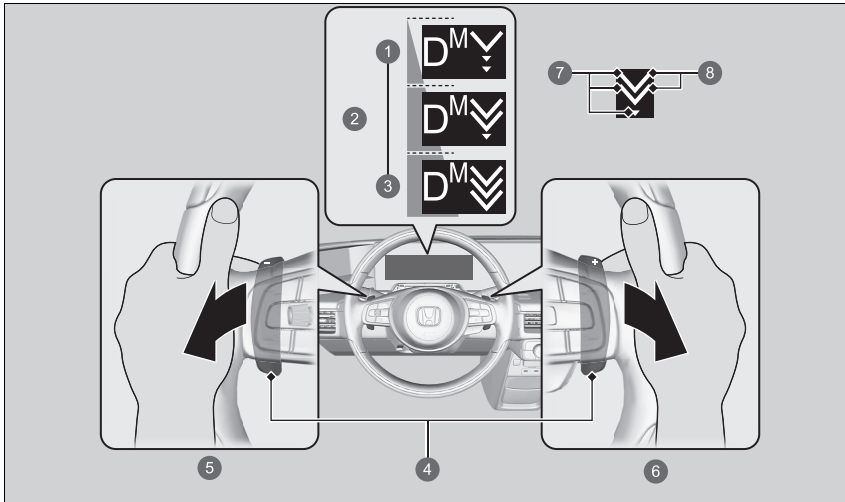
- Il veicolo accelera/decelera ripetutamente.
- Il veicolo si trova su un tratto lungo in discesa.
- Il veicolo è stato guidato per un lungo periodo di tempo con un carico pesante.



- ❶ Riduzione
- ❷ Fase di decelerazione
- ❸ Aumento
- ❹ Levetta
- ❺ Aumento della fase di decelerazione tirando la levetta  (lato sinistro)
- ❻ Riduzione della fase di decelerazione tirando la levetta  (lato destro)
- ❼ Visualizzazione delle fasi possibili da uno a tre
- ❽ Fase al momento impostata

Sistema di avviso acustico veicolo

Avvisa i pedoni della presenza di un veicolo ad alimentazione elettrica in avvicinamento a una velocità di circa 25 km/h o inferiore.

Limitatore di velocità regolabile

Questo sistema consente di impostare una velocità massima che non può essere superata neanche premendo il pedale dell'acceleratore.

Il limite velocità del veicolo può essere impostato da circa 30 km/h a circa 250 km/h.

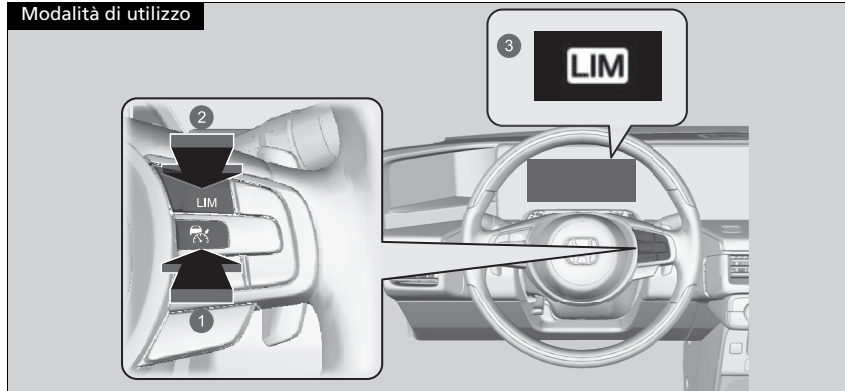

- 1 Premere il pulsante  sul volante.
- 2 Se si accende una spia diversa, premere il pulsante **LIM** per passare al limitatore di velocità regolabile.
- 3 La spia del limitatore di velocità regolabile (bianco) è accesa sul quadro strumenti. Il limitatore di velocità regolabile è pronto per l'uso.

Limitatore di velocità regolabile

⚠ ATTENZIONE

Il limitatore di velocità regolabile ha delle limitazioni. È sempre responsabilità del conducente regolare la velocità del veicolo per rispettare i reali limiti di velocità e guidare il veicolo in sicurezza.

⚠ ATTENZIONE

Non premere il pedale dell'acceleratore più del necessario. Mantenere un'adeguata posizione del pedale dell'acceleratore in funzione della velocità del veicolo.

Il limitatore di velocità regolabile potrebbe non mantenere il limite di velocità impostato durante la guida in discesa. In questo caso, rallentare premendo il pedale del freno.

Quando il limitatore di velocità regolabile non viene utilizzato:
Disattivare il limitatore di velocità regolabile premendo il pulsante .

Non è possibile utilizzare contemporaneamente il limitatore di velocità regolabile e il controllo velocità di crociera adattativo (ACC) con adattamento velocità ad andatura lenta/limitatore di velocità intelligente.

■ Impostazione della velocità del veicolo

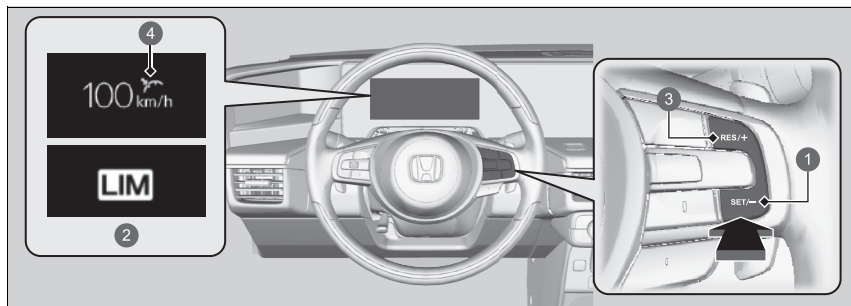

- 1 Pulsante **SET/-**
- 2 Acceso quando viene impostato il limitatore di velocità regolabile (verde)
- 3 Pulsante **RES/+**
- 4 Stato di impostazione (verde)

- Tenere il piede sollevato dal pedale e premere il pulsante **SET/-** quando si raggiunge la velocità desiderata.

Quando si rilascia il pulsante **SET/-**, il limite di velocità viene memorizzato e il limitatore di velocità regolabile viene impostato. Viene visualizzato il limite di velocità.

- È possibile configurare il limite di velocità impostato in precedenza premendo il pulsante **RES/+**.

▣ Impostazione della velocità del veicolo

Se si imposta il limite velocità durante la marcia a un valore inferiore a 30 km/h, il limite verrà impostato a 30 km/h.

Se la velocità veicolo supera il limite velocità di 3 km/h o più nella discesa ripida, viene emesso un segnale acustico e il limite velocità visualizzato lampeggia.

Premendo il pulsante **RES/+**, il limitatore di velocità regolabile viene impostato sulla velocità corrente se questa risulta superiore al limite di velocità precedentemente configurato.

È possibile commutare l'unità di misura visualizzata della velocità impostata tra km/h e mph sull'interfaccia informazioni del conducente o sul display audio/informazioni.

▣ **Modifica unità** P. 168

▣ **Funzioni personalizzate** P. 327

■ Regolazione della velocità del veicolo

Aumentare o ridurre il limite di velocità utilizzando i pulsanti **RES/+** o **SET/-** sul volante.

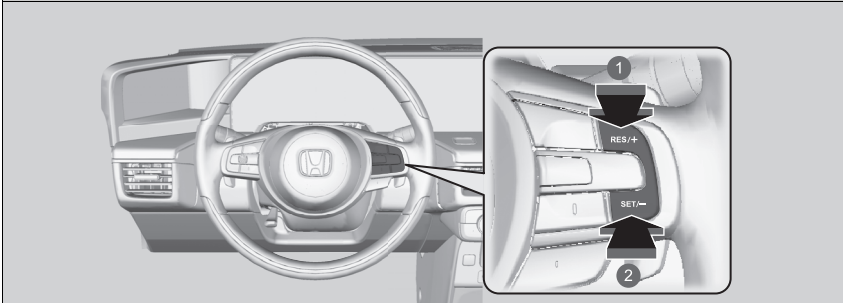

- ① Aumento della velocità
- ② Diminuzione della velocità
- Ogni volta che si preme il pulsante, il limite della velocità viene, di conseguenza, aumentato o ridotto di 1 km/h.
- Se si tiene premuto il pulsante, il limite di velocità aumenta o diminuisce con incrementi di 10 km/h ogni 0,5 secondi fino al raggiungimento del limite del sistema.
- Il veicolo potrebbe accelerare o rallentare fino al raggiungimento della velocità impostata.

■ Superamento temporaneo del limite di velocità

Il limite di velocità può essere superato premendo completamente il pedale dell'acceleratore.

- Il valore del limite di velocità visualizzato lampeggia.
- Viene emesso un segnale acustico quando il limite di velocità è stato superato.

⊠ Superamento temporaneo del limite di velocità

Viene emesso un segnale acustico quando la velocità del veicolo supera il limite di velocità impostato con il pedale dell'acceleratore premuto a fondo.

Il limitatore di velocità regolabile riprende a funzionare quando la velocità del veicolo torna ad essere inferiore al limite di velocità impostato.

■ Annullamento

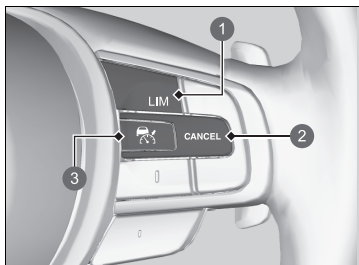

- ① Pulsante **LIM**
- ② Pulsante **CANCEL**
- ③ Pulsante 

Per disattivare il limitatore di velocità regolabile, procedere in uno dei seguenti modi:

- Premere il pulsante **CANCEL**.
- Premere il pulsante .
- Premere il pulsante **LIM**.

►► Annullamento

Il limitatore di velocità regolabile passa al controllo velocità di crociera adattativo (ACC) con adattamento velocità ad andatura lenta o al limitatore di velocità intelligente se il pulsante **LIM** viene premuto.

Ripristino della velocità impostata precedentemente: pulsante **CANCEL**, la velocità impostata precedentemente viene visualizzata sul quadro strumenti in grigio. Quando si preme il pulsante **RES/+**, il limitatore di velocità regolabile viene attivato con la velocità visualizzata. Premendo il pulsante **RES/+**, il limitatore di velocità regolabile viene impostato sulla velocità corrente se questa risulta superiore al limite di velocità precedentemente configurato.

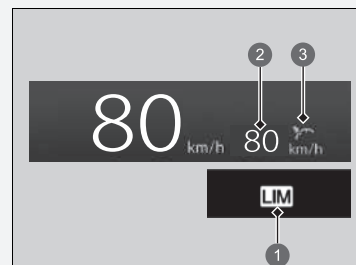

- ① Spia limitatore di velocità regolabile (bianco)
- ② Velocità impostata precedentemente (grigio)
- ③ Stato di impostazione (grigio)

» Annullamento

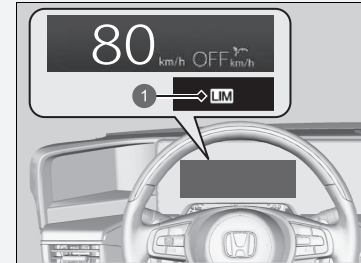

- 1 Spia limitatore di velocità regolabile (bianco)

Se durante l'uso del limitatore di velocità regolabile si rileva un problema, viene emesso un segnale acustico e viene visualizzato **OFF**. Il limitatore di velocità regolabile viene disattivato.

Limitatore di velocità intelligente

Imposta automaticamente il limite di velocità rilevato dal sistema di riconoscimento della segnaletica stradale. Quindi, il limite di velocità non può essere superato neanche premendo il pedale dell'acceleratore. Se si preme il pedale dell'acceleratore a fondo, si potrebbe superare il limite di velocità.

➤ **Sistema di riconoscimento della segnaletica stradale** P. 488

Limitatore di velocità intelligente

ATTENZIONE

Il limitatore di velocità intelligente ha delle limitazioni. Il limitatore di velocità intelligente può autoconfigurarsi a una velocità superiore o inferiore al limite di velocità effettivo oppure potrebbe non funzionare, soprattutto se il sistema di riconoscimento della segnaletica stradale non funziona correttamente o in assenza di segnaletica relativa al limite di velocità. È sempre responsabilità del conducente regolare la velocità per rispettare i reali limiti di velocità e guidare il veicolo in sicurezza.

In base a quanto si preme il pedale dell'acceleratore, il veicolo accelera fino a raggiungere la velocità identificata dal sistema di riconoscimento della segnaletica stradale.

Modalit  di utilizzo

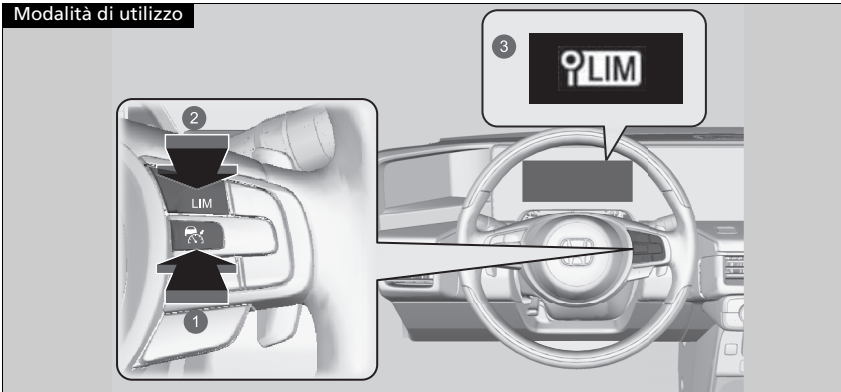

- 1 Premere il pulsante  sul volante.
- 2 Se si accende una spia diversa, premere il pulsante **LIM** per passare al limitatore di velocit  intelligente.
- 3 La spia del limitatore di velocit  intelligente (bianco)   accesa sul quadro strumenti. Il limitatore di velocit  intelligente   pronto per l'uso.

►► Limvitatore di velocit  intelligente

Il sistema   progettato per rilevare la segnaletica conforme agli standard della Convenzione di Vienna. Potrebbero non essere rilevati tutti i segnali, pertanto non ignorare mai i segnali posti al lato della strada. Il sistema non funziona per i segnali stradali designati di tutti i paesi in cui si pu  viaggiare, n  in tutte le situazioni.

► **Sistema di riconoscimento della segnaletica stradale** P. 488

Se il limitatore di velocit  intelligente   impostato su un limite di velocit  errato, eseguire una di queste operazioni:

Annullamento

- Premere il pulsante **CANCEL**.
- Premere il pulsante .
- Premere il pulsante **LIM**.

Superamento temporaneo del limite di velocit 

- Premere completamente il pedale dell'acceleratore.

Il limitatore di velocit  intelligente potrebbe non mantenere il limite di velocit  impostato durante la guida in discesa. In questo caso, rallentare premendo il pedale del freno.

Quando non si utilizza il limitatore di velocit  intelligente, disattivarlo premendo il pulsante .

Non   possibile utilizzare contemporaneamente il limitatore di velocit  intelligente e l'ACC con adattamento velocit  ad andatura lenta o il limitatore di velocit  regolabile.

» Limitatore di velocità intelligente

Non utilizzare il limitatore di velocità intelligente in aree con unità di misura diverse da quella del limitatore.

Modificare l'unità di misura visualizzata della velocità impostata del veicolo con la stessa unità di misura delle aree di guida.

» **Modifica unità** P. 168

» **Funzioni personalizzate** P. 327

Impostazione del limite di velocità

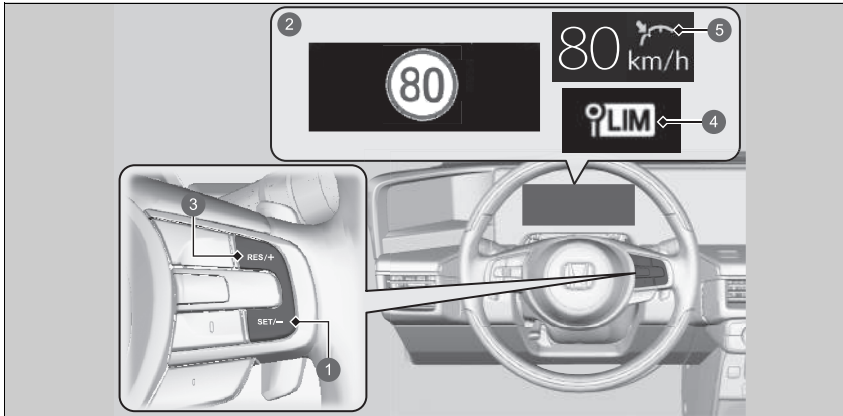

- 1 Pulsante **SET/-**
 - 2 Acceso quando il limitatore di velocità intelligente è impostato sul limite di velocità rilevato dal sistema di riconoscimento della segnaletica stradale.
 - 3 Pulsante **RES/+**
 - 4 Spia limitatore di velocità intelligente (verde)
 - 5 Stato di impostazione (verde)
- Quando si rilascia il pulsante **SET/-** o **RES/+**, il limitatore di velocità intelligente viene impostato sul limite di velocità rilevato dal sistema di riconoscimento della segnaletica stradale. Viene visualizzato il limite di velocità.

Impostazione del limite di velocità

Se si imposta il limitatore di velocità intelligente quando il limite di velocità rilevato dal sistema di riconoscimento della segnaletica stradale è inferiore a 30 km/h, la funzione di limitazione della velocità e la funzione di avvertimento potrebbero interrompersi.

Se la velocità del veicolo è superiore al limite di velocità rilevato dal sistema di riconoscimento della segnaletica stradale, il veicolo decelera lentamente al valore del limite di velocità o inferiore. Se necessario, rallentare premendo il pedale del freno.

Se la velocità del veicolo supera il limite di velocità di 3 km/h o più, viene emesso un segnale acustico e il limite velocità visualizzato lampeggia.

Il limitatore di velocità intelligente può anche interrompersi quando il sistema di riconoscimento della segnaletica stradale rileva solo segnali aggiuntivi del limite di velocità.

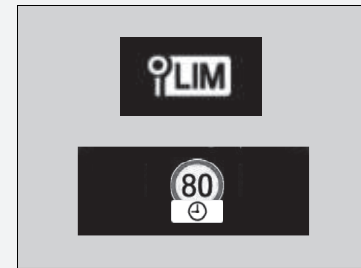

■ **Quando il sistema di riconoscimento della segnaletica stradale rileva il nuovo segnale del limite di velocità**

Il limitatore di velocità intelligente viene impostato sul nuovo limite di velocità rilevato dal sistema di riconoscimento della segnaletica stradale.



■ **La funzione di limitazione della velocità e la funzione di avvertimento potrebbero interrompersi se non è presente il segnale del limite di velocità nella schermata del sistema di riconoscimento della segnaletica stradale quando:**

- Viene rilevato il limite di velocità o un altro limite designato.
- Il veicolo è in fase di entrata/uscita dall'autostrada.
- Si sta effettuando una svolta, azionando un indicatore di direzione, per cambiare direzione a un incrocio.



■ **Quando il sistema di riconoscimento della segnaletica stradale rileva il limite di velocità mentre il limitatore di velocità intelligente è in pausa**

La funzione di limitazione della velocità e la funzione di avvertimento vengono ripristinate automaticamente.



■ **Quando il sistema di riconoscimento della segnaletica stradale non rileva il limite di velocità per un certo periodo di tempo mentre il limitatore di velocità intelligente è attivato**

Durante la guida, oltre a non rilevare il limite di velocità, il sistema di riconoscimento della segnaletica stradale potrebbe non visualizzare il limite di velocità.

Tuttavia, le funzioni del limitatore di velocità intelligente continuano a funzionare.



■ Regolazione della velocità del veicolo

Aumentare o ridurre il limite di velocità utilizzando i pulsanti **RES/+** o **SET/-** sul volante.

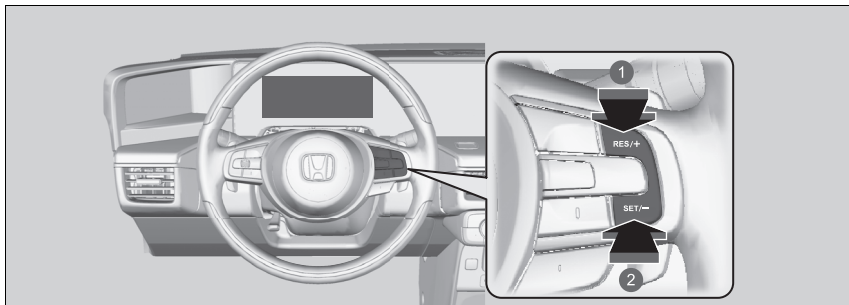

1 Aumento della velocità

2 Diminuzione della velocità

- Ogni volta che si preme il pulsante, il limite della velocità viene, di conseguenza, aumentato o ridotto di circa 1 km/h.
- È possibile aumentare il limite di velocità fino a +10 km/h in base al limite di velocità rilevato dal sistema di riconoscimento della segnaletica stradale.
- È possibile ridurre il limite di velocità fino a -10 km/h in base al limite di velocità rilevato dal sistema di riconoscimento della segnaletica stradale.
- È possibile accelerare fino a raggiungere la velocità impostata. Se la velocità del veicolo è superiore al limite di velocità rilevato dal sistema di riconoscimento della segnaletica stradale, il veicolo decelera lentamente al valore del limite di velocità.

▣ Regolazione della velocità del veicolo

Un offset negativo o positivo rispetto al limite di velocità viene ripristinato automaticamente quando il sistema di riconoscimento della segnaletica stradale rileva il nuovo limite di velocità.

Non è possibile ridurre il limite di velocità a un valore inferiore a 30 km/h.

■ Superamento temporaneo del limite di velocità

Il limite di velocità può essere superato premendo a fondo il pedale dell'acceleratore.

- Il valore del limite di velocità visualizzato lampeggia.
- Viene emesso un segnale acustico quando il limite di velocità è stato superato.

■ Annullamento

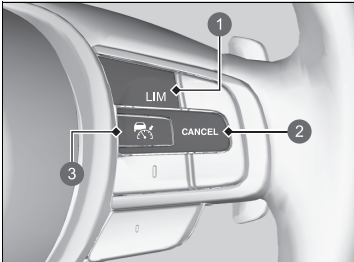

Per disattivare il limitatore di velocità intelligente, procedere in uno dei seguenti modi:

- Premere il pulsante **CANCEL**.
- Premere il pulsante .
- Premere il pulsante **LIM**.

- ① Pulsante **LIM**
- ② Pulsante **CANCEL**
- ③ Pulsante 

►► Superamento temporaneo del limite di velocità

Viene emesso un segnale acustico quando la velocità del veicolo supera il limite di velocità impostato con il pedale dell'acceleratore premuto a fondo.

Il limitatore di velocità intelligente riprende a funzionare quando la velocità del veicolo torna ad essere inferiore al limite di velocità impostato.

►► Annullamento

Il limitatore di velocità intelligente passa al controllo velocità di crociera adattativo (ACC) con adattamento velocità ad andatura lenta o limitatore di velocità regolabile se il pulsante **LIM** viene premuto.

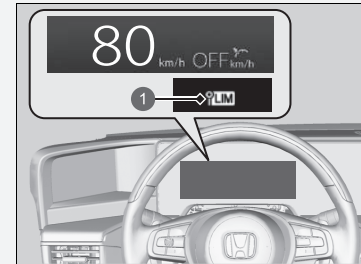

- ① Spia limitatore di velocità intelligente (bianco)

Se si rileva un problema nel sistema o nel sistema di riconoscimento della segnaletica stradale quando si utilizza il limitatore di velocità intelligente, viene emesso un segnale acustico e si accende la spia **OFF**. Il limitatore di velocità intelligente viene disattivato.

► **Sistema di riconoscimento della segnaletica stradale** P. 488

Sistema di controllo della stabilità del veicolo (VSA)

Il sistema VSA agevola la stabilità del veicolo in curva, nel caso in cui giri più o meno del previsto. Inoltre consente di mantenere la trazione sulle superfici sdruciolevoli. Ciò è possibile regolando la potenza del motore e applicando i freni in maniera selettiva.

Funzionamento del sistema VSA

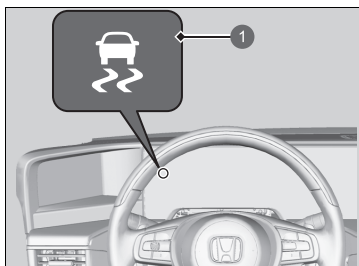

1 Spia del sistema VSA

Quando il sistema VSA si attiva, il motore potrebbe non rispondere all'acceleratore, si potrebbe verificare un aumento della rumorosità nel sistema idraulico e la spia potrebbe lampeggiare.

⚠ Sistema di controllo della stabilità del veicolo (VSA)

Il sistema VSA potrebbe non funzionare correttamente se si usano pneumatici di tipi e dimensioni diversi. Accertarsi di utilizzare pneumatici dello stesso tipo e dimensioni e che siano gonfiati ai valori di pressione specificati.

Quando la spia del sistema VSA si accende e rimane accesa durante la guida, potrebbe essere presente un guasto nel sistema. Sebbene potrebbe non interferire con la guida normale, fare controllare immediatamente il veicolo dalla concessionaria.



Il sistema VSA non è in grado di migliorare la stabilità in tutte le situazioni di guida e non controlla l'intero impianto frenante. È sempre necessario guidare e curvare a velocità adeguate in base alle condizioni e lasciare sempre un margine di sicurezza sufficiente.

La funzione principale del sistema VSA è generalmente conosciuta come sistema elettronico di controllo della stabilità (ESC). Il sistema include inoltre una funzione di controllo della trazione.

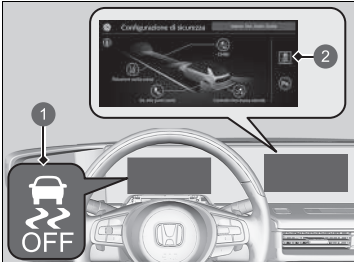
■ Attivazione e disattivazione del sistema VSA



- 1 Spia VSA **OFF**
- 2 Icona  (VSA **OFF**)

L'icona  (VSA **OFF**) si trova nella configurazione di sicurezza della schermata audio/informazioni. Per disattivare parzialmente la funzionalità/le caratteristiche del sistema VSA, premere l'icona  (VSA **OFF**) (verde).

► Attivazione e disattivazione del sistema di assistenza alla guida P. 326

Il veicolo frenerà normalmente e conserverà le capacità di svolta, ma la funzione di controllo della trazione sarà meno efficace.

Per ripristinare la funzionalità/le caratteristiche del sistema VSA, premere l'icona  (VSA **OFF**) (ambra).

Il sistema VSA viene attivato ogni volta che si inserisce il sistema di alimentazione, anche se è stato disattivato durante l'ultimo ciclo di guida del veicolo.

►► Sistema di controllo della stabilità del veicolo (VSA)

In determinate condizioni insolite, quando il veicolo rimane bloccato nel fango poco profondo o nella neve fresca, potrebbe essere più facile liberare il veicolo con il sistema VSA temporaneamente disattivato.

Quando il sistema VSA è disattivato, la funzione di controllo della trazione diventa meno efficace. Ciò consente alle ruote di girare più liberamente a bassa velocità. Pertanto tentare di liberare il veicolo con il sistema VSA disattivato soltanto se non è possibile liberarlo con il sistema VSA attivato.

Riattivare il sistema VSA subito dopo avere liberato il veicolo. È sconsigliato guidare il veicolo con il sistema VSA disattivato.

È possibile udire un rumore proveniente da sotto il cofano mentre vengono effettuati i controlli del sistema subito dopo l'avviamento del sistema di alimentazione o durante la guida. Questa condizione è assolutamente normale.

Sistema avviso perdita di pressione

Invece di misurare la pressione direttamente su ciascuno pneumatico, durante la guida, il sistema avviso perdita di pressione monitora e confronta il raggio di rotolamento e le caratteristiche di rotazione di ciascuna ruota con pneumatico per determinare se uno degli pneumatici è significativamente sgonfio.

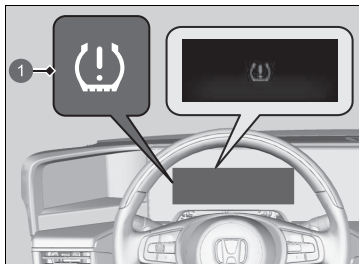

- 1 Spia sistema avviso perdita di pressione/bassa pressione degli pneumatici

Ciò determina l'accensione della spia del sistema avviso perdita di pressione/bassa pressione degli pneumatici e la visualizzazione di un messaggio sull'interfaccia informazioni del conducente.

►► Sistema avviso perdita di pressione

Il sistema non monitora gli pneumatici durante la guida a bassa velocità.

Condizioni come la temperatura ambiente bassa e la variazione di altitudine influiscono direttamente sulla pressione degli pneumatici e possono causare l'accensione della spia del sistema di avviso perdita di pressione/bassa pressione degli pneumatici.

La pressione degli pneumatici controllata e impostata in:

- condizioni di temperatura elevata può ridursi eccessivamente in caso di abbassamento delle temperature.
- condizioni di bassa temperatura può aumentare eccessivamente in caso di innalzamento delle temperature.

La spia del sistema avviso perdita di pressione/bassa pressione degli pneumatici non si accende in caso di gonfiaggio eccessivo.

Il sistema avviso perdita di pressione potrebbe non funzionare correttamente se si usano pneumatici di tipi e dimensioni diversi.

Assicurarsi di utilizzare pneumatici delle stesse dimensioni e dello stesso tipo.

►► **Controllo e manutenzione degli pneumatici** P. 609

La spia del sistema avviso perdita di pressione/bassa pressione degli pneumatici potrebbe accendersi con ritardo o non accendersi affatto quando:

- Il veicolo viene accelerato o decelerato oppure il volante viene ruotato rapidamente.
- Il veicolo viene guidato su strade innevate o sdruciolevoli.
- Vengono utilizzate catene da neve.

■ Taratura del sistema avviso perdita di pressione

È necessario avviare la taratura del sistema avviso perdita di pressione ogni volta che:

- Si regola la pressione di uno o più pneumatici.
- Si ruotano gli pneumatici.
- Si effettua la sostituzione di uno o più pneumatici.

Prima di eseguire la taratura del sistema avviso perdita di pressione:

- Impostare la pressione a freddo di tutti e quattro gli pneumatici.
- **Controllo degli pneumatici** P. 609

Accertarsi che:

- Il veicolo sia completamente fermo.
- La trasmissione è in posizione **P**.
- La modalità di alimentazione è su ACCENSIONE.

☒ Sistema avviso perdita di pressione

La spia del sistema di avviso perdita di pressione/bassa pressione degli pneumatici potrebbe accendersi nelle seguenti condizioni:

- Vengono utilizzate catene da neve.

☒ Taratura del sistema avviso perdita di pressione

Il processo di taratura richiede circa 30 minuti di guida cumulativa a velocità comprese tra 40 e 100 km/h. Durante questo periodo di tempo, se si inserisce il sistema di alimentazione e il veicolo non viene spostato entro 45 secondi, la spia di bassa pressione degli pneumatici potrebbe accendersi per qualche secondo. Si tratta di una condizione normale e indica che il processo di taratura non è stato ancora completato.

Se sono montate le catene da neve, rimuoverle prima di eseguire la taratura del sistema di avviso perdita di pressione.

Se la spia del sistema di avviso perdita di pressione/bassa pressione degli pneumatici si accende anche se sono montati pneumatici regolari con pressione conforme alle specifiche, far controllare il veicolo da una concessionaria.

Si consiglia di sostituire gli pneumatici con altri della stessa marca, dello stesso modello e della stessa dimensione di quelli originali. Contattare la concessionaria per ulteriori dettagli.

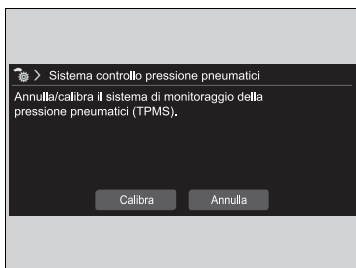
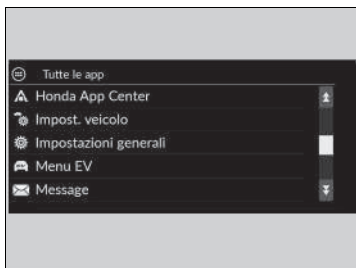

È possibile eseguire la taratura del sistema mediante la funzione personalizzata nella schermata audio/informazioni.

1. Impostare la modalità di alimentazione su **ACCENSIONE**.
2. Selezionare **Tutte le app**.
3. Selezionare **Impostazioni veicolo**.
4. Selezionare **Sistema controllo pressione pneumatici**.
5. Selezionare **Annulla** o **Calibra**.
 - Se viene visualizzato il messaggio **Avvio calibrazione non riuscita.**, ripetere il punto 5.
 - Il processo di taratura termina automaticamente.

Sistema informazioni angolo cieco (BSI)*

È progettato per rilevare i veicoli nelle zone di allarme specifiche adiacenti il veicolo, in particolar modo quelle più difficili, comunemente note come "angoli ciechi".

Quando il sistema rileva veicoli in avvicinamento da dietro nelle corsie adiacenti, la spia corrispondente si accende per alcuni secondi, fornendo assistenza durante il cambio di corsia.

☒ Sistema informazioni angolo cieco (BSI)*

ATTENZIONE

La mancata conferma visiva della sicurezza del cambio di corsia prima di procedere può essere causa di incidenti, con lesioni gravi o mortali. Non affidarsi solo al sistema informazioni angolo cieco in fase di cambio di corsia.

Prima di cambiare corsia, guardare sempre negli specchietti, su entrambi i lati del veicolo e dietro la vettura per verificare l'assenza di altri veicoli.

Note importanti sulla sicurezza

Come tutti i sistemi di assistenza, il sistema informazioni angolo cieco (BSI) ha dei limiti. Un ricorso eccessivo al sistema informazioni angolo cieco (BSI) può essere causa di collisioni.

* Non disponibile su tutti i modelli

■ Funzionamento del sistema

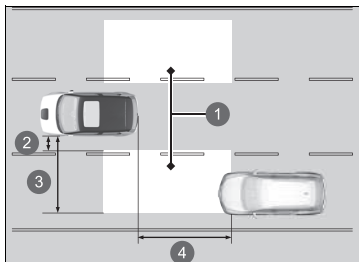



- 1 Zona di allarme
- 2 Circa 0,5 m
- 3 Circa 3 m
- 4 Circa 3 m

- I sensori radar rilevano la presenza di un veicolo nella zona di allerta quando questo veicolo procede nella stessa direzione e a una velocità minima di 20 km/h.

Sensori radar: sotto gli angoli del paraurti posteriore

►► Sistema informazioni angolo cieco (BSI)*

Il sistema ha il solo scopo di offrire maggiore comodità di guida all'utente. Anche se un oggetto si trova all'interno della zona di allarme, possono verificarsi le situazioni seguenti.

- La spia di avviso del sistema informazioni angolo cieco (BSI) potrebbe non accendersi a causa di un'ostruzione (schizzi, ecc.) anche senza la visualizzazione  sull'interfaccia informazioni del conducente.
- La spia di avviso del sistema informazioni angolo cieco (BSI) potrebbe accendersi anche con la visualizzazione di un messaggio .

La spia di avviso del sistema informazioni angolo cieco (BSI) potrebbe non accendersi anche nelle condizioni seguenti:

- Un veicolo non rimane nella zona di allarme per più di due secondi.
- Un veicolo è parcheggiato su una corsia laterale.
- La differenza di velocità tra il proprio veicolo e quello che si sta sorpassando è superiore a 10 km/h.
- Un oggetto non rilevato dai sensori radar si avvicina o sorpassa il proprio veicolo.
- Presenza di una motocicletta o di un veicolo di piccole dimensioni in movimento sulla corsia adiacente.

È possibile disinserire l'avviso acustico o tutti gli avvisi del sistema informazioni angolo cieco (BSI) mediante la schermata audio/informazioni.

 **Funzioni personalizzate** P. 327

■ Quando il sistema rileva un veicolo

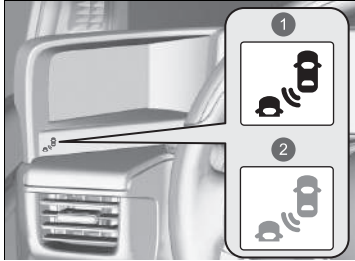

- 1 Si accende
- 2 Lampeggia

Spia di avviso del sistema informazioni angolo cieco (BSI): Situata sotto il display del sistema di retrovisori laterali digitali.

Si accende quando:

- Un veicolo entra nella zona di allarme da dietro per sorpassare con una differenza di velocità inferiore a 50 km/h rispetto al proprio veicolo.
- Si è sorpassato un veicolo con una differenza di velocità inferiore a 20 km/h.

Lampeggia e viene emesso un segnale acustico quando:

Si sposta la leva degli indicatori di direzione nella direzione del veicolo rilevato. Vengono emessi tre segnali acustici.

☒ Sistema informazioni angolo cieco (BSI)*

Il sistema informazioni angolo cieco (BSI) potrebbe essere influenzato negativamente quando:

- Rilevamento di oggetti (guardrail, pali, alberi, ecc.).
- Un oggetto che non riflette correttamente le onde radio, come ad esempio una motocicletta, si trova nella zona di allarme.
- Si guida su una strada tortuosa.
- Il veicolo si sta spostando da una corsia lontana alla corsia adiacente.
- Il sistema rileva interferenze elettriche esterne.
- Il paraurti posteriore o i sensori sono stati riparati in modo inadeguato o il paraurti posteriore si è deformato.
- È stato modificato l'orientamento dei sensori.
- In condizioni atmosferiche avverse (pioggia, neve e nebbia).
- Esecuzione di una curva a un incrocio.
- Si sta guidando su strada sconnessa.
- Si sta effettuando una curva a raggio stretto che inclina leggermente il veicolo.

Per un funzionamento corretto del sistema informazioni angolo cieco (BSI):

- Tenere sempre pulita l'area agli angoli del paraurti posteriore.
- Non coprire l'area all'angolo del paraurti posteriore con etichette o adesivi di alcun tipo.
- Portare il veicolo dalla concessionaria se è necessario riparare i sensori radar o l'area agli angoli del paraurti posteriore oppure se quest'ultima ha subito un impatto di notevole entità.



■ Attivazione e disattivazione del sistema Informazioni angolo cieco (BSI)

È possibile attivare e disattivare il sistema dalla schermata audio/informazioni.

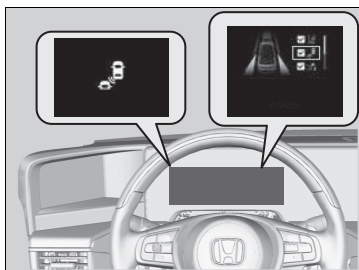
➤ **Attivazione e disattivazione del sistema di assistenza alla guida** P. 326



È inoltre possibile attivare e disattivare il sistema mediante la procedura seguente:

1. Premere il pulsante  sul volante.
2. Ruotare la manopola di selezione sinistra e selezionare **Supporto di sicurezza**, quindi premere la manopola di selezione sinistra.
3. Ruotare la manopola di selezione sinistra e selezionare **Sis. info punti ciechi**, quindi premere la manopola di selezione sinistra.
 - Quando il sistema si attiva o disattiva, sull'interfaccia informazioni del conducente viene visualizzato il messaggio.
 - Nella casella, viene visualizzato un segno di spunta e il colore del simbolo  diventa verde quando il sistema è attivo. Il segno di spunta scompare e il colore del simbolo  diventa grigio quando il sistema è disattivato.

Honda Sensing è un sistema di supporto alla guida che utilizza tre tipi di sensori differenti: Un sensore radar situato nella griglia anteriore, una telecamera anteriore con sensori montata sul lato interno del parabrezza, dietro lo specchietto retrovisore, i sensori sonar ubicati nel paraurti anteriore e posteriore.

Honda Sensing ha le seguenti funzioni.

■ Funzioni che, per attivarsi, non richiedono l'azionamento di un interruttore

- Sistema di frenata riduzione impatto (CMBS) ➡ P. 430
- Controllo freni bassa velocità ➡ P. 441
- Sistema per la riduzione del rischio di allontanamento dalla corsia ➡ P. 478
- Sistema di notifica avviamento veicolo anteriore ➡ P. 484
- Sistema di riconoscimento della segnaletica stradale ➡ P. 488

■ Funzioni che, per attivarsi, richiedono l'azionamento di un interruttore

- Controllo velocità di crociera adattativo (ACC) con adattamento velocità ad andatura lenta ➡ P. 447
- Sistema di mantenimento corsia (LKAS) ➡ P. 467

■ Interruttori di azionamento per ACC con adattamento velocità ad andatura lenta/LKAS

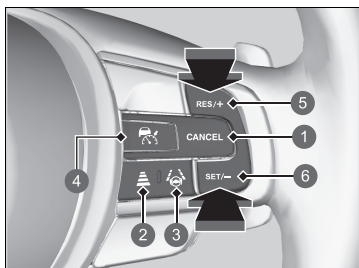

- 1 Pulsante **CANCEL**
- 2 Pulsante distanza
- 3 Pulsante LKAS
- 4 Pulsante 
- 5 Pulsante **RES/+**
- 6 Pulsante **SET/-**

■ Pulsante

Premere per attivare la modalità di standby per ACC con adattamento velocità ad andatura lenta. Oppure premere per annullare questo sistema.

■ Pulsante LKAS

Premere per attivare la modalità di standby per LKAS. Oppure premere per annullare questo sistema.

■ Pulsante RES/+ / SET/-

Premere **RES/+** per ripristinare il sistema ACC con adattamento velocità ad andatura lenta o aumentare la velocità veicolo.

Premere **SET/-** per impostare il sistema ACC con adattamento velocità ad andatura lenta o ridurre la velocità veicolo.

■ Pulsante distanza

Premere per modificare la distanza di sicurezza dell'ACC con adattamento velocità ad andatura lenta.

■ Pulsante CANCEL

Premere per disattivare il sistema ACC con adattamento velocità ad andatura lenta.

■ Contenuto dell'interfaccia informazioni del conducente

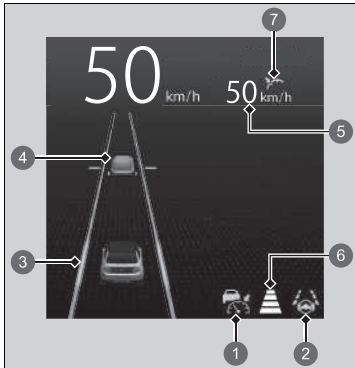

È possibile vedere lo stato attuale dei sistemi ACC con adattamento velocità ad andatura lenta e LKAS.

- 1** Indica che i sistemi ACC con adattamento velocità ad andatura lenta sono pronti per essere attivati.

 - Verde: Il sistema è attivato.
 - Bianco: Il sistema è in standby.
 - Ambra: È presente un problema nel sistema.
- 2** Indica che il sistema LKAS è pronto per essere attivato.

 - Verde: Il sistema è attivato o in standby.
 - Ambra: È presente un problema nel sistema.
- 3** Indica che il sistema LKAS è attivato.
- 4** Indica se l'ACC con adattamento velocità ad andatura lenta ha rilevato o meno il veicolo che precede.
- 5** Indica che l'ACC con adattamento velocità ad andatura lenta mostra la velocità veicolo impostata.
- 6** Indica che l'ACC con adattamento velocità ad andatura lenta mostra la distanza tra i veicoli impostata.
- 7** Indica che l'ACC con adattamento velocità ad andatura lenta mostra lo stato di impostazione.

 - Verde: Il sistema è attivato.
 - Grigio: Il sistema non è attivato.

Sistema di frenata riduzione impatto (CMBS)

Può intervenire qualora ci sia la possibilità di collisione con un veicolo che precede, un pedone o un ciclista (bicicletta in movimento) rilevato davanti. Il CMBS è progettato per avvisare l'utente quando viene rilevata una potenziale collisione, nonché per contribuire a ridurre la velocità, evitare le collisioni e ridurre la gravità dell'impatto.

☒ Sistema di frenata riduzione impatto (CMBS)

Per le istruzioni sul corretto utilizzo del sensore radar, fare riferimento alla pagina successiva.

☒ **Sensore radar** P. 496

Sono disponibili informazioni sulla gestione della telecamera in dotazione con questo sistema.

☒ **Telecamera anteriore con sensori** P. 494

Note importanti sulla sicurezza

Il CMBS è progettato per ridurre la gravità di collisioni inevitabili. Non impedisce le collisioni, né arresta il veicolo automaticamente. È responsabilità del conducente agire adeguatamente sul pedale del freno e sul volante in base alle condizioni di guida.

Il CMBS potrebbe non attivarsi o non rilevare un veicolo antistante nelle seguenti condizioni:

☒ **Condizioni e limitazioni del CMBS** P. 435

■ Funzionamento del sistema

Condizioni di utilizzo

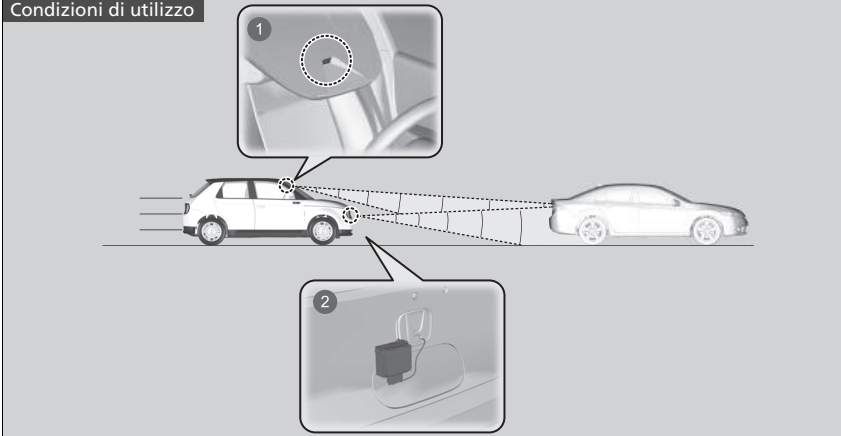

- ❶ La telecamera si trova dietro lo specchietto retrovisore.
- ❷ Il sensore radar è ubicato nella griglia anteriore.

Il sistema inizia a monitorare la strada davanti quando la velocità del veicolo è circa 5 km/h e viene rilevata la presenza di un altro veicolo, un pedone o una bicicletta in movimento che lo precede.

⌘ Sistema di frenata riduzione impatto (CMBS)

Quando si attiva il sistema CMBS, può applicare automaticamente il freno. Si annulla quando il veicolo si ferma o non viene determinata una potenziale collisione.

Il CMBS si attiva quando:

- La differenza di velocità tra il proprio veicolo e un altro veicolo, un pedone o una bicicletta in movimento che lo precede diventa circa 5 km/h o più e con una possibilità di collisione.
- La velocità del veicolo è circa 100 km/h o inferiore e il sistema individua la possibilità di una collisione con:
 - Viene rilevata la presenza di un veicolo in arrivo o fermo davanti al veicolo.
 - Viene rilevata la presenza di un pedone o una bicicletta in movimento davanti al veicolo.
- La velocità del veicolo è superiore a 100 km/h e il sistema individua la possibilità di una collisione con un veicolo antistante che viaggia nella stessa direzione.

Il CMBS viene annullato quando il veicolo si ferma o non viene determinata una potenziale collisione.

■ Attivazione del sistema

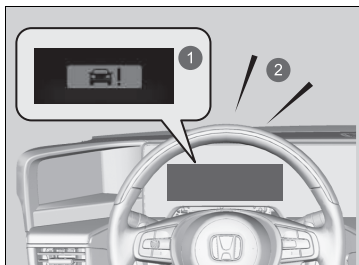

- 1 Allarmi visivi
- 2 Avviso acustico

Il sistema genera avvisi acustici e visivi di una possibile collisione e si arresta se la collisione viene evitata.

- ▶ Intraprendere le misure necessarie per evitare una collisione (applicare i freni, cambiare corsia, ecc.).

Per la fase di preavviso collisione, tramite le opzioni di impostazione della schermata audio/informazioni, è possibile modificare la distanza (**Lontano/Normale/Vicino**) tra i veicoli in corrispondenza della quale gli avvisi si attiveranno.

- ▶ **Funzioni personalizzate** P. 327

▶▶ Attivazione del sistema

La telecamera del CMBS è progettata anche per rilevare i pedoni.

Tuttavia, la funzione di rilevamento pedoni potrebbe non attivarsi o non rilevare un pedone antistante in determinate condizioni.

Fare riferimento a quelle che indicano le limitazioni del rilevamento pedoni riportate nell'elenco.

- ▶ **Condizioni e limitazioni del CMBS** P. 435

■ Fasi di avviso di collisione

Il sistema dispone di tre fasi di avviso in caso di possibile collisione. Tuttavia, in base alle circostanze, il CMBS potrebbe non attivarle tutte prima di passare alla fase finale.

Distanza tra i veicoli	CMBS		
	Il sensore radar rileva un veicolo	AVVISI acustici e visivi	Frenata
<p>Fase uno</p>	Pericolo di collisione con il veicolo antistante.	Con l'impostazione Lontano , gli avvisi acustici e visivi vengono generati a una distanza maggiore dal veicolo che precede rispetto all'impostazione Normale ; con l'impostazione Vicino la distanza per l'avviso è invece minore rispetto a Normale .	—
<p>Fase due</p>	Maggiore rischio di collisione, tempo per la reazione ridotto.	Allarmi acustici e visivi.	Applicazione leggera
<p>Fase tre</p>	Il CMBS determina che la collisione è inevitabile.		Applicazione vigorosa

- ❶ Proprio veicolo
- ❷ Veicolo antistante
- ❸ Lontano
- ❹ Normale
- ❺ Vicino



■ Attivazione e disattivazione del sistema CMBS

È possibile attivare e disattivare il sistema dalla schermata audio/informazioni.

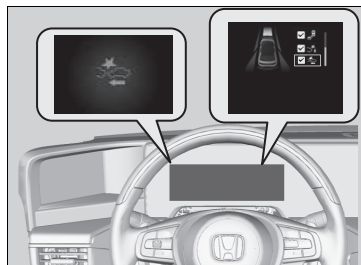
➤ **Attivazione e disattivazione del sistema di assistenza alla guida** P. 326



È inoltre possibile attivare e disattivare il sistema mediante la procedura seguente:

1. Premere il pulsante  sul volante.
2. Ruotare la manopola di selezione sinistra e selezionare **Supporto di sicurezza**, quindi premere la manopola di selezione sinistra.
3. Ruotare la manopola di selezione sinistra e selezionare **Sistema di frenata riduzione impatto**, quindi premere la manopola di selezione sinistra.
 - ▶ Quando il sistema si attiva o disattiva, sull'interfaccia informazioni del conducente viene visualizzato il messaggio.
 - ▶ Nella casella, viene visualizzato un segno di spunta e il colore del simbolo  diventa verde quando il sistema è attivo. Il segno di spunta scompare e il colore del simbolo  diventa grigio quando il sistema è disattivato.

Il sistema CMBS si attiva ogni volta che viene avviato il sistema di alimentazione, anche se è stato disattivato durante l'ultimo ciclo di guida del veicolo.

▶▶ Attivazione e disattivazione del sistema CMBS

Il sistema CMBS può essere disattivato automaticamente, con la spia di supporto sicurezza che rimane accesa in determinate condizioni:

➤ **Condizioni e limitazioni del CMBS** P. 435

Se il CMBS viene attivato, continuerà a funzionare anche se il pedale dell'acceleratore è parzialmente premuto. Tuttavia, verrà disattivato se il pedale dell'acceleratore viene premuto a fondo.

■ Condizioni e limitazioni del CMBS

Il sistema potrebbe disattivarsi automaticamente e la spia di supporto sicurezza (grigio) potrebbe accendersi in determinate condizioni. Alcuni esempi di queste condizioni sono elencati di seguito. Altre condizioni possono ridurre alcune funzioni CMBS.

📷 **Telecamera anteriore con sensori** P. 494

■ Condizioni ambientali

- Guida in condizioni atmosferiche avverse (pioggia, nebbia, neve, ecc.).
- Improvise variazioni tra luce e buio, come ad esempio all'ingresso o all'uscita di un tunnel.
- Vi è poco contrasto tra ostacoli e sfondo.
- Guida con il sole di fronte (ad esempio, all'alba o al crepuscolo).
- Una luce molto forte è riflessa su pedoni, su biciclette in movimento o sulla strada.
- Guida all'ombra di alberi, edifici, ecc.
- Gli oggetti o le strutture presenti sulla carreggiata vengono erroneamente interpretati come veicoli o pedoni.
- Riflessi sulla parte interna del parabrezza.
- Guida nelle ore notturne o in condizioni di buio (ad es. in una galleria) (a causa delle condizioni di scarsa luminosità, i pedoni, le biciclette o altri veicoli potrebbero non essere rilevati).

■ Condizioni stradali

- Guida su neve o strade bagnate (linee di corsia oscurate, tracce di veicoli, luci riflesse, schizzi, contrasto elevato).
- Guida su strade tortuose.
- La strada è in pendenza e il veicolo si sta avvicinando alla cima di una salita.

Guida su un ponte stretto in acciaio o in un'altra area in cui sono presenti oggetti che riflettono fortemente onde radio su veicoli, pedoni o biciclette in movimento.

■ Condizioni del veicolo

- I trasparenti dei fari sono sporchi o la regolazione dei fari non è corretta.
- La parte esterna del parabrezza è ostruita da sporco, fango, foglie, neve bagnata, ecc.
- L'interno del parabrezza è appannato.
- Una condizione anomala di un cerchio o di uno pneumatico (dimensione errata, struttura dimensioni diverse, pressione di gonfiaggio inadeguata, ecc.).
- Quando sono montate le catene da neve.
- Il veicolo è inclinato a causa di un carico pesante o di modifiche apportate alle sospensioni.
- La temperatura della telecamera è troppo alta.
- Guida con il freno di stazionamento elettrico inserito.
- Il sensore radar nella griglia anteriore è sporco.
- Il veicolo sta trainando un rimorchio.
- Guida nelle ore notturne o in condizioni di buio (ad es. in una galleria) con i fari spenti.

■ Limitazioni di rilevamento

- Un veicolo, una bicicletta o un pedone attraversa improvvisamente la strada davanti alla propria vettura.
- La distanza tra il proprio veicolo e un altro veicolo, una bicicletta in movimento o un pedone di fronte è troppo ridotta.
- Un veicolo vi taglia la strada a una velocità ridotta e frena improvvisamente.
- In caso di accelerazione rapida e avvicinamento a un altro veicolo, a una bicicletta in movimento o a un pedone davanti alla propria vettura a velocità elevata.
- Se il veicolo che precede è una motocicletta, una bicicletta, uno scooter o una vettura di piccole dimensioni.
- Se sono presenti animali davanti al proprio veicolo.
- Durante la guida su una strada con curve o tortuosa che rende difficile al sensore rilevare correttamente la presenza di un veicolo antistante.
- La differenza di velocità tra il proprio veicolo e un veicolo, una bicicletta in movimento o un pedone davanti è molto elevata.
- Il veicolo che precede, il veicolo in arrivo, il pedone o la bicicletta taglia la strada e compare improvvisamente.
- Un altro veicolo attraversa improvvisamente l'incrocio davanti, ecc.

- Il proprio veicolo entra improvvisamente nella corsia di un veicolo in arrivo in direzione opposta.
- Quando si percorre un ponte di ferro stretto.
- Quando il veicolo che precede rallenta improvvisamente.
- La bicicletta è ferma.
- Il veicolo in arrivo o il veicolo che precede è laterale.
- Quando un pedone o una bicicletta attraversa la strada troppo rapidamente.
- Un pedone o una bicicletta si avvicina dalla direzione opposta.
- Quando un pedone o una bicicletta si confonde con lo sfondo, impedendone il rilevamento da parte del sistema.
- Quando più pedoni o biciclette procedono davanti in gruppo.
- Quando un pedone sta spingendo un passeggino o una bicicletta.
- Il veicolo che precede o che sorraggiunge dalla direzione opposta non è illuminato al buio.

Limitazioni applicabili solo al rilevamento pedoni

- Quando è presente un gruppo di persone che camminano insieme fianco a fianco davanti al veicolo.
- Le condizioni circostanti o altri oggetti del pedone alterano la forma del pedone, impedendo al sistema di riconoscere tale persona come un pedone.
- Quando il pedone ha una statura inferiore a circa 1 metro o superiore a circa 2 metri.
- Quando un pedone è chinato o accovacciato oppure se ha le mani alzate o sta correndo.
- Quando la telecamera non è in grado di identificare correttamente la presenza di un pedone a causa di una forma inusuale (trasporto di un bagaglio, posizione del corpo, dimensioni).

■ Esempi di altre limitazioni al rilevamento o al funzionamento del sistema

- Quando il veicolo che precede è una motocicletta, una sedia a rotelle o un altro veicolo con una forma particolare.
- Quando il veicolo che precede, il veicolo in arrivo, il pedone o la bicicletta in movimento non si trova esattamente davanti al veicolo.
- La differenza di velocità tra il veicolo e quello che lo precede, il veicolo in arrivo, il pedone o la bicicletta in movimento è molto elevata.
- Quando il veicolo o la bicicletta che precede rallenta improvvisamente.
- Quando ci si avvicina al veicolo che precede, a un veicolo in avvicinamento nella direzione opposta, a pedoni o a biciclette in movimento mentre si accelera rapidamente o si sta azionando il volante.
- Quando la bicicletta in movimento è una bici da bambino, una bici pieghevole, un triciclo o un'altra bici con ruote piccole oppure una bici lunga, come ad esempio un tandem.
- Quando la telecamera non è in grado di identificare correttamente la presenza di un pedone a causa di una forma inusuale.

■ Disattivazione automatica

Il sistema CMBS può disattivarsi automaticamente, con la spia di supporto sicurezza (ambra) che rimane accesa, quando:

- La temperatura all'interno del sistema è elevata.
- Si guida fuori strada, su una strada di montagna, o su una strada con curve e tortuosa per un periodo prolungato.
- Viene rilevata una condizione anomala degli pneumatici (dimensione pneumatici errata, pneumatico forato, ecc.).
- La telecamera dietro lo specchietto retrovisore o l'area intorno alla telecamera, incluso il parabrezza, è sporca.

Una volta migliorate o risolte (ad esempio tramite pulitura) le condizioni che hanno causato la disattivazione del CMBS, il sistema viene riattivato.

■ In caso di scarsa possibilità di collisione

Il CMBS potrebbe attivarsi anche quando il conducente è consapevole del veicolo che lo precede, oppure quando non è presente alcun veicolo. Ad esempio:

■ Durante un sorpasso

Il veicolo si avvicina al veicolo che lo precede e cambia corsia per sorpassarlo.

■ Ad un incrocio

Il veicolo si avvicina o supera un altro veicolo che sta svoltando a sinistra o a destra.

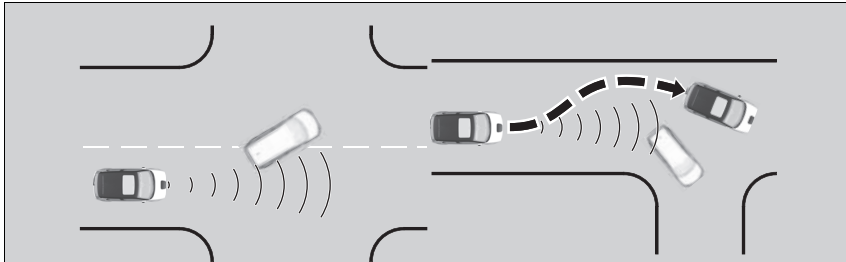

⌘ Sistema di frenata riduzione impatto (CMBS)

Se si riscontrano comportamenti anomali del sistema, ad esempio se il messaggio di allerta viene visualizzato troppo frequentemente, far controllare il veicolo da una concessionaria.

■ **In curva**

Durante la guida su un percorso con diverse curve, si giunge a punto in cui un veicolo in arrivo in direzione opposta si trova proprio davanti al vostro veicolo.

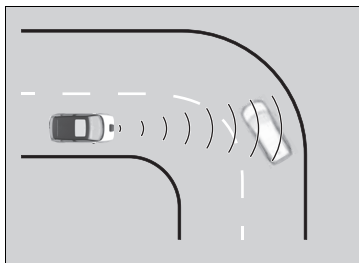

■ **Su un ponte basso a velocità elevata**

Il veicolo si trova sotto un ponte basso a velocità elevata.

■ **Dossi artificiali, cantieri stradali, rotaie, oggetti sul ciglio della strada, ecc.**

Il veicolo viene guidato su dossi artificiali, piastre stradali in acciaio, ecc., oppure si avvicina a rotaie o a oggetti sul ciglio della strada quali segnali stradali e guardrail in curva o, durante il parcheggio, a veicoli fermi e muri.

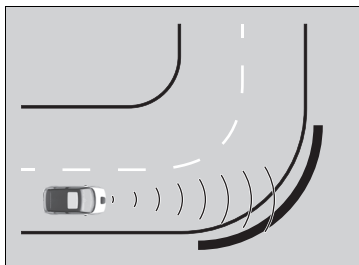

Controllo freni bassa velocità

Il sistema di controllo freni bassa velocità ha tre funzioni: freni a bassa velocità, controllo acceleratore riduzione impatto e controllo acceleratore riduzione impatto posteriore. Tramite i sensori sonar situati sui paraurti anteriore e posteriore, il veicolo rileva se vi è pericolo di collisione con un muro o un altro ostacolo quando l'acceleratore viene premuto con troppa forza e il sistema fornisce assistenza per evitare l'eventuale collisione nonché per ridurre i danni derivanti dall'impatto limitando la potenza erogata dal sistema di alimentazione.

☒ Controllo freni bassa velocità

⚠ ATTENZIONE

Il sistema di controllo freni bassa velocità non è in grado di evitare collisioni o di ridurre eventuali danni derivanti da una collisione in tutte le situazioni in cui l'acceleratore è stato premuto accidentalmente o con eccessiva forza. Affidarsi eccessivamente a questo sistema potrebbe provocare una collisione con lesioni gravi o letali.

È responsabilità del conducente controllare sempre la posizione del cambio, la posizione del pedale e l'area circostante, oltre a utilizzare il veicolo in sicurezza.

Se si rimane intrappolati in un passaggio a livello, il sistema potrebbe rilevare la barriera come un ostacolo e attivarsi. In questo caso, il sistema di controllo freni bassa velocità si annullerà automaticamente dopo un determinato lasso di tempo dall'arresto, in modo da consentire il movimento in avanti del veicolo. Se la funzione di controllo acceleratore riduzione impatto è attivata, continuare a premere con calma l'acceleratore oppure premere nuovamente l'acceleratore, quindi spostarsi dalla barriera del passaggio a livello.

Se il sistema viene attivato da marciapiedi/cordoli o da dislivelli sulla strada e non è possibile parcheggiare o evitarli, disattivare il sistema.

■ Funzionamento del sistema

Funzione del controllo freni a bassa velocità

La funzione del controllo freni a bassa velocità fornisce un allarme visivo e acustico quando il veicolo si sposta a una velocità compresa tra 2 e 10 km e vi è la possibilità di una collisione con un muro o un altro ostacolo, garantendo anche assistenza in frenata.

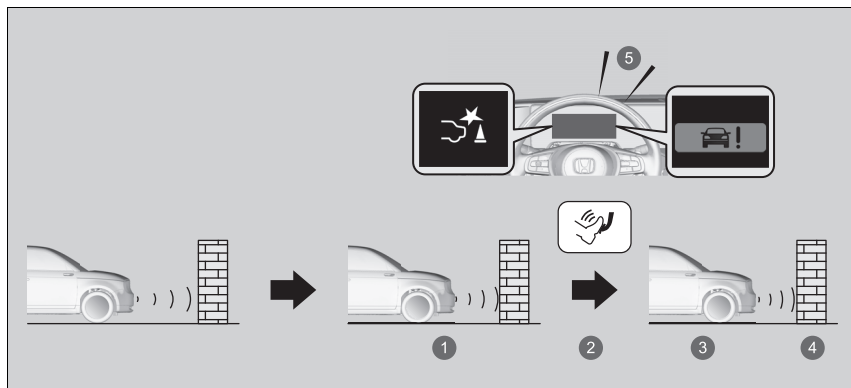

- ① Inizio della frenata d'emergenza
- ② Freno
- ③ Arresto
- ④ Disinserimento del freno dopo il mantenimento della posizione stazionaria
- ⑤ Avviso acustico

▶▶ Controllo freni bassa velocità

Per le istruzioni sul corretto utilizzo dei sensori sonar, fare riferimento alla pagina successiva.

▶▶ Sensori sonar P. 497

Per evitare che il sistema si attivi quando non è necessario, disattivarlo sempre durante la manutenzione del veicolo, durante il carico su navi, autocarri, e così via, oppure quando si utilizza un banco dinamometrico o rulli liberi per l'ispezione.

Non apportare modifiche alle sospensioni. Il sistema potrebbe non funzionare correttamente.

Utilizzare sempre pneumatici di dimensioni e tipo, marca e quantità di usura raccomandati. Se diversi, il sistema potrebbe non funzionare correttamente.

Controllo acceleratore riduzione impatto e controllo acceleratore riduzione impatto posteriore

Quando il veicolo è fermo o in movimento a una velocità inferiore a 10 km/h e se è presente un ostacolo, come ad esempio un muro davanti o dietro il veicolo, se l'acceleratore viene premuto più del necessario, il sistema informa il conducente con un'allarme visivo e acustico. Allo stesso tempo, il sistema impedisce i movimenti bruschi in avanti o indietro limitando la potenza del sistema di alimentazione, quindi la funzione del controllo freni a bassa velocità si attiva.

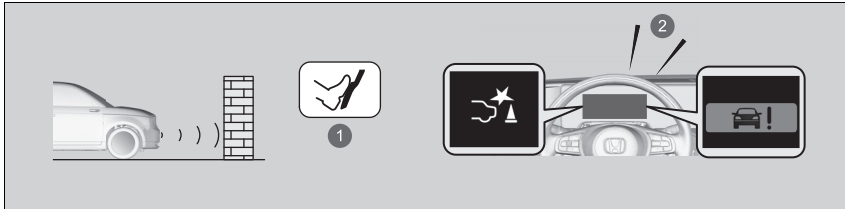

- ❶ Pressione accidentale dell'acceleratore/Limitazione della potenza del sistema di alimentazione
- ❷ Avviso acustico

Il Controllo acceleratore riduzione impatto e il Controllo acceleratore riduzione impatto posteriore non si attiveranno nelle situazioni seguenti.

Durante la marcia in avanti:

Quando ci si trova su una pendenza ripida o la leva del cambio è in posizione **P**, **R** o **N**

Durante la retromarcia:

Quando ci si trova su una pendenza ripida o la leva del cambio è in una posizione diversa da **R**.



■ Attivazione e disattivazione del sistema

È possibile attivare e disattivare il sistema dalla schermata audio/informazioni.

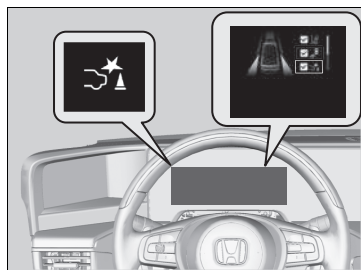
➔ **Attivazione e disattivazione del sistema di assistenza alla guida** P. 326



È inoltre possibile attivare e disattivare il sistema mediante la procedura seguente:

1. Premere il pulsante  sul volante.
2. Ruotare la manopola di selezione sinistra e selezionare **Supporto di sicurezza**, quindi premere la manopola di selezione sinistra.
3. Ruotare la manopola di selezione sinistra e selezionare **Controllo freni bassa velocità**, quindi premere la manopola di selezione sinistra.
 - ▶ Quando il sistema si attiva o disattiva, sull'interfaccia informazioni del conducente viene visualizzato il messaggio.
 - ▶ Nella casella, viene visualizzato un segno di spunta e il colore del simbolo  diventa verde quando il sistema è attivo. Il segno di spunta scompare e il colore del simbolo  diventa grigio quando il sistema è disattivato.

Il sistema di controllo freni bassa velocità viene attivato ogni volta che si avvia il sistema di alimentazione, anche se è stato disattivato durante l'ultimo ciclo di guida del veicolo.

■ Condizioni di annullamento

Condizioni per il controllo acceleratore riduzione impatto e il controllo acceleratore riduzione impatto posteriore.

- Quando l'acceleratore non è più premuto.
- Quando l'acceleratore viene premuto per circa quattro secondi.
- Quando il pedale del freno è premuto.
- Quando il volante viene azionato e viene evitata una collisione.

Condizioni di annullamento della funzione di controllo freni a bassa velocità.

- È trascorsa una determinata quantità di tempo dall'attivazione.

■ Condizioni e limiti del sistema di controllo freni bassa velocità

Il sistema potrebbe non funzionare correttamente nelle condizioni seguenti:

■ Esempi di ostacoli che il sensore sonar potrebbe non rilevare

- Ostacoli che non riflettono correttamente le onde sonore, come ad esempio persone, neve, tessuto, spugne, ecc.
- Ostacoli sottili quali recinzioni, biciclette, segnali stradali, ecc.
- Ostacoli corti o di piccole dimensioni.
- Ostacoli immediatamente davanti al paraurti.
- Oggetti in movimento od ostacoli che si palesano immediatamente sulla strada.
- Ostacoli che non sono perpendicolari al suolo, ad esempio una parete.

⌘ Condizioni di annullamento

Dopo che le funzioni di controllo freni bassa velocità e di controllo acceleratore riduzione impatto si sono attivati una volta, non si riattivano per lo stesso ostacolo. Possono essere riattivati dopo aver guidato per un certo periodo di tempo dall'ultima attivazione.

Le funzioni di controllo freni bassa velocità e di controllo acceleratore riduzione impatto (posteriore) si attivano separatamente durante la marcia avanti e la retromarcia. (Ad esempio, se si attiva durante la marcia avanti, la funzione può essere riattivata immediatamente in retromarcia.) Tuttavia, se è stata attivata la funzione di controllo freni bassa velocità, per poter attivare nuovamente la funzione di controllo acceleratore riduzione impatto, è necessario guidare il veicolo per un certo periodo di tempo.

■ **Esempi di situazioni in cui il sensore sonar potrebbe non rilevare gli ostacoli**

- Il sensore sonar è sporco (ricoperto di neve, acqua, fango, ecc.).
- Il veicolo è troppo caldo o freddo.
- Il volante viene azionato bruscamente quando ci si avvicina all'ostacolo da un traiettoria inclinata.

■ **Esempi di altri casi in cui il sistema potrebbe non funzionare correttamente**

- Il veicolo è inclinato per la presenza di bagagli pesanti nel vano di carico o sui sedili posteriori.
- Condizioni atmosferiche avverse quali pioggia battente, nebbia, neve, tempeste di sabbia, ecc.
- La temperatura ambiente/umidità è troppo alta o bassa.
- Durante la guida su tratti con forte pendenza.
- Quando ci si avvicina ad altri veicoli con sensori sonar o altri oggetti che emettono onde a ultrasuoni.

■ **Situazioni in cui il sistema potrebbe attivarsi anche senza rischio di collisione**

- Durante l'attraversamento di barriere corte o strette.
- Durante la guida su strada sconnessa, aree erbose o superfici con dislivelli.
- Quando un montante inclinato o una parete sporge da una posizione alta.
- In presenza di ostacoli accanto alla strada.
- Durante la guida verso bandiere, tende, rami, barriere di passaggio a livello, ecc.
- Durante la guida su strade allagate.

Controllo velocità di crociera adattativo (ACC) con adattamento velocità ad andatura lenta

Aiuta a mantenere una velocità veicolo costante e una distanza di sicurezza impostata tra il proprio veicolo e quello che lo precede e, se il veicolo che precede si arresta, può rallentare fino ad arrestare il proprio veicolo, senza che sia necessario tenere il piede sul pedale del freno o dell'acceleratore.

Quando il sistema ACC con adattamento velocità ad andatura lenta rallenta il veicolo applicando i freni, le luci freno del veicolo si accendono.

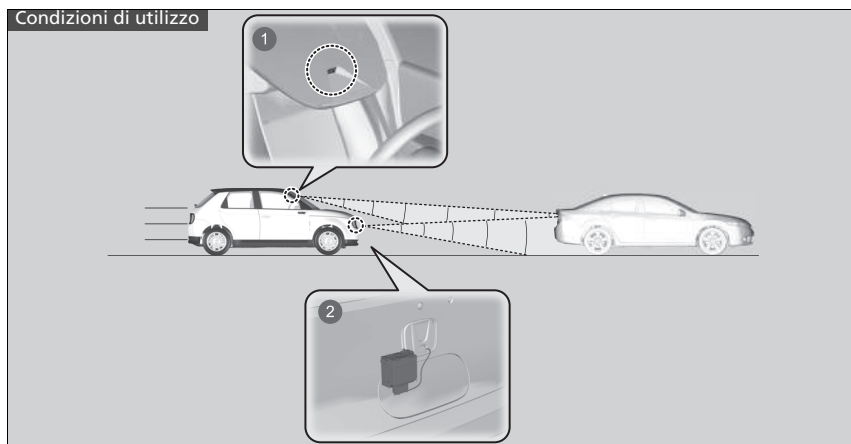

- 1 La telecamera si trova dietro lo specchietto retrovisore.
- 2 Il sensore radar è ubicato nella griglia anteriore.
Fare attenzione a non urtare la copertura sensore radar. Un impatto violento può provocare danni.

☒ Controllo velocità di crociera adattativo (ACC) con adattamento velocità ad andatura lenta

⚠ ATTENZIONE

L'uso improprio dell'ACC con adattamento velocità ad andatura lenta può causare incidenti.

Utilizzare l'ACC con adattamento velocità ad andatura lenta solo durante la guida in autostrada e in buone condizioni atmosferiche.

⚠ ATTENZIONE

L'ACC con adattamento velocità ad andatura lenta ha una capacità di frenata limitata e non è in grado di arrestare il veicolo al fine di evitare la collisione con un veicolo davanti al proprio che all'improvviso si arresta.

Essere sempre pronti ad azionare il pedale del freno se le condizioni lo richiedono.

Nota importante

Come per qualsiasi altro sistema, l'uso dell'ACC con adattamento velocità ad andatura lenta prevede delle limitazioni. Utilizzare il pedale del freno ogni volta che risulta necessario e mantenere sempre la distanza di sicurezza tra il proprio veicolo e gli altri.

Per le istruzioni sul corretto utilizzo del sensore radar, fare riferimento alla pagina successiva.



☒ **Sensore radar** P. 496

- Velocità veicolo per ACC con adattamento velocità ad andatura lenta: **Il sistema può essere utilizzato quando viene rilevato un veicolo che precede entro il raggio d'azione dell'ACC con adattamento velocità ad andatura lenta. Non viene rilevato alcun veicolo nel campo di rilevamento dell'ACC con adattamento velocità ad andatura lenta** – L'ACC con adattamento velocità ad andatura lenta si aziona a una velocità pari o superiore a 30 km/h.
- Posizione del cambio per l'ACC con adattamento ad andatura lenta: In **[D]**.

■ Attivazione del sistema

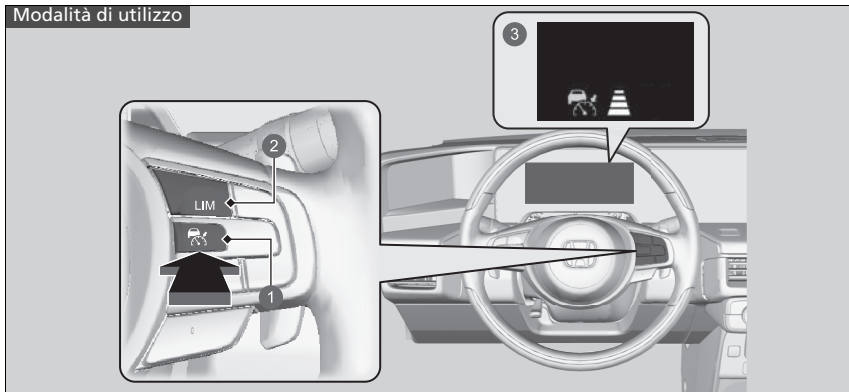
Modalità di utilizzo



- 1 Pulsante 
Premere il pulsante  sul volante.
- 2 Pulsante **LIM**
Se viene visualizzata una spia diversa, premere il pulsante **LIM** per passare al sistema ACC con adattamento velocità ad andatura lenta.
- 3  (bianco) è attivo sul quadro strumenti. L'ACC con adattamento velocità ad andatura lenta è pronto per l'uso.

► Controllo velocità di crociera adattativo (ACC) con adattamento velocità ad andatura lenta

Sono disponibili informazioni sulla gestione della telecamera in dotazione con questo sistema.

► **Telecamera anteriore con sensori** P. 494

L'ACC con adattamento velocità ad andatura lenta potrebbe non funzionare correttamente in determinate condizioni.

► **Condizioni e limitazioni del sistema ACC con adattamento velocità ad andatura lenta** P. 455

Quando non si utilizza l'ACC con adattamento velocità ad andatura lenta: Disattivare il controllo velocità di crociera adattativo premendo il pulsante .

Non utilizzare l'ACC con adattamento velocità ad andatura lenta nelle condizioni seguenti:

- Su strade con traffico sostenuto o in caso di continui arresti e ripartenze.
- Su strade con curve strette.
- Su strade con tratti ripidi in discesa, poiché la velocità veicolo impostata può essere superata pur procedendo con la valvola a farfalla chiusa. In tali casi, il sistema ACC con adattamento velocità ad andatura lenta non applicherà i freni per mantenere la velocità impostata.
- Su strade con caselli per il pedaggio o con altri oggetti tra le corsie, nelle aree di parcheggio o in impianti con accessi predefiniti.

È possibile commutare le unità di misura della velocità impostata tra km/h e mph sull'interfaccia informazioni del conducente o sulla schermata audio/informazioni.

► **Modifica unità** P. 168

► **Funzioni personalizzate** P. 327

■ Impostazione della velocità del veicolo

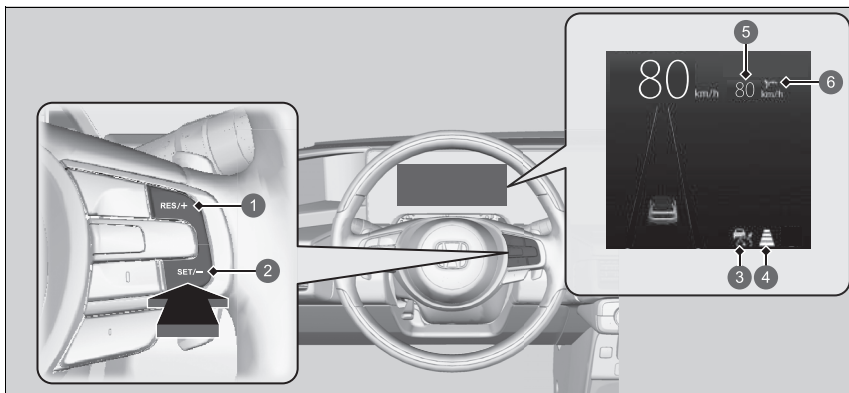

- 1 Pulsante **RES/+**
- 2 Pulsante **SET/-**
- 3  (verde)
- 4 Distanza veicolo impostata
- 5 Velocità veicolo impostata
- 6 Stato di impostazione (verde)

Durante la guida a una velocità di circa 30 km/h o superiore: Tenere il piede sollevato dal pedale e premere il pulsante **SET/-** quando si raggiunge la velocità desiderata. Nel momento in cui si rilascia il pulsante, la velocità impostata viene memorizzata e viene inserito l'ACC con adattamento velocità ad andatura lenta.

Durante la guida a una velocità inferiore a circa 30 km/h:

Se il veicolo è in movimento e il pedale del freno non è premuto, la pressione del pulsante fissa la velocità impostata a circa 30 km/h, indipendentemente dalla velocità veicolo corrente. Se il veicolo è fermo, è possibile impostare la velocità anche con il pedale del freno premuto.

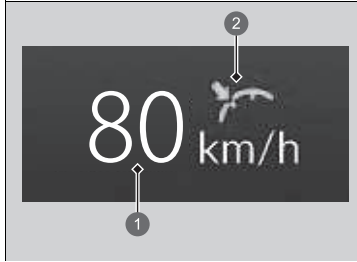

- ① Velocità veicolo impostata (bianco)
- ② Stato di impostazione (verde)

Quando il sistema ACC con adattamento velocità ad andatura lenta inizia a funzionare, la velocità impostata (verde) viene visualizzata sul quadro strumenti.

■ Funzionamento

■ Veicolo che precede

L'ACC con adattamento velocità ad andatura lenta controlla se un veicolo che precede entra nella gamma di rilevamento dell'ACC con adattamento velocità ad andatura lenta. Se viene rilevata la presenza di un veicolo che si comporta in questo modo, il sistema ACC con adattamento velocità ad andatura lenta mantiene o decelera il veicolo alla velocità impostata per garantire la distanza di sicurezza dal veicolo che precede.

🔍 Per impostare o modificare la distanza di sicurezza P. 459

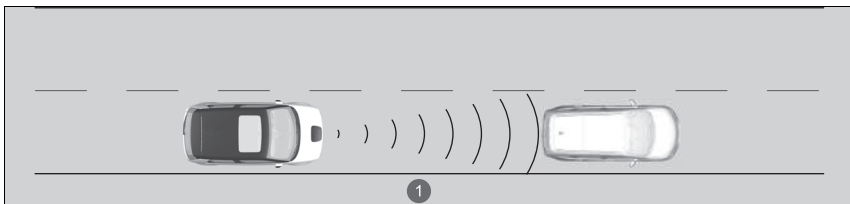

1 Campo di rilevamento dell'ACC con andamento ad andatura lenta: 120 m

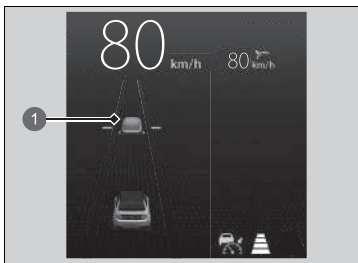

1 Sul quadro strumenti viene visualizzata l'icona del veicolo

Quando un veicolo che precede a una velocità inferiore alla velocità impostata vi taglia la strada e viene rilevato dal radar e dalla telecamera, il proprio veicolo inizia a rallentare.

🔍 Funzionamento

Se il veicolo che precede rallenta di colpo, o se un altro veicolo vi taglia la strada, viene emesso un segnale acustico e viene visualizzato un messaggio sull'interfaccia informazioni del conducente.

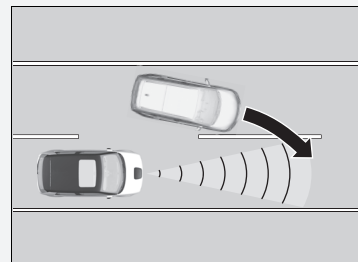

Premere il pedale del freno e mantenere la distanza appropriata dal veicolo che precede.

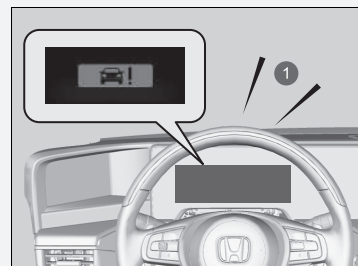

1 Avviso acustico

■ Assenza di veicoli davanti

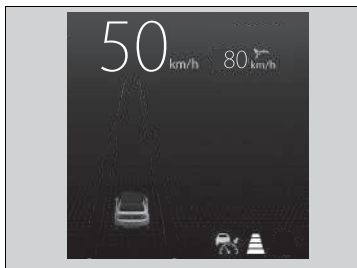

Il veicolo mantiene la velocità impostata senza dover tenere il piede sul pedale del freno o dell'acceleratore.

Se prima era stato rilevato un veicolo davanti che impediva di viaggiare alla velocità impostata, l'ACC con adattamento velocità ad andatura lenta accelera il proprio veicolo fino a raggiungere la velocità impostata e quindi la mantiene.

■ Applicazione del pedale dell'acceleratore

In questo modo è possibile aumentare la velocità del veicolo. Non viene generato alcun segnale acustico né un avviso visivo, anche se il veicolo si trova nella gamma di rilevamento dell'ACC con adattamento velocità ad andatura lenta.

Il sistema ACC con adattamento velocità ad andatura lenta rimane attivo a meno che non venga annullato. Una volta rilasciato il pedale dell'acceleratore, il sistema riprende una velocità adeguata per mantenere la distanza di sicurezza mentre un veicolo che precede si trova nella gamma di rilevamento dell'ACC con adattamento velocità ad andatura lenta.

☒ Funzionamento

Anche se la distanza tra il proprio veicolo e quello rilevato che lo precede è ridotta, l'ACC con adattamento velocità ad andatura lenta potrebbe causare un'accelerazione nelle seguenti circostanze:

- Il veicolo davanti procede alla stessa velocità, o più velocemente.
- Il veicolo che vi taglia la strada procede a una velocità superiore, distanziandosi gradualmente.

È anche possibile impostare il sistema in modo che emetta un cicalino quando un veicolo rilevato davanti al proprio entra ed esce dal raggio di rilevamento dell'ACC con adattamento velocità ad andatura lenta. Cambiare l'impostazione **ACC avviso acustico vettura che precede**.

☒ **Funzioni personalizzate** P. 327

Limitazioni

Potrebbe essere necessario utilizzare il freno per mantenere la distanza di sicurezza quando il sistema ACC con adattamento velocità ad andatura lenta è in funzione. Inoltre, l'ACC con adattamento velocità ad andatura lenta potrebbe non funzionare correttamente in determinate condizioni.

☒ **Condizioni e limitazioni del sistema ACC con adattamento velocità ad andatura lenta** P. 455

■ **Un veicolo che precede si trova nella gamma di rilevamento dell'ACC con adattamento velocità ad andatura lenta e rallenta fino a fermarsi**

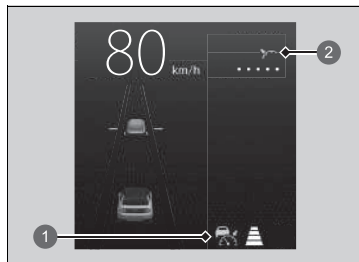

- ① Spia del controllo velocità di crociera adattativo (ACC) con adattamento velocità ad andatura lenta (verde)
- ② Stato di impostazione (verde)

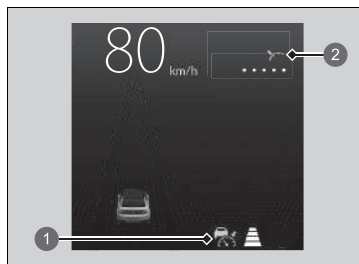

- ① Spia del controllo velocità di crociera adattativo (ACC) con adattamento velocità ad andatura lenta (verde)
- ② Stato di impostazione (verde)

Anche il proprio veicolo si arresta automaticamente. Sul quadro strumenti viene visualizzato il messaggio .

Quando il veicolo che precede riparte, l'icona del veicolo sul quadro strumenti lampeggia. Se viene premuto il pulsante **RES/+** o **SET/-**, oppure viene premuto il pedale dell'acceleratore, l'ACC con adattamento velocità ad andatura lenta entra di nuovo in funzione con la velocità precedentemente impostata.

Se prima di riprendere la guida non sono presenti altri veicoli antistanti, premere il pedale dell'acceleratore e l'ACC con adattamento velocità ad andatura lenta riprenderà a funzionare alla velocità impostata precedentemente.

► Funzionamento

ATTENZIONE

L'uscita da un veicolo che è stato arrestato mentre il sistema ACC con adattamento velocità ad andatura lenta è in funzione può provocare il movimento del veicolo senza controllo da parte del guidatore.

Un veicolo che si sposta senza controllo da parte dell'operatore può provocare incidenti, con conseguente possibilità di lesioni personali gravi o letali.

Non uscire dal veicolo quando il veicolo viene arrestato dal sistema ACC con adattamento velocità ad andatura lenta.

■ Condizioni e limitazioni del sistema ACC con adattamento velocità ad andatura lenta

Il sistema può disattivarsi automaticamente e la spia del controllo velocità di crociera adattativo (ACC) con adattamento velocità ad andatura lenta (ambra) si accende in determinate condizioni. Alcuni esempi di queste condizioni sono elencati di seguito. Altre condizioni possono ridurre alcune delle funzioni dell'ACC.

➤ **Telecamera anteriore con sensori** P. 494

➤ **Sensore radar** P. 496

■ Condizioni ambientali

- Guida in condizioni atmosferiche avverse (pioggia, nebbia, neve, ecc.).

■ Condizioni stradali

- Guida su neve o strade bagnate (linee di corsia oscurate, tracce di veicoli, luci riflesse, schizzi, contrasto elevato).

■ Condizioni del veicolo

- La parte esterna del parabrezza è ostruita da sporco, fango, foglie, neve bagnata, ecc.
- Una condizione anomala di un cerchio o di uno pneumatico (dimensione errata, struttura dimensioni diverse, pressione di gonfiaggio inadeguata, ecc.).
- La temperatura della telecamera è troppo alta.
- Il freno di stazionamento elettrico è inserito.
- Quando la griglia anteriore è sporca.
- Il veicolo è inclinato a causa di un carico pesante o di modifiche apportate alle sospensioni.
- Quando sono montate le catene da neve.

➤ Condizioni e limitazioni del sistema ACC con adattamento velocità ad andatura lenta

Il sensore radar dell'ACC con adattamento velocità ad andatura lenta è condiviso con il sistema di frenata riduzione impatto (CMBS).

➤ Sistema di frenata riduzione impatto (CMBS) P. 430

Tenere sempre pulita la copertura del sensore radar.

Non utilizzare mai solventi chimici o polvere per la lucidatura per la pulizia della copertura sensore. Pulirla con acqua o un detergente delicato.

Non collocare adesivi sulla copertura del sensore radar e non sostituirla.

Se è necessario far riparare o rimuovere il sensore radar oppure la sua copertura ha subito un forte impatto, spegnere il sistema premendo il pulsante  e portare il veicolo da una concessionaria.

Se si riscontrano comportamenti anomali del sistema, ad esempio se il messaggio di allerta viene visualizzato troppo frequentemente, far controllare il veicolo da una concessionaria.

■ Limitazioni di rilevamento

- Un veicolo attraversa improvvisamente l'incrocio davanti a voi.
- La distanza tra il proprio veicolo e quello che precede è troppo breve.
- Un veicolo vi taglia la strada a una velocità ridotta e frena improvvisamente.
- In caso di accelerazione rapida e avvicinamento al veicolo antistante a velocità elevata.
- Se il veicolo davanti è una motocicletta, una bicicletta, uno scooter o una vettura di piccole dimensioni.
- Se sono presenti animali davanti al proprio veicolo.
- Quando si guida su una strada con curve o tortuosa che rende difficile al sensore rilevare correttamente la presenza di un veicolo antistante.

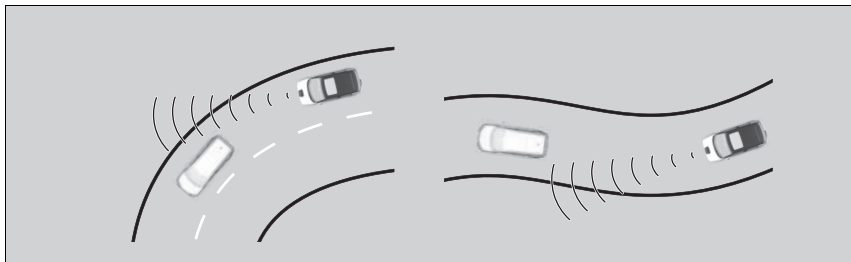

- La differenza di velocità tra il proprio veicolo e quello che lo precede è molto elevata.
- Un veicolo in arrivo in direzione opposta invade improvvisamente la corsia di fronte.
- Il proprio veicolo entra improvvisamente nella corsia di un veicolo in arrivo in direzione opposta.

▣ Condizioni e limitazioni del sistema ACC con adattamento velocità ad andatura lenta

Se la parte anteriore del veicolo ha subito impatti in uno dei seguenti casi, il sensore radar potrebbe non funzionare correttamente. Far controllare il veicolo da una concessionaria:

- Il veicolo è salito su un dosso artificiale, un marciapiede, un cuneo, un terrapieno, ecc.
- Il veicolo ha percorso strade con pozzanghere profonde.
- Il veicolo ha subito una collisione frontale.

- Quando si percorre un ponte di ferro stretto.



- Quando il veicolo che precede frena improvvisamente.
- Quando il veicolo che precede ha una forma particolare.

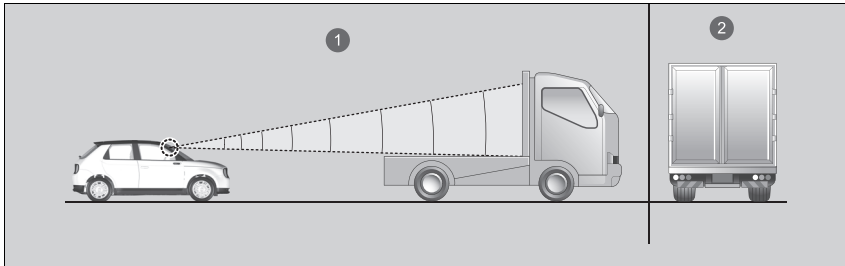

- 1 Il radar rileva la parte superiore di un autocarro con pianale vuoto.
 - 2 Autocarro a pianale, autocisterna, ecc.
- Quando il proprio veicolo o quello che lo precede sta guidando sul bordo della corsia.

■ Regolazione della velocità del veicolo

Aumentare o ridurre la velocità del veicolo utilizzando i pulsanti **RES/+** o **SET/-** sul volante.

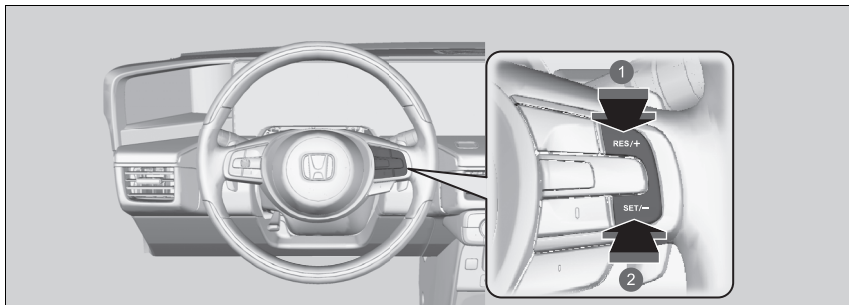

① Aumento della velocità

② Diminuzione della velocità

- Ogni volta che si preme il pulsante **RES/+** o **SET/-**, la velocità del veicolo viene aumentata o ridotta di circa 1 km/h di conseguenza.
- Se si tiene premuto il pulsante **RES/+** o **SET/-**, la velocità del veicolo viene aumentata o ridotta di circa 10 km/h di conseguenza.

▣ Regolazione della velocità del veicolo

Se il veicolo rilevato davanti procede a una velocità inferiore rispetto a quella impostata per il proprio veicolo, l'ACC con adattamento velocità ad andatura lenta potrebbe non accelerare. Ciò consente di mantenere la distanza impostata tra il proprio veicolo e quello che lo precede.

Quando si preme il pedale dell'acceleratore e si preme e rilascia il pulsante **SET/-**, la velocità corrente del veicolo viene impostata.

■ Per impostare o modificare la distanza di sicurezza

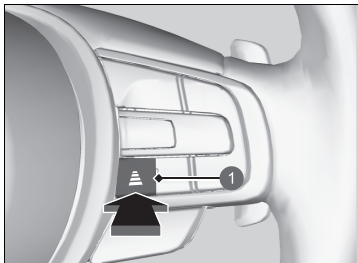

1 Pulsante distanza

Premere il pulsante della distanza per modificare la distanza di sicurezza del sistema ACC con adattamento velocità ad andatura lenta.

Ogni volta che si preme il pulsante, l'impostazione della distanza di sicurezza (la distanza rilevata tra il proprio veicolo e quello che lo precede) passa ciclicamente da extra lunga, a lunga, a intermedia e a ridotta.

Determinare l'impostazione della distanza più idonea in base alle condizioni specifiche di guida. Accertarsi di attenersi ai requisiti di distanza previsti dalle normative locali.

Più alta è la velocità del proprio veicolo, maggiore diventa la distanza ridotta, intermedia, lunga o extra lunga. Vedere i seguenti esempi per riferimento.

Distanza di sicurezza		Quando la velocità impostata è:	
		80 km/h	104 km/h
Ridotta		24,2 metri 1,1 sec	33,0 metri 1,1 sec
Intermedia		33,0 metri 1,5 sec	43,0 metri 1,5 sec
Lunga		44,0 metri 2,0 sec	57,5 metri 2,0 sec
Extra lunga		63,5 metri 2,9 sec	83,4 metri 2,9 sec

Quando il veicolo si arresta automaticamente perché il veicolo rilevato che precede si è arrestato, la distanza tra i due veicoli varierà in base all'impostazione della distanza del sistema ACC con adattamento velocità ad andatura lenta.

🔗 Per impostare o modificare la distanza di sicurezza

Il conducente deve in tutte le circostanze mantenere uno spazio di frenata sufficiente dal veicolo che precede, tenendo presente che nel codice della strada potrebbero essere specificate distanze o tempi di distanza minimi applicabili a livello locale e che è sua responsabilità rispettare tale regole.

■ Annullamento

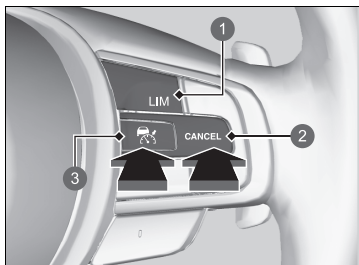

- ① Pulsante **LIM**
- ② Pulsante **CANCEL**
- ③ Pulsante

Per annullare l'ACC con adattamento velocità ad andatura lenta, procedere in uno dei seguenti modi:

- Premere il pulsante **CANCEL**.
 - La spia (verde) sul quadro strumenti diventa (bianca).
- Premere il pulsante .
 - La spia (verde) si spegne.
- Premere il pulsante **LIM**.
 - La spia (verde) sul quadro strumenti diventa (bianca).

☒ Annullamento

La velocità impostata non può essere impostata o ripristinata quando il sistema ACC con adattamento velocità ad andatura lenta è stato disinserito tramite il pulsante .

Premere il pulsante per attivare il sistema, quindi impostare la velocità desiderata.

Ripristino della velocità impostata precedentemente: Dopo aver annullato l'ACC con adattamento velocità ad andatura lenta, è possibile attivare l'ACC con adattamento velocità ad andatura lenta con la velocità impostata precedentemente visualizzata sul quadro strumenti (in grigio) premendo il pulsante **RES/+** anche a veicolo fermo.

Quando si disattiva l'ACC con adattamento velocità ad andatura lenta premendo il pulsante **CANCEL** o premendo il pedale del freno, la velocità impostata precedentemente viene visualizzata sul quadro strumenti in grigio.

Quando si preme il pulsante **RES/+**, l'ACC con adattamento velocità ad andatura lenta viene attivato con la velocità visualizzata.

Quindi, quando viene visualizzata la spia di colore bianco e si preme il pulsante **RES/+** mentre la velocità impostata precedentemente (in grigio) non viene visualizzata, la velocità corrente del veicolo viene impostata sul valore presente durante l'azionamento del pulsante **SET/-**.

■ Annullamento automatico

Quando l'ACC con adattamento velocità ad andatura lenta viene annullato automaticamente, il cicalino suona e sul quadro strumenti viene visualizzato un messaggio. Una qualsiasi di queste condizioni può causare l'annullamento automatico dell'ACC con adattamento velocità ad andatura lenta:

- Condizioni atmosferiche avverse (pioggia, nebbia, neve, ecc.)
- Il sensore radar nella griglia anteriore è sporco.
- Non è possibile rilevare il veicolo che precede.
- Viene rilevata una condizione pneumatici anomala o gli pneumatici slittano.
- Guida su strade di montagna o fuori strada per periodi prolungati.
- Movimento brusco del volante.
- L'ABS, il VSA o il CMBS sono attivati.
- Quando la spia del sistema ABS o VSA si accende.
- Quando la vettura viene arrestata su un pendio molto inclinato.
- Quando si inserisce manualmente il freno di stazionamento elettrico.
- Quando il veicolo rilevato entro il campo di rilevamento dell'ACC con adattamento velocità ad andatura lenta è troppo vicino.
- La telecamera dietro lo specchietto retrovisore o l'area intorno alla telecamera, incluso il parabrezza, è sporca.
- Quando il limite di carico massimo viene superato.
- Quando si attraversa uno spazio chiuso, ad esempio un tunnel.

La disattivazione automatica dell'ACC con adattamento velocità ad andatura lenta può avvenire anche per le cause seguenti. In questi casi, il freno di stazionamento elettrico si innesta automaticamente.

- La cintura di sicurezza del conducente è stata slacciata a veicolo fermo.
- Il veicolo si ferma per più di 10 minuti.
- Il sistema di alimentazione è disinserito.

» Annullamento

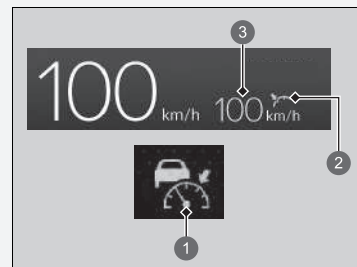

- 1 (bianca)
- 2 Stato di impostazione (grigio)
- 3 Velocità impostata precedentemente (grigio)

» Annullamento automatico

Anche se l'ACC con adattamento velocità ad andatura lenta viene annullato automaticamente, è possibile ripristinare la velocità precedentemente impostata. Attendere che la condizione che ha causato l'annullamento dell'ACC con adattamento velocità ad andatura lenta migliori, quindi premere il pulsante **RES/+** o **SET/-**.

Nei casi seguenti, si attiva un cicalino, l'ACC viene disattivato e viene visualizzato il messaggio

 nell'interfaccia informazioni del conducente.

- Il veicolo ha ripetutamente applicato i freni per mantenere la velocità impostata (per esempio, si sta percorrendo un lungo tratto in discesa).

■ Funzione di controllo velocità di crociera adattivo intelligente

Fornisce una previsione delle situazioni in cui un altro veicolo sta per entrare nella propria corsia. Il sistema rileva l'intenzione di un veicolo che procede nella corsia lenta adiacente di immettersi nella corsia di marcia del proprio veicolo e regola anticipatamente la velocità quando il sistema ACC con adattamento velocità ad andatura lenta è attivato.

■ Funzionamento del sistema

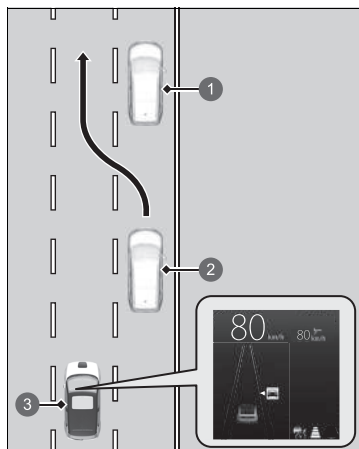

In figura è mostrato il modello con guida a sinistra.

- ① Veicolo lento
- ② Veicolo che taglia la strada
- ③ Proprio veicolo

Il sensore radar all'interno della griglia anteriore rileva i veicoli che precedono, inclusi quelli nella corsia adiacente, mentre la telecamera dietro lo specchietto retrovisore rileva le linee di demarcazione corsia.

Questo sistema migliora la capacità di monitoraggio/analisi del sistema ACC con adattamento velocità ad andatura lenta; regola anticipatamente la velocità prevedendo le situazioni in cui un veicolo che procede nella corsia lenta adiacente raggiunge un altro veicolo che viaggia a velocità inferiore ed entra nella vostra corsia tagliando la strada.

Se il sistema prevede tale situazione, la velocità del veicolo diminuisce leggermente. Quando si verifica questa situazione, la velocità viene ridotta in base a quella del veicolo che sta tagliando la strada di fronte a voi.

Quando la velocità viene regolata dal sistema, sull'interfaccia informazioni del conducente appare l'icona del veicolo per indicare che il sistema è attivo.

■ Modalità di attivazione del sistema

Quando il veicolo che taglia la strada procede a una velocità superiore a quello che lo precede e il vostro veicolo ha una velocità maggiore di quella della vettura che vi sta tagliando la strada (ovvero, quando è necessario rallentare), l'ACC con adattamento velocità ad andatura lenta prevede il taglio di corsia e regola la velocità.

Il sistema si attiva automaticamente quando sono soddisfatte tutte le seguenti condizioni:

- Quando l'ACC con adattamento velocità ad andatura lenta è attivato.
- Quando si guida su una strada a più corsie.
- Quando la velocità veicolo è compresa tra circa 80 km/h e circa 145 km/h.
- Il veicolo sta procedendo su un rettilineo o su strade con curve dolci.
- Gli indicatori di direzione sono spenti.
- Il pedale del freno non è premuto.
- Quando un veicolo taglia la strada da una corsia più lenta.

■ Attivazione e disattivazione del controllo velocità di crociera adattativo intelligente

È possibile attivare e disattivare il sistema tramite il quadro strumenti o la schermata audio/informazioni.

► Funzioni personalizzate P. 327

► Funzione di controllo velocità di crociera adattativo intelligente

Quando il traffico si sposta dal lato destro a quello sinistro, ad esempio quando si percorre una strada con veicoli che si immettono, commuta automaticamente la corsia da rilevare da destra a sinistra.

Il controllo velocità di crociera adattativo intelligente potrebbe non attivarsi nelle condizioni seguenti:

- Quando la differenza di velocità tra il veicolo che vi taglia la strada e il veicolo che lo precede nella corsia adiacente*1 è minima
- Quando la differenza di velocità tra il veicolo che taglia la strada e il proprio veicolo è minima (ovvero, quando non è necessario regolare la velocità)
- Quando un veicolo taglia semplicemente la strada al vostro senza che ci sia un'altra vettura che precede nella corsia adiacente*1
- Quando un veicolo vi taglia la strada da una corsia più veloce*1

*1: Si riferisce a un corsia di destra per il traffico con guida a destra, corsia di sinistra per il traffico con guida a sinistra.

Sistema di mantenimento corsia (LKAS)

Fornisce l'input dello sterzo per mantenere il veicolo al centro della corsia rilevata e fornisce avvisi tattili, acustici e visivi se viene rilevato un allontanamento dalla corsia.

■ Assistenza input dello sterzo

Il sistema applica coppia allo sterzo per mantenere il veicolo tra le linee sinistra e destra della corsia. La coppia applicata aumenta se il veicolo si avvicina a una delle linee della corsia.

⌘ Sistema di mantenimento corsia (LKAS)

Note importanti sulla sicurezza

Il sistema LKAS ha il solo scopo di offrire maggiore comodità di guida all'utente. Non sostituisce il controllo del veicolo. Il sistema non funziona se si tolgono le mani dal volante o in caso di sterzata errata del veicolo.

⌘ Messaggi di allerta e informazione sull'interfaccia informazioni del conducente P. 130

Non posizionare oggetti sul quadro strumenti. Gli oggetti potrebbero riflettersi sul parabrezza e impedire il corretto rilevamento del corsie di circolazione.

Il sistema LKAS avvisa solo quando viene rilevato un cambio di corsia senza aver azionato l'indicatore di direzione. Il sistema LKAS potrebbe non rilevare tutta la segnaletica di delimitazione della corsia o l'allontanamento dalla stessa; la precisione varia in base alle condizioni climatiche, alla velocità o alle condizioni della segnaletica di delimitazione della corsia.

È sempre responsabilità del conducente guidare il veicolo in sicurezza ed evitare collisioni.

Il sistema LKAS è utile quando viene usato in autostrada o sulle strade a doppia corsia.

Il sistema LKAS potrebbe non funzionare correttamente oppure potrebbe funzionare in modo errato in determinate condizioni:

⌘ Condizioni e limitazioni del sistema LKAS P. 474

Sono disponibili informazioni sulla gestione della telecamera in dotazione con questo sistema.

⌘ Telecamera anteriore con sensori P. 494

■ Avvisi tattili, acustici e visivi

Vengono generate vibrazioni rapide sul volante, viene emesso un segnale acustico e viene visualizzata un'avvertenza per avvisare l'utente che il veicolo si sta allontanando da una corsia rilevata.

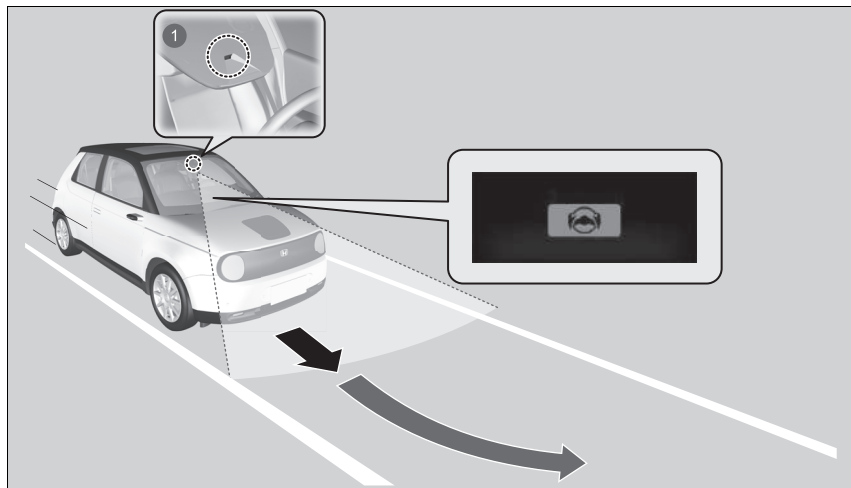

1 Telecamera anteriore con sensori: Monitora le linee della corsia

Quando si azionano gli indicatori di direzione per cambiare corsia, il sistema viene sospeso per essere ripristinato dopo il ritorno in posizione degli indicatori di direzione.

Nel caso in cui si effettui un cambio di corsia senza azionare gli indicatori di direzione, gli avvisi del sistema LKAS si attivano.

■ Funzione di supporto al mantenimento della corsia

Offre assistenza per mantenere il veicolo al centro della corsia. Quando il veicolo si avvicina a una linea bianca o gialla, la forza sterzante del servosterzo elettrico aumenta.

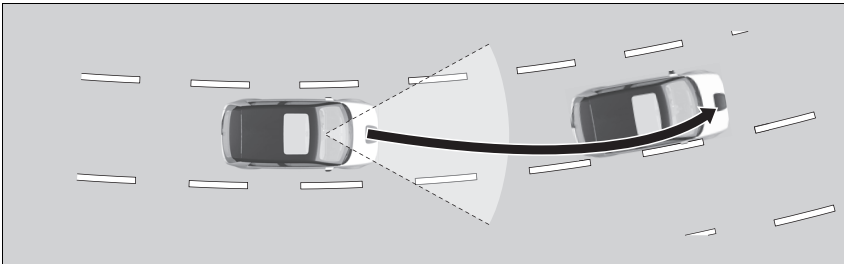

■ Funzione di avviso di allontanamento dalla corsia (LDW)

Quando il veicolo entra nella zona di avviso, il sistema LKAS segnala al conducente tale situazione facendo vibrare leggermente il volante e tramite avvisi acustici e visivi.

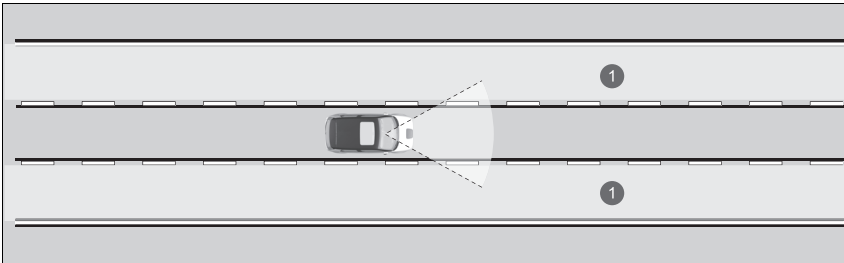

① Zona di avviso

⌘ Sistema di mantenimento corsia (LKAS)

Il sistema LKAS potrebbe non funzionare come previsto durante una guida caratterizzata da frequenti arresti e ripartenze o su strade con curve strette.

Se il sistema non riesce a rilevare le corsie, viene annullato temporaneamente. Quando rileva la corsia, il sistema si ripristina automaticamente.

■ Quando si può utilizzare il sistema

Il sistema può essere utilizzato quando sono soddisfatte le seguenti condizioni.

- La corsia di guida presenta linee rilevabili su entrambi i lati e il veicolo si trova al centro della corsia.
- Il veicolo viaggia a una velocità di circa 72 km/h o superiore.
- Si sta guidando su un rettilineo o su strade con curve dolci.
- Gli indicatori di direzione sono spenti.
- Il pedale del freno non è premuto.
- I tergicristalli non sono in modalità di funzionamento ad alta velocità.

☒ Quando si può utilizzare il sistema

Se il veicolo tira verso la linea sinistra o destra della corsia a causa dell'applicazione di coppia da parte del sistema, disattivare il sistema LKAS e far controllare il veicolo da una concessionaria.

■ Attivazione del sistema

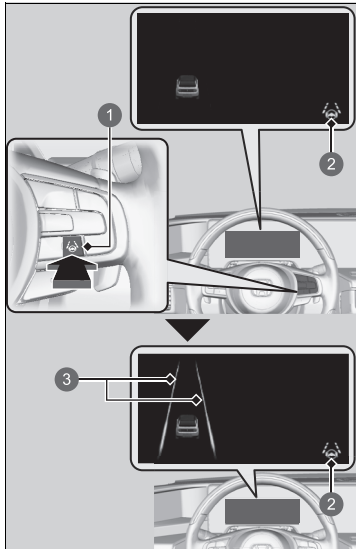

- ❶ Pulsante LKAS
- ❷ Spia sistema di mantenimento corsia (LKAS) (verde)
- ❸ Corsia

1. Premere il pulsante LKAS.
 - ▶ L'icona è attiva sul quadro strumenti. Il sistema è pronto per l'uso.

2. Durante la guida, mantenere il veicolo al centro della corsia.
 - ▶ La corsia viene visualizzata sul quadro strumenti. Il sistema è attivato.

■ Annullamento



1 Pulsante LKAS



Quando il sistema LKAS viene sospeso, le linee della corsia sul quadro strumenti diventano linee di corsia doppie e il cicalino suona (se attivato).

Annullamento del sistema LKAS:
Premere il pulsante LKAS.

Il sistema LKAS viene disattivato ogni volta che si disinserisce il sistema di alimentazione, anche se è stato attivato durante l'ultimo ciclo di guida del veicolo.

■ Il funzionamento del sistema viene sospeso se:

- Portare i tergicristalli in posizione di alta velocità.
 - Disattivando i tergicristalli o impostandoli su **LO** si ripristina il sistema LKAS.
- Ridurre la velocità del veicolo a circa 64 km/h o meno.
 - L'aumento della velocità del veicolo a 72 km/h o più ripristina il funzionamento del sistema LKAS.
- Il veicolo viene guidato a destra o a sinistra della corsia.

■ Il funzionamento del sistema LKAS può essere sospeso automaticamente quando:

- Il sistema non riesce a rilevare le linee della corsia.
- Il volante viene girato rapidamente.
- In caso di sterzata errata del veicolo.
- Si percorre una curva stretta.
- Il sistema di riduzione del rischio di allontanamento dalla corsia è attivato.

In assenza di queste condizioni, il LKAS si riattiva automaticamente.

■ Il funzionamento del sistema LKAS può essere annullato automaticamente quando:

- La temperatura della telecamera aumenta o diminuisce eccessivamente.
- La telecamera dietro lo specchietto retrovisore o l'area intorno alla telecamera, incluso il parabrezza, è sporca.
- Viene inserito il sistema ABS o VSA.

Il cicalino emette un segnale acustico se il sistema LKAS viene annullato automaticamente.

■ Condizioni e limitazioni del sistema LKAS

Il sistema potrebbe non rilevare le linee di demarcazione della corsia e, pertanto, potrebbe non mantenere il veicolo al centro della corsia in determinate condizioni, incluse quelle seguenti:

■ Condizioni ambientali

- Guida in condizioni atmosferiche avverse (pioggia, nebbia, neve, ecc.).
- Improvise variazioni tra luce e buio, come ad esempio all'ingresso o all'uscita di un tunnel.
- Vi è un leggero contrasto tra le linee della corsia e la superficie stradale.
- Guida con il sole di fronte (ad esempio, all'alba o al crepuscolo).
- Una luce forte si riflette sulla superficie stradale.
- Guida all'ombra di alberi, edifici, ecc.
- Sono presenti ombre di oggetti adiacenti parallele alla segnaletica orizzontale.
- Gli oggetti o le strutture presenti sulla carreggiata vengono erroneamente interpretati come segnaletica orizzontale.
- Riflessi sulla parte interna del parabrezza.
- Guida notturna o in condizioni di buio come ad esempio un tunnel.

■ Condizioni stradali

- Guida su neve o strade bagnate (linee di corsia oscurate, tracce di veicoli, luci riflesse, schizzi, contrasto elevato).
- Si guida su una strada con segnaletica orizzontale temporanea.
- Sulla strada è presente segnaletica orizzontale sbiadita, multipla o diversa a causa di interventi di riparazione in corso o della permanenza di segnaletica vecchia.

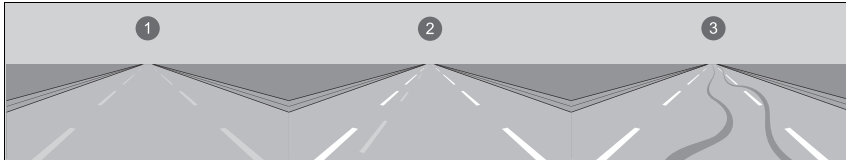

- ❶ Strisce usurate
- ❷ Strisce doppie
- ❸ Tracce di pneumatici

- La strada è caratterizzata da linee che si uniscono, divergono o si incrociano (ad es. in corrispondenza di un incrocio o di strisce pedonali).
- Le linee della corsia sono estremamente strette, larghe o cangianti.

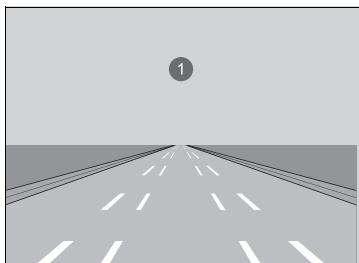

❶ Corsia molto larga o stretta

- Il veicolo che precede sta guidando in prossimità delle linee della corsia.
- La strada è in pendenza e il veicolo si sta avvicinando alla cima di una salita.
- Guida su strade dissestate o non asfaltate o su superfici sconnesse.
- Se eventuali ostacoli presenti sulla strada (cordoli, guardrail, tralicci, ecc.) vengono riconosciuti come linee di demarcazione bianche (o linee di demarcazione gialle).
- Guida su strade con linee di demarcazione doppie.

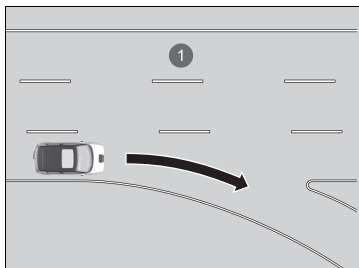

❶ Corsia senza strisce in corrispondenza di un incrocio

■ Condizioni del veicolo

- I trasparenti dei fari sono sporchi o la regolazione dei fari non è corretta.
- La parte esterna del parabrezza presenta delle striature o è ostruita da sporco, fango, foglie, neve bagnata, ecc.
- L'interno del parabrezza è appannato.
- La temperatura della telecamera è troppo alta.
- Una condizione anomala di un cerchio o di uno pneumatico (dimensione errata, struttura dimensioni diverse, pressione di gonfiaggio inadeguata, ecc.).
- Il veicolo è inclinato a causa di un carico pesante o di modifiche apportate alle sospensioni.

Sistema per la riduzione del rischio di allontanamento dalla corsia

Avvisa e aiuta l'utente nel caso il sistema determini la possibilità che il veicolo stia attraversando in modo accidentale le linee di demarcazione corsia rilevate, il bordo del manto stradale o stia uscendo fuori strada.

■ Funzionamento del sistema

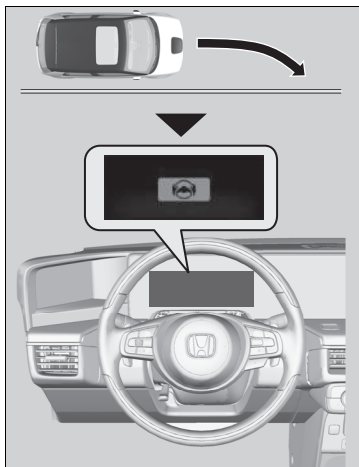

La telecamera anteriore dietro lo specchietto retrovisore monitora le linee di demarcazione (bianche o gialle) di sinistra e destra nonché il bordo esterno del manto stradale (confinante con erba o ghiaia). Se il veicolo si avvicina troppo alle linee di demarcazione corsia rilevate o al bordo esterno del manto stradale (confinante con erba o ghiaia) senza che sia stato prima attivato un indicatore di direzione, il sistema emette un avviso visivo, applica una coppia di sterzo e fornisce un avviso tramite rapide vibrazioni sul volante, allo scopo di consentire la permanenza all'interno della corsia rilevata.

Se il sistema determina che il veicolo sta per oltrepassare il bordo del manto stradale, avverte il conducente con un avviso acustico invece di far vibrare il volante.

➤ **Funzioni personalizzate** P. 327

Come avviso visivo, viene visualizzato il messaggio



sull'interfaccia informazioni del conducente.

➤ Sistema per la riduzione del rischio di allontanamento dalla corsia

Note importanti sulla sicurezza

Come tutti i sistemi di assistenza, il sistema di riduzione del rischio di allontanamento dalla corsia ha dei limiti.

Un ricorso eccessivo al sistema di riduzione del rischio di allontanamento dalla corsia può essere causa di collisioni. È sempre responsabilità del conducente mantenere il veicolo all'interno della propria corsia di guida.

Il sistema di riduzione del rischio di allontanamento dalla corsia si attiva solo quando viene rilevato un allontanamento dalla corsia senza aver azionato un indicatore di direzione. Il sistema di riduzione del rischio di allontanamento dalla corsia potrebbe non rilevare tutta la segnaletica di delimitazione della corsia o l'allontanamento dalla stessa o dalla carreggiata; la precisione varia in base alle condizioni climatiche, alla velocità o alle condizioni della segnaletica di delimitazione della corsia. È sempre responsabilità del conducente guidare il veicolo in sicurezza ed evitare collisioni.

Sono disponibili informazioni sulla gestione della telecamera in dotazione con questo sistema.

➤ **Telecamera anteriore con sensori** P. 494

Il sistema di riduzione del rischio di allontanamento dalla corsia potrebbe non funzionare correttamente oppure potrebbe funzionare in modo errato in determinate condizioni:

➤ **Condizioni e limitazioni del sistema di riduzione del rischio di allontanamento dalla corsia** P. 482

Talvolta, la guida o le condizioni della superficie stradale potrebbero distrarre l'attenzione dalle segnalazioni del sistema di riduzione del rischio di allontanamento dalla corsia.

Se il sistema determina che l'intervento sullo sterzo non sia sufficiente a mantenere il veicolo in carreggiata, può frenare.

- ▶ La frenata viene applicata solo quando le linee di demarcazione corsia sono continue e compatte.

Il sistema annulla le operazioni di assistenza quando l'utente ruota il volante per evitare l'attraversamento delle linee di demarcazione corsia rilevate.

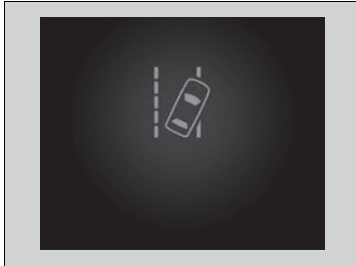

Se il sistema agisce più volte senza rilevare una risposta del conducente, il sistema produce un avviso emettendo un segnale acustico. Successivamente, la funzione di assistenza del sistema di riduzione del rischio di allontanamento dalla corsia viene temporaneamente arrestata e viene emesso solo il suono acustico.

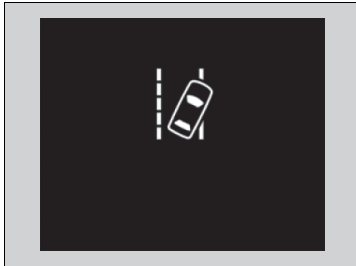

Dopo alcuni minuti, viene visualizzato il messaggio a sinistra e il sistema di riduzione del rischio di allontanamento dalla corsia viene ripristinato completamente.

☒ Sistema per la riduzione del rischio di allontanamento dalla corsia

Se il sistema LKAS è disattivato ed è stato selezionato **Normale** o **Anticipato** nelle opzioni personalizzate utilizzando l'interfaccia informazioni del conducente o la schermata audio/informazioni, verrà visualizzato il messaggio seguente nel caso in cui il sistema stabilisca la possibilità che il veicolo stia oltrepassando le linee di demarcazione corsia rilevate o il bordo esterno del manto stradale (nell'erba o nella ghiaia). Tuttavia, se è stato selezionato **Ritardato**, il messaggio viene visualizzato solo se il veicolo sta per oltrepassare il bordo esterno del manto stradale.

☒ **Funzioni personalizzate** P. 327



■ Modalità di attivazione del sistema

Il sistema inizia a cercare la segnaletica orizzontale di demarcazione della corsia quando sono soddisfatte le seguenti condizioni:

- Il veicolo viaggia a una velocità di circa 65 km/h o superiore.
- Il veicolo sta procedendo su un rettilineo o su strade con curve dolci.
- Gli indicatori di direzione sono spenti.
- Il pedale del freno non è premuto.
- I tergicristalli non sono in modalità di funzionamento ad alta velocità.
- Il veicolo non sta accelerando o frenando e non viene ruotato il volante.
- Il sistema stabilisce che il conducente non sta accelerando, frenando o sterzando attivamente.

▣ Modalità di attivazione del sistema

Il sistema di riduzione del rischio di allontanamento dalla corsia potrebbe disattivarsi automaticamente e la spia  potrebbe accendersi e rimanere accesa.

▣ **Spie** P. 106

Il funzionamento del sistema di riduzione del rischio di allontanamento dalla corsia può essere influenzato quando il veicolo:

- Non viene guidato all'interno di una corsia stradale.
- È guidato sul bordo interno di una curva o fuori da una corsia.
- È guidato in una corsia stretta.



■ Attivazione e disattivazione del sistema di riduzione del rischio di allontanamento dalla corsia

È possibile attivare e disattivare il sistema dalla schermata audio/informazioni.

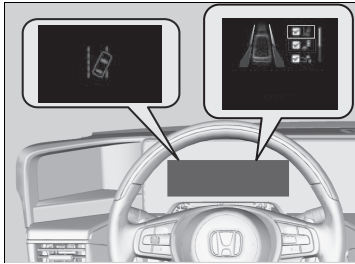
➤ **Attivazione e disattivazione del sistema di assistenza alla guida** P. 326



È inoltre possibile attivare e disattivare il sistema mediante la procedura seguente:

1. Premere il pulsante  sul volante.
2. Ruotare la manopola di selezione sinistra e selezionare **Supporto di sicurezza**, quindi premere la manopola di selezione sinistra.
3. Ruotare la manopola di selezione sinistra e selezionare **Riduzione uscita corsia**, quindi premere la manopola di selezione sinistra.
 - ▶ Quando il sistema si attiva o disattiva, sull'interfaccia informazioni del conducente viene visualizzato il messaggio.
 - ▶ Nella casella, viene visualizzato un segno di spunta e il colore del simbolo  diventa verde quando il sistema è attivo. Il segno di spunta scompare e il colore del simbolo  diventa grigio quando il sistema è disattivato.

Il sistema di riduzione del rischio di allontanamento dalla corsia viene attivato ogni volta che si inserisce il sistema di alimentazione, anche se è stato disattivato durante l'ultimo ciclo di guida del veicolo.

■ Condizioni e limitazioni del sistema di riduzione del rischio di allontanamento dalla corsia

Il sistema potrebbe non rilevare correttamente la segnaletica orizzontale e la posizione del veicolo in determinate condizioni. Alcuni esempi di queste condizioni sono elencati di seguito.

■ Condizioni ambientali

- Guida in condizioni atmosferiche avverse (pioggia, nebbia, neve, ecc.).
- Improvise variazioni tra luce e buio, come ad esempio all'ingresso o all'uscita di un tunnel.
- Vi è un leggero contrasto tra le linee della corsia e la superficie stradale.
- Guida con il sole di fronte (ad esempio, all'alba o al crepuscolo).
- Una luce forte si riflette sulla superficie stradale.
- Guida all'ombra di alberi, edifici, ecc.
- Sono presenti ombre di oggetti adiacenti parallele alla segnaletica orizzontale.
- Gli oggetti o le strutture presenti sulla carreggiata vengono erroneamente interpretati come segnaletica orizzontale.
- Riflessi sulla parte interna del parabrezza.
- Guida notturna o in condizioni di buio come ad esempio un tunnel.
- Il bordo esterno del manto stradale è delimitato da oggetti, materiali, ecc. diversi da erba o ghiaia.

■ Condizioni stradali

- Guida su neve o strade bagnate (linee di corsia oscurate, tracce di veicoli, luci riflesse, schizzi, contrasto elevato).
- Si guida su una strada con segnaletica orizzontale temporanea.
- Sulla strada è presente segnaletica orizzontale sbiadita, multipla o diversa a causa di interventi di riparazione in corso o della permanenza di segnaletica vecchia.
- La strada è caratterizzata da linee che si uniscono, divergono o si incrociano (ad es. in corrispondenza di un incrocio o di strisce pedonali).
- Le linee della corsia sono estremamente strette, larghe o cangianti.
- Il veicolo che precede sta guidando in prossimità delle linee della corsia.
- La strada è in pendenza e il veicolo si sta avvicinando alla cima di una salita.
- Guida su strade dissestate o non asfaltate o su superfici sconnesse.
- Se eventuali ostacoli presenti sulla strada (cordoli, guardrail, tralicci, ecc.) vengono riconosciuti come linee di demarcazione bianche (o linee di demarcazione gialle).
- Guida su strade con linee di demarcazione doppie.

■ Condizioni del veicolo

- I trasparenti dei fari sono sporchi o la regolazione dei fari non è corretta.
- La parte esterna del parabrezza presenta delle striature o è ostruita da sporco, fango, foglie, neve bagnata, ecc.
- L'interno del parabrezza è appannato.
- La temperatura della telecamera è troppo alta.
- Una condizione anomala di un cerchio o di uno pneumatico (dimensione errata, struttura dimensioni diverse, pressione di gonfiaggio inadeguata, ecc.).
- Il veicolo è inclinato a causa di un carico pesante o di modifiche apportate alle sospensioni.
- Quando sono montate le catene da neve.

Sistema di notifica avviamento veicolo anteriore

Segnala con allarmi visivi e acustici quando la propria vettura è ferma sebbene il veicolo che precede abbia iniziato a muoversi.

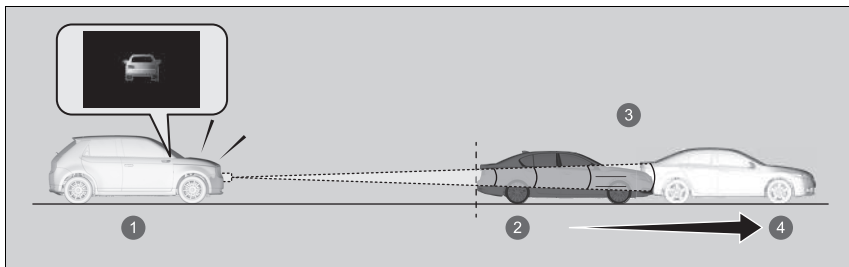

- 1 A veicolo fermo
- 2 Arrestato
- 3 Ripartenza
- 4 Veicolo antistante

Funzionamento del sistema

Il sistema rileva la presenza di un veicolo fermo davanti, a patto che i veicoli siano entro i 10 m di distanza e che entrambi siano stati fermi per un determinato periodo di tempo. Quando il veicolo rilevato si muove ma la propria vettura rimane ferma, il sistema si attiva.

■ Quando la leva del cambio è in posizione **D**

Il sistema funziona quando viene premuto il pedale del freno, la funzione del sistema di mantenimento automatico del freno è attiva o l'ACC con adattamento velocità ad andatura lenta è in funzione.

⚠ Sistema di notifica avviamento veicolo anteriore

ATTENZIONE

Il sistema di notifica avviamento veicolo anteriore è un sistema supplementare che fornisce assistenza alla guida. Non si tratta di un sistema che fornisce al conducente informazioni sulla sicurezza di inizio alla guida.

L'uso improprio di questo sistema può causare incidenti.

Controllare sempre visivamente la sicurezza dell'area circostante prima di guidare il veicolo e mantenere una distanza di sicurezza appropriata durante la guida.

Per le istruzioni sul corretto utilizzo del sensore radar, fare riferimento alla pagina successiva.

📡 **Sensore radar** P. 496

Sono disponibili informazioni sull'uso della telecamera situata nel retro dello specchietto retrovisore.

📡 **Telecamera anteriore con sensori** P. 494

Come per gli altri sistemi di assistenza, questo sistema potrebbe non funzionare correttamente a seconda delle condizioni meteo, delle condizioni ambientali, ecc.

■ Quando la leva del cambio è in posizione **N**

Il sistema funziona quando il veicolo è fermo, il pedale del freno è premuto, il freno di stazionamento è inserito o la funzione del sistema di mantenimento automatico del freno è attiva.

■ Quando il veicolo viene tenuto fermo tramite il comando a pedale singolo

La funzione di mantenimento del comando a pedale singolo è attiva.

È possibile scegliere fra due modalità di tempi di funzionamento del sistema, **Normale** e **Anticipato**.

➤ **Funzioni personalizzate** P. 327

In modalità Normale, il sistema si attiva quando il veicolo che precede si è spostato di circa 3 m dal punto di arresto.

In modalità Anticipato, il sistema entra in funzione non appena viene rilevato il movimento del veicolo che precede.

☒ Sistema di notifica avviamento veicolo anteriore

È possibile disattivare il sistema di notifica avviamento veicolo anteriore.

➤ **Funzioni personalizzate** P. 327

Il sistema di notifica avviamento veicolo anteriore non si attiva mentre è accesa la spia del controllo velocità di crociera adattativo (ACC) con adattamento velocità ad andatura lenta.

➤ **Controllo velocità di crociera adattativo (ACC) con adattamento velocità ad andatura lenta** P. 447

■ Attivazione del sistema

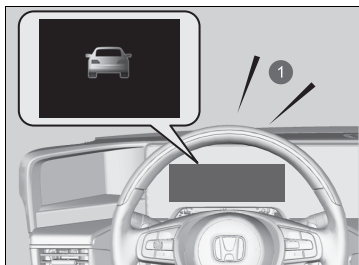

Quando il sistema viene attivato, il cicalino emette un segnale acustico e sull'interfaccia informazioni del conducente viene visualizzato un messaggio.

1 Avviso acustico

■ Condizioni e limiti del sistema di notifica avviamento veicolo anteriore

Nelle seguenti condizioni, il sistema potrebbe o non potrebbe attivarsi indipendentemente dal fatto il veicolo che precede inizi a muoversi.

■ Esempi di casi in cui il sensore radar non è in grado di rilevare correttamente un altro veicolo a causa delle condizioni del proprio veicolo

- Il veicolo è inclinato a causa di un carico pesante o di modifiche apportate alle sospensioni.
- La griglia anteriore è sporca.
- Quando il veicolo si è arrestato solo per un breve periodo di tempo.

■ Esempi di casi in cui il sensore radar non è in grado di rilevare correttamente un altro veicolo a causa delle condizioni ambientali

- Le condizioni climatiche sono sfavorevoli (pioggia, nebbia, neve, ecc.).
- Acqua o neve viene sollevata o schizzata dal veicolo che precede.

■ Esempi di casi in cui il sensore radar non è in grado di rilevare correttamente il veicolo che precede a causa delle condizioni della strada

- La strada è tortuosa o in pendenza.
- Ci sono degli oggetti intorno al veicolo che riflettono fortemente le onde radio, ad esempio quando si percorre un ponte di acciaio stretto.

■ Esempi di casi in cui il sensore radar non è in grado di rilevare correttamente il veicolo che precede a causa delle condizioni del veicolo stesso

- Il veicolo che precede è stato fermo solo per un breve periodo di tempo.
- La distanza tra il proprio veicolo e quello che precede è troppo breve.
- Il veicolo che precede si muove troppo lentamente.
- Il veicolo che precede esegue una rapida svolta a destra, a sinistra o un'inversione a U.

■ Esempi di casi in cui il sensore radar non è in grado di rilevare correttamente il veicolo che precede a causa di altre condizioni

- È presente un pedone, una bicicletta o uno scooter davanti al proprio veicolo oppure il veicolo che precede ha una forma particolare.
- Un altro veicolo, un pedone o una bicicletta passa improvvisamente tra il proprio veicolo e quello che precede.
- Il veicolo che precede non è direttamente davanti al proprio.

Sistema di riconoscimento della segnaletica stradale

Questo sistema funge da promemoria della segnaletica stradale, come ad esempio il limite di velocità corrente e il divieto di sorpasso, che il veicolo ha appena superato, visualizzando i segnali sul quadro strumenti.

■ Funzionamento del sistema

Quando la telecamera situata dietro lo specchietto retrovisore acquisisce i segnali stradali durante la guida, il sistema visualizza quelli riconosciuti come appropriati per il proprio veicolo. L'icona del segnale stradale viene visualizzata fino a quando il veicolo non raggiunge un tempo e una distanza predefiniti.

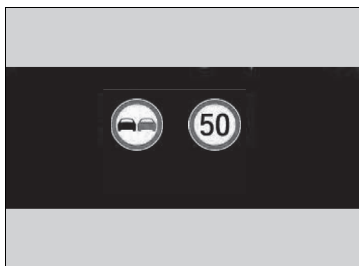

L'icona del segnale potrebbe anche cambiare o scomparire quando:

- Viene rilevato il limite di velocità o un altro limite designato.
- Il veicolo è in fase di entrata/uscita dall'autostrada.
- Si sta effettuando una svolta azionando un indicatore di direzione per cambiare direzione a un incrocio.

» Sistema di riconoscimento della segnaletica stradale

Il sistema è progettato per rilevare la segnaletica conforme agli standard della Convenzione di Vienna. Potrebbero non essere visualizzati tutti i segnali, pertanto non ignorare mai i segnali posti al lato della strada. Il sistema non funziona per i segnali stradali designati di tutti i paesi in cui si può viaggiare, né in tutte le situazioni.

Non affidarsi eccessivamente al sistema. Guidare sempre a velocità appropriate alle condizioni stradali.

Non applicare pellicole o attaccare oggetti al parabrezza poiché potrebbero ostruire il campo visivo della telecamera e causare il funzionamento anomalo del sistema.

Graffi, scheggiature o altri danni al parabrezza all'interno del campo visivo della telecamera possono causare anomalie di funzionamento del sistema. In tal caso, si consiglia di sostituire il parabrezza con un parabrezza originale Honda. L'esecuzione di riparazioni anche minime all'interno del campo visivo della telecamera o l'installazione di un parabrezza non originale potrebbe causare anomalie di funzionamento del sistema. Dopo la sostituzione del parabrezza, far ritarare la telecamera da una concessionaria. Per il corretto funzionamento del sistema, è necessaria una taratura adeguata della telecamera.

Se il sistema non riesce a individuare alcuna segnaletica stradale durante la guida, potrebbe essere visualizzata l'immagine riportata di seguito.

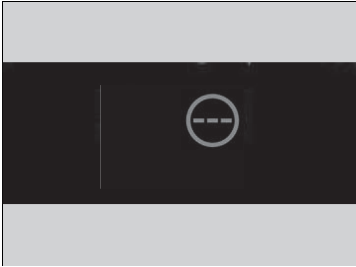

▣ Sistema di riconoscimento della segnaletica stradale

Per evitare che le temperature elevate dell'abitacolo disattivino il sistema di rilevamento della telecamera quando il veicolo è parcheggiato, individuare un'area all'ombra o riparare il parabrezza dal sole. Se si utilizza un parasole riflettente, evitare che questo copra l'alloggiamento della telecamera.

La copertura della telecamera può concentrare il calore sulla telecamera stessa.

Sono disponibili informazioni sulla gestione della telecamera in dotazione con questo sistema.

▣ **Telecamera anteriore con sensori** P. 494

L'unità di misura dei limiti di velocità (mph o km/h) varia da paese a paese. Il sistema di riconoscimento della segnaletica stradale potrebbe non funzionare correttamente subito dopo l'ingresso in un paese la cui unità è diversa da quella del paese di provenienza.

▣ **Modifica unità** P. 168

▣ **Funzioni personalizzate** P. 327

Se il veicolo supera il limite di velocità rilevato, un'icona che rappresenta il segnale del limite di velocità per l'area corrente lampeggia sul display.

La capacità del sistema di notificare al conducente con precisione il limite di velocità dipende da alcune condizioni, quali le unità di misura visualizzate sul segnale stradale, la velocità e la direzione di marcia del veicolo. In alcuni casi, il sistema può visualizzare false segnalazioni o altre informazioni imprecise.

▣ **Condizioni e limitazioni del sistema di riconoscimento della segnaletica stradale**
P. 490

■ Condizioni e limitazioni del sistema di riconoscimento della segnaletica stradale

Il sistema di riconoscimento della segnaletica stradale potrebbe non essere in grado di riconoscere la segnaletica stradale nei casi seguenti.

■ Condizioni del veicolo

- I trasparenti dei fari sono sporchi o la regolazione dei fari non è corretta.
- La parte esterna del parabrezza è ostruita da sporco, fango, foglie, neve bagnata, ecc.
- L'interno del parabrezza è appannato.
- Vi sono parti rimanenti del parabrezza da pulire.
- Una condizione anomala di un cerchio o di uno pneumatico (dimensione errata, struttura dimensioni diverse, pressione di gonfiaggio inadeguata, ecc.).
- Il veicolo è inclinato a causa di un carico pesante o di modifiche apportate alle sospensioni.

■ Condizioni ambientali

- Guida con il sole di fronte (ad esempio, all'alba o al crepuscolo).
- Una luce forte si riflette sulla superficie stradale.
- Improvise variazioni tra luce e buio, come ad esempio all'ingresso o all'uscita di un tunnel.
- Quando si guida all'ombra di alberi, edifici, ecc.
- Guida notturna o in aree buie quali lunghe gallerie.
- Guida in condizioni atmosferiche avverse (pioggia, nebbia, neve, ecc.).
- Il veicolo che precede solleva al suo passaggio spruzzi o neve.

⌘ Condizioni e limitazioni del sistema di riconoscimento della segnaletica stradale

Quando il sistema di riconoscimento della segnaletica stradale non funziona correttamente, sul quadro strumenti viene visualizzato il messaggio . Se il messaggio non scompare, far controllare il veicolo da una concessionaria.

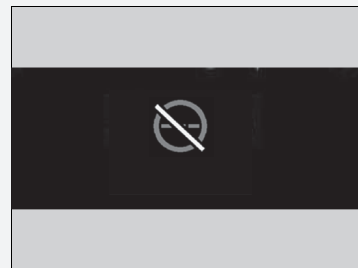

■ Posizione o condizioni della segnaletica stradale

- Il segnale è difficile da rilevare in quanto si trova in una zona complicata.
- Il segnale è situato lontano dal veicolo.
- Il segnale si trova in un punto difficile da raggiungere per il fascio di luce dei fari.
- Ubicazione del segnale in curva o su un angolo della strada.
- Segnali sbiaditi o piegati.
- Segnali ruotati o danneggiati.
- Il segnale è coperto di fango, neve o ghiaccio.
- Una parte del segnale è nascosta dagli alberi, oppure il segnale stesso è nascosto da un veicolo o altro.
- Luce (lampione) o ombra riflessa sulla superficie del segnale.
- Il segnale è troppo chiaro o troppo scuro (segnale elettrico).
- Segnale di piccole dimensioni.

■ Altre condizioni

- Quando si guida ad alta velocità.

Nei casi seguenti il sistema di riconoscimento della segnaletica stradale potrebbe non funzionare correttamente e, ad esempio, visualizzare un segnale che non corrisponde a quello effettivamente presente in carreggiata o che non esiste affatto.

- Potrebbe essere visualizzato un segnale del limite di velocità a una velocità superiore o inferiore rispetto al reale limite di velocità.
- È presente un segnale complementare con ulteriori informazioni quali il tempo, l'ora, il tipo di veicolo, ecc.
- Le cifre riportate sul segnale sono difficilmente leggibili (segnali elettrici, i numeri riportati sul segnale sono sfocati, ecc.).
- Un segnale è posizionato in prossimità della corsia di guida anche se non si riferisce ad essa (segnale relativo al limite di velocità situato all'incrocio tra una strada laterale e una strada principale, ecc.).
- Sono presenti oggetti che appaiono simili per colore o forma al segnale riconosciuto (segnale simile, segnale elettrico, cartellone, struttura, ecc.).
- Siete preceduti da un camion o altro veicolo di grandi dimensioni che sul retro riporta l'adesivo con il limite di velocità.

■ Segnali visualizzati sul quadro strumenti

Due segnali stradali possono essere visualizzati l'uno accanto all'altro quando rilevati. L'icona del limite di velocità viene visualizzata sulla parte destra dello schermo. L'icona del segnale di divieto di sorpasso viene visualizzata sul lato sinistro. Ulteriori segnali indicanti il limite di velocità in base alle condizioni atmosferiche (neve, ecc.) o relativi a un periodo di tempo specifico possono essere visualizzati sull'altro lato.

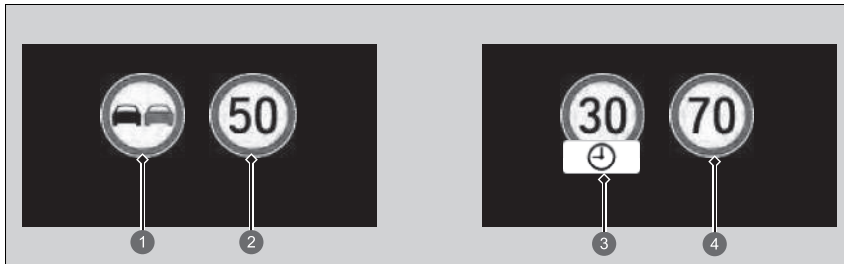

- ❶ Segnale del divieto di sorpasso*¹
- ❷ Segnale del limite di velocità
- ❸ Segnale aggiuntivo del limite di velocità basato sulle condizioni*²
- ❹ Segnale del limite di velocità

A seconda della situazione, *1 può essere sostituito da *2, oppure *2 può essere visualizzato sul lato destro.

Telecamera anteriore con sensori

La telecamera, utilizzata nei sistemi di mantenimento corsia (LKAS), riduzione del rischio di allontanamento dalla corsia, controllo velocità di crociera adattativo (ACC) con adattamento velocità ad andatura lenta, sistema di riconoscimento della segnaletica stradale, sistema di notifica avviamento veicolo anteriore e sistema di frenata riduzione impatto (CMBS), è progettata per rilevare un oggetto che attiva uno dei sistemi per azionare le relative funzioni.

Ubicazione della telecamera e suggerimenti per la gestione

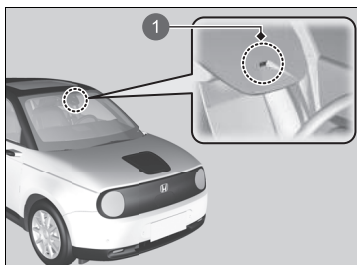

1 Telecamera anteriore con sensori

Questa telecamera si trova dietro lo specchietto retrovisore.

Per evitare che le temperature elevate dell'abitacolo disattivino il sistema di rilevamento della telecamera quando il veicolo è parcheggiato, individuare un'area all'ombra o riparare il parabrezza dal sole. Se si utilizza un parasole riflettente, evitare che questo copra l'alloggiamento della telecamera. La copertura della telecamera può concentrare il calore sulla telecamera stessa.

Telecamera anteriore con sensori

Non applicare mai pellicole o fissare oggetti sul parabrezza, sul cofano o sulla griglia anteriore che potrebbero ostruire il campo visivo della telecamera e causare il funzionamento anomalo del sistema.

Graffi, scheggiature o altri danni al parabrezza all'interno del campo visivo della telecamera possono impedire il corretto funzionamento del sistema. In tal caso, si consiglia di sostituire il parabrezza con un parabrezza originale Honda. L'esecuzione di riparazioni anche minime all'interno del campo visivo della telecamera o l'installazione di un parabrezza non originale potrebbe causare il funzionamento anomalo del sistema.

Dopo la sostituzione del parabrezza, far ritarare la telecamera da una concessionaria. Per il corretto funzionamento del sistema, è necessaria una taratura adeguata della telecamera.

Non collocare alcun oggetto sul quadro strumenti. Potrebbe riflettersi sul parabrezza e impedire al sistema di rilevare correttamente le linee della corsia.

» Telecamera anteriore con sensori

Se viene visualizzato il messaggio .

- Utilizzare il sistema di climatizzazione per raffreddare l'abitacolo e, se necessario, utilizzare anche la modalità di sbrinamento con il flusso d'aria diretto verso la telecamera.
- Iniziare a guidare il veicolo per abbassare la temperatura del parabrezza, raffreddando di conseguenza l'area intorno alla telecamera.

Se viene visualizzato il messaggio .

- Parcheggiare il veicolo in un luogo sicuro e pulire il parabrezza. Se il messaggio non scompare dopo aver pulito il parabrezza e dopo aver guidato il veicolo per un po', far controllare il veicolo da una concessionaria.

Sensore radar

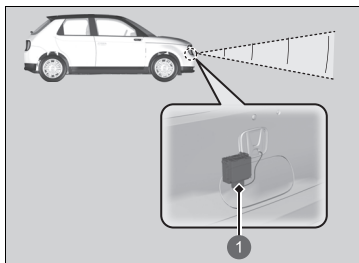

1 Sensore radar

Il sensore radar è ubicato nella griglia anteriore.

►► Sensore radar

Evitare di sottoporre a forti impatti la copertura sensore radar.

Affinché il sistema CMBS funzioni correttamente:

Tenere sempre pulita la copertura del sensore radar.

Non utilizzare mai solventi chimici o polvere per la lucidatura per la pulizia della copertura sensore. Pulirla con acqua o un detergente delicato.

Non collocare adesivi sulla copertura del sensore radar e non sostituirla.

Se è necessario far riparare o rimuovere il sensore radar oppure, se la relativa copertura ha subito un forte impatto, spegnere il sistema tramite l'interruttore di supporto sicurezza e portare il veicolo in concessionaria.

►► **Attivazione e disattivazione del sistema CMBS** P. 434

Se il veicolo è coinvolto in una delle situazioni seguenti, il sensore radar potrebbe non funzionare correttamente.

Far controllare il veicolo da una concessionaria:

- Il veicolo è rimasto coinvolto in una collisione frontale
- Il veicolo è finito in pozzanghere profonde e su strade allagate
- Il veicolo ha impattato violentemente con un dosso artificiale, un marciapiede, un cono, un terrapieno che potrebbe aver creato forti vibrazioni al sensore radar

Sensori sonar

Modelli senza Honda Parking Pilot

■ Posizione e raggio d'azione dei sensori

I sensori sonar sono situati sul paraurti anteriore e posteriore.

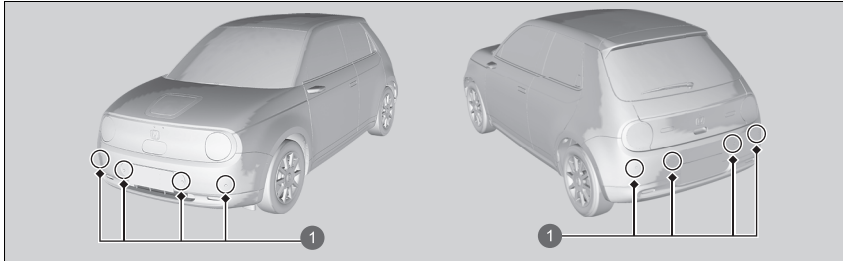

1 Sensori sonar

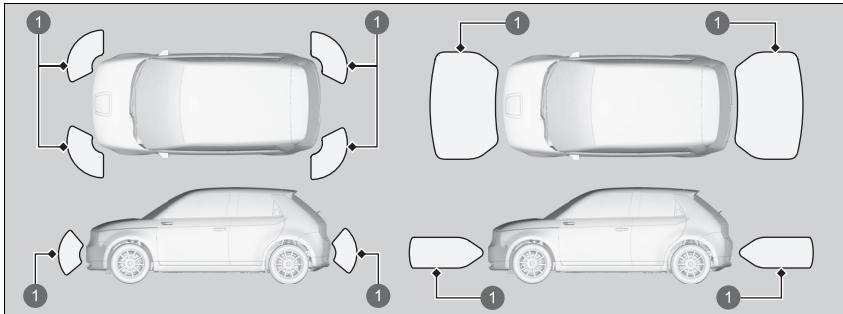

1 Raggio di azione dei sensori

▣ Sensori sonar

Per un corretto funzionamento dei sensori sonar, non:

- Incollare adesivi né posizionare altri oggetti in prossimità o sui sensori.
- Colpire l'area intorno ai sensori.
- Tentare di smontare i sensori.
- Collocare accessori in prossimità o sui sensori.

Rivolgersi a una concessionaria se:

- Un sensore ha subito urti.
- È necessario eseguire un lavoro in prossimità dell'area di un sensore.

Nei seguenti casi, i sensori sonar potrebbero non funzionare correttamente. Far controllare il veicolo dalla concessionaria.

- Il paraurti anteriore o posteriore è entrato in contatto con un tratto di strada in salita, un cordolo, un marciapiede, una barriera, ecc.
- Il veicolo è stato coinvolto in collisione frontale o posteriore.
- Il veicolo ha attraversato una pozzanghera profonda.

Modelli con Honda Parking Pilot

■ Posizione e raggio d'azione dei sensori

I sensori sonar sono situati sul paraurti anteriore e posteriore.

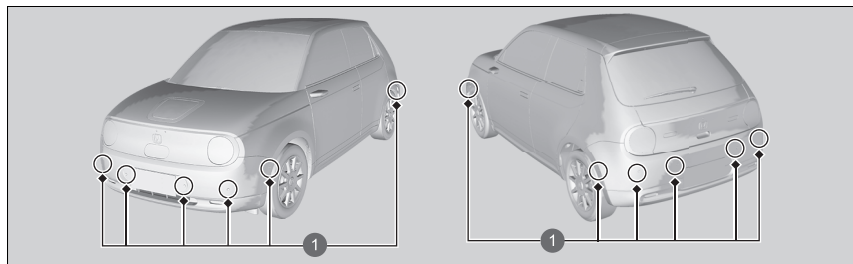

1 Sensori sonar

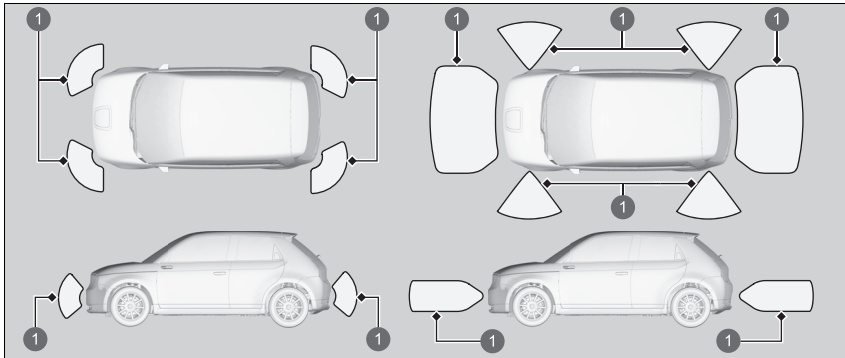

1 Raggio di azione dei sensori

Mentre il sistema Honda Parking Pilot è in funzione, possono azionarsi anche i sensori situati sui lati del paraurti anteriore e posteriore.

Impianto frenante

■ Freno di stazionamento

Usare il freno di stazionamento elettrico per mantenere il veicolo fermo quando è parcheggiato. Quando il freno di stazionamento è inserito, è possibile rilasciarlo manualmente o automaticamente.



1 Interruttore del freno di stazionamento elettrico



1 Interruttore del freno di stazionamento elettrico

■ Per inserire

Il freno di stazionamento elettrico può essere inserito in qualsiasi momento in cui al veicolo arriva corrente dalla batteria da 12 Volt, indipendentemente dall'impostazione della modalità di alimentazione.

Tirare leggermente e saldamente verso l'alto l'interruttore del freno di stazionamento elettrico.

- ▶ La spia del pulsante si accende.
- ▶ La spia del freno di stazionamento e dell'impianto frenante (rossa) si accende.

■ Per rilasciare

Per poter rilasciare il freno di stazionamento elettrico, è necessario che la modalità di alimentazione sia su ACCENSIONE.

1. Si preme il pedale del freno.
2. Premere l'interruttore del freno di stazionamento elettrico.
 - ▶ La spia sul pulsante si spegne.
 - ▶ La spia del freno di stazionamento e dell'impianto frenante (rossa) si spegne.

Rilasciare manualmente il freno di stazionamento utilizzando l'interruttore consente al veicolo di avviarsi lentamente e regolarmente quando il veicolo è rivolto in discesa su forti pendenze.

⌘ Impianto frenante

Quando si preme il pedale del freno, si potrebbe udire un ronzio proveniente dal vano del sistema di alimentazione. Ciò è dovuto al fatto che l'impianto frenante è in funzione, ed è del tutto normale.

⌘ Freno di stazionamento

Quando si inserisce o si rilascia il freno di stazionamento elettrico, si potrebbe percepire un lieve rumore causato dal funzionamento del motorino del sistema del freno stesso nella zona delle ruote posteriori. Questa condizione è assolutamente normale.

Quando si inserisce o si rilascia il freno di stazionamento elettrico, il pedale del freno potrebbe muoversi leggermente per effetto del funzionamento del freno di stazionamento stesso. Questa condizione è assolutamente normale.

Non è possibile inserire o rilasciare il freno di stazionamento elettrico se la batteria da 12 Volt si scarica completamente.

⌘ Se la batteria da 12 volt è scarica P. 651

Se l'interruttore del freno di stazionamento elettrico viene tirato e tenuto in tale posizione durante la guida, saranno applicati i freni su tutte e quattro le ruote tramite il sistema del servofreno elettrico fino all'arresto del veicolo. Viene quindi applicato il freno di stazionamento elettrico e l'interruttore deve essere rilasciato.

■ Funzionamento della funzione del freno di stazionamento automatico

Se la funzione del freno di stazionamento automatico è stata attivata:

- Il freno di stazionamento viene inserito automaticamente quando si imposta la modalità di alimentazione su VEICOLO SPENTO (BLOCCO).
- Per confermare che il freno di stazionamento è inserito, controllare se la spia del freno di stazionamento e dell'impianto frenante è accesa.

➤ Attivazione e disattivazione della funzione del freno di stazionamento automatico P. 502

■ Rilascio automatico

Premendo il pedale dell'acceleratore, il freno di stazionamento elettrico viene rilasciato.

Quando si avvia il veicolo in salita o in un ingorgo, utilizzare il pedale dell'acceleratore per rilasciare il freno di stazionamento elettrico.

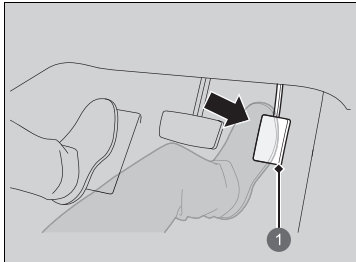

1 Pedale dell'acceleratore

Premere leggermente il pedale dell'acceleratore. Quando si è in pendenza, potrebbe richiedere un maggiore input dell'acceleratore per il rilascio.

- La spia del freno di stazionamento e dell'impianto frenante si spegne.

Il freno di stazionamento elettrico si disinnesta automaticamente premendo il pedale dell'acceleratore quando:

- Si indossa la cintura di sicurezza lato guida.
- Il sistema di alimentazione è inserito.
- La trasmissione non si trova in posizione **P** o **N**.

☒ Freno di stazionamento

Il freno di stazionamento elettrico si inserisce automaticamente nei seguenti casi.

- Quando il veicolo si arresta con il sistema di mantenimento automatico del freno attivo da più di 10 minuti.
- Se la cintura di sicurezza del conducente viene slacciata mentre il veicolo è fermo e la funzione di mantenimento del freno è inserita.
- Se il sistema di alimentazione viene disattivato mentre il mantenimento del freno è inserito.
- Quando si verifica un problema con il sistema di mantenimento del freno mentre questo è inserito.
- Quando il veicolo si ferma più di 10 minuti con il sistema ACC con adattamento velocità ad andatura lenta attivato.
- Se la cintura di sicurezza del conducente viene slacciata mentre il veicolo viene arrestato automaticamente dal sistema ACC con adattamento velocità ad andatura lenta.
- Se il sistema di alimentazione viene disinserito mentre l'ACC con adattamento velocità ad andatura lenta è attivato.

Se non è possibile rilasciare automaticamente il freno di stazionamento elettrico, procedere manualmente.

Quando il veicolo procede in salita, il pedale dell'acceleratore deve essere premuto più a fondo per rilasciare automaticamente il freno di stazionamento elettrico.

Non è possibile disinserire automaticamente il freno di stazionamento elettrico quando sono accese le seguenti spie:

- Spia del sistema di trasmissione

■ Attivazione e disattivazione della funzione del freno di stazionamento automatico

Con la modalità di alimentazione su ACCENSIONE, effettuare le seguenti operazioni per attivare o disattivare la funzione del freno di stazionamento automatico.

1. Portare la posizione del cambio su **[P]**.
2. Senza premere il pedale del freno, tirare verso l'alto l'interruttore del freno di stazionamento elettrico.
 - Verificare che la spia del freno di stazionamento e dell'impianto frenante sia accesa.
3. Tirare verso l'alto e tenere in questa posizione l'interruttore del freno di stazionamento. Quando si sente un segnale acustico, rilasciare l'interruttore ed entro 3 secondi tirare verso l'alto e tenere premuto di nuovo l'interruttore.
4. Quando si sente il suono che indica che la procedura è terminata, rilasciare l'interruttore.
 - Due segnali acustici indicano che la funzione è stata attivata.
 - Un segnale acustico indica che la funzione è stata disattivata.
 - Dopo aver eseguito l'attivazione della funzione, il freno di stazionamento rimane inserito dopo aver spento il sistema di alimentazione.
 - Per confermare che il freno di stazionamento è inserito, controllare se la spia del freno di stazionamento e dell'impianto frenante è accesa.

Se è necessario disattivare temporaneamente la funzione in caso di traino del veicolo, è possibile seguire la procedura illustrata qui di seguito.

1. Premere il pedale del freno e arrestare il veicolo.
2. Impostare la modalità di alimentazione su VEICOLO SPENTO (BLOCCO), quindi spingere in basso l'interruttore del freno di stazionamento elettrico entro 2 secondi.
 - Le impostazioni di attivazione e disattivazione della funzione non saranno interessate.
 - Prima di disattivare temporaneamente la funzione, accertarsi di disattivare il sistema di mantenimento automatico del freno.
 - Per confermare che il freno di stazionamento è inserito, controllare se la spia del freno di stazionamento e dell'impianto frenante è accesa.

☒ Freno di stazionamento

Il freno di stazionamento elettrico potrebbe non essere rilasciato automaticamente quando sono accese le seguenti spie:

- Spia impianto frenante
- Spia del sistema VSA
- Spia **ABS**
- Spia sistema di sicurezza supplementare

☒ Attivazione e disattivazione della funzione del freno di stazionamento automatico

In climi freddi, il freno di stazionamento può bloccarsi, se inserito.

Quando si parcheggia il veicolo, bloccare le ruote mediante cunei e assicurarsi che la funzione del freno di stazionamento automatico sia disattivata.

Inoltre, se il veicolo passa attraverso un autolavaggio o viene trainato, è necessario disattivare la funzione del freno di stazionamento automatico e lasciare il freno di stazionamento rilasciato.

■ Freno a pedale

Il veicolo è dotato di freni a disco su tutte e quattro le ruote. Il sistema di assistenza alla frenata di emergenza permette di sfruttare tutta la forza frenante quando si preme energicamente il pedale del freno in situazioni d'emergenza. Il sistema antibloccaggio freni (ABS) aiuta a mantenere il controllo dello sterzo in caso di frenate molto brusche.

➤ **Sistema di assistenza alla frenata d'emergenza** P. 508

➤ **Sistema antibloccaggio freni (ABS)** P. 507

☒ Freno a pedale

Controllare i freni dopo la guida in pozzanghere profonde o su strade allagate. Se necessario, fare asciugare i freni premendo leggermente il pedale varie volte.

Se si percepisce uno stridio metallico continuo quando si azionano i freni, le pastiglie dei freni devono essere sostituite. Far controllare il veicolo dalla concessionaria.

Una pressione costante sui freni durante la percorrenza di un lungo tratto discesa può causare surriscaldamento, con conseguente rischio di perdita della potenza di arresto. Pertanto, durante la percorrenza di un lungo tratto in discesa, rilasciare dell'acceleratore e consentire la frenata rigenerativa per rallentare il veicolo. Per regolare il tasso di decelerazione, utilizzare la levetta di decelerazione. Quando la batteria ad alta tensione è completamente carica, la frenata rigenerativa potrebbe non essere possibile.

➤ **Indicatore POWER/CHARGE** P. 154

➤ **Indicatore livello di carica della batteria ad alta tensione** P. 154

➤ **Levetta di decelerazione** P. 395

Non tenere il piede sul pedale del freno durante la guida poiché i freni rimangono azionati leggermente e, con l'andare del tempo, ciò compromette l'efficienza dei freni e la durata delle pastiglie. Inoltre confonde i conducenti dei veicoli che seguono.

■ Mantenimento automatico del freno

Consente di mantenere il freno inserito dopo aver rilasciato il pedale del freno fino a quando viene premuto il pedale dell'acceleratore. È possibile utilizzare questo sistema mentre il veicolo è temporaneamente arrestato, al semaforo o in condizioni di traffico intenso.

■ Accensione del sistema

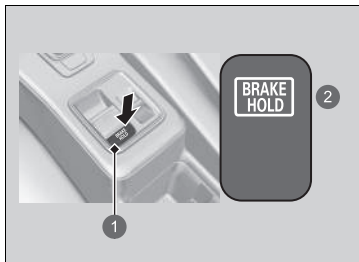

- 1 Pulsante mantenimento automatico del freno
- 2 Si accende

Allacciare la cintura di sicurezza in modo corretto, quindi avviare il sistema di alimentazione. Premere il pulsante del mantenimento automatico del freno.

- La spia del sistema di mantenimento automatico del freno si accende. Il sistema è acceso.

⌘ Mantenimento automatico del freno

⚠ ATTENZIONE

Su forti pendenze o strade sdruciolevoli, se si toglie il piede dal pedale del freno, il veicolo potrebbe muoversi anche col sistema di mantenimento automatico del freno attivato.

Nel caso in cui il veicolo si muova inaspettatamente potrebbe causare un incidente con conseguenti lesioni gravi o letali.

Non attivare il sistema di mantenimento automatico del freno o fare affidamento su di esso per evitare che il veicolo si muova quando è fermo su forti pendenze o strade sdruciolevoli.

⚠ ATTENZIONE

Utilizzando il sistema di mantenimento automatico del freno per parcheggiare, il veicolo potrebbe muoversi inaspettatamente.

Nel caso in cui il veicolo si muova inaspettatamente potrebbe causare un incidente con conseguenti lesioni gravi o letali.

Non lasciare mai il veicolo quando il freno viene temporaneamente mantenuto col sistema di mantenimento automatico del freno e parcheggiare sempre portando il cambio su **P** e inserendo il freno di stazionamento.

■ Attivazione del sistema

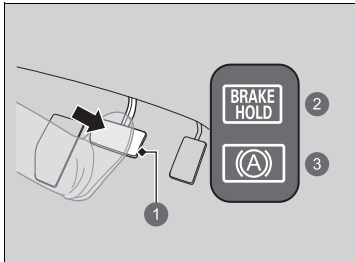

- 1 Pedale freno
- 2 Accesa
- 3 Si accende

Premere il pedale del freno per arrestare completamente il veicolo. La trasmissione non deve essere in posizione **P** o **R**.

- La spia del mantenimento automatico del freno si accende. La frenata viene mantenuta per un massimo di 10 minuti.
- Rilasciare il pedale del freno dopo l'accensione della spia del mantenimento automatico del freno.

■ Disattivazione del sistema

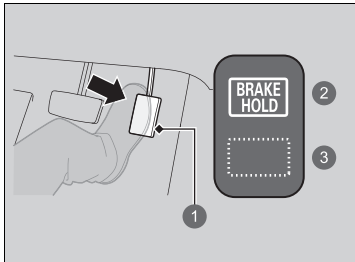

- 1 Pedale dell'acceleratore
- 2 Accesa
- 3 Si spegne

Premere il pedale dell'acceleratore mentre la trasmissione è in una posizione diversa da **P** o **N**. Il sistema viene disinserito e il veicolo inizia a muoversi.

- La spia del mantenimento automatico del freno si spegne. Il sistema continua a essere inserito.

⌘ Mantenimento automatico del freno

Quando il sistema è attivato, è possibile disinserire il sistema di alimentazione o parcheggiare il veicolo seguendo la normale procedura.

➤ A veicolo fermo P. 510

Sia se il sistema è inserito, sia se è attivato, la funzione di mantenimento del freno automatico si disattiva una volta che il sistema di alimentazione viene disinserito.

■ **Il sistema si disattiva automaticamente quando:**

- Si innesta il freno di stazionamento elettrico.
- Si preme il pedale del freno e si porta il cambio in **P** o **R**.

■ **Il sistema si disinserisce automaticamente e il freno di stazionamento viene inserito quando:**

- La frenata viene mantenuta per più di 10 minuti.
- La cintura di sicurezza lato guida non è allacciata.
- Il sistema di alimentazione è disinserito.
- È presente un problema nel sistema di mantenimento automatico del freno.

■ **Spegnimento del sistema di mantenimento automatico del freno**

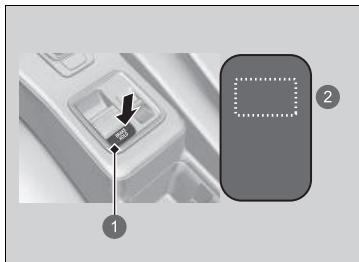

- ① Pulsante mantenimento automatico del freno
- ② Si spegne

Quando il sistema è acceso, premere nuovamente il pulsante del mantenimento automatico del freno.

- La spia del sistema del mantenimento automatico del freno si spegne.

Se si desidera disattivare il mantenimento automatico del freno mentre l'impianto è in funzione, premere il pulsante del mantenimento automatico del freno tenendo premuto il pedale del freno.

⊗ **Spegnimento del sistema di mantenimento automatico del freno**

Assicurarsi di spegnere il sistema di mantenimento automatico del freno prima di utilizzare un sistema di autolavaggio.

Si potrebbe percepire un rumore se il veicolo si sposta mentre il sistema di mantenimento automatico del freno è in funzione.

Sistema antibloccaggio freni (ABS)

■ ABS

Il sistema impedisce il bloccaggio delle ruote e aiuta a mantenere il controllo dello sterzo modulando rapidamente la pressione dei freni, molto più rapidamente di quanto possa fare il conducente.

Il sistema di ripartizione elettronica della forza frenante (EBD), che fa parte del sistema ABS, distribuisce in modo equilibrato la forza frenante tra le ruote anteriori e posteriori in base al carico del veicolo.

Non premere mai ripetutamente il pedale del freno. Lasciare che l'ABS svolga la propria funzione; il conducente deve semplicemente mantenere una pressione costante sul pedale del freno. Questa manovra viene anche detta "schiaccia e sterza".

■ Funzionamento dell'ABS

Il pedale del freno potrebbe pulsare leggermente durante il funzionamento dell'ABS. Premere il pedale del freno e continuare a premerlo saldamente. Su superfici asciutte, è necessario premere con molta forza il pedale del freno per attivare l'ABS. Tuttavia, si avvertirà immediatamente l'attivazione dell'ABS se si prova a frenare su neve o ghiaccio.

Il sistema ABS può attivarsi quando si preme il pedale del freno durante la guida su:

- Strade bagnate o coperte di neve.
- Strade coperte di pietrisco.
- Strade con superfici irregolari, ad esempio con buche, crepe, tombini, ecc.

L'ABS si disattiva quando la velocità del veicolo è inferiore a 10 km/h.

»» Sistema antibloccaggio freni (ABS)

AVVISO

Il sistema ABS potrebbe non funzionare correttamente se si usano pneumatici di tipo o dimensioni errate.

Se la spia **ABS** si accende mentre si è alla guida, potrebbe essere presente un guasto nel sistema. Sebbene il veicolo mantenga la normale capacità frenante, è possibile che l'ABS non funzioni. Fare controllare immediatamente il veicolo da una concessionaria.

L'ABS non ha la funzione di ridurre la durata o la distanza di frenata necessaria al veicolo per arrestarsi, ma serve per limitare il blocco dei freni che potrebbe causare slittamento o perdita di controllo dello sterzo.

Il veicolo potrebbe richiedere una distanza di arresto maggiore rispetto a un veicolo senza ABS nei seguenti casi:

- Si guida su superfici stradali accidentate o dissestate, ad esempio ghiaia o neve.
- Gli pneumatici sono dotati di catene da neve.

Quanto segue può essere riscontrato con il sistema ABS:

- Suono del motore proveniente dal vano motore quando i freni vengono applicati o quando i controlli del sistema vengono eseguiti dopo l'avviamento del motore e durante l'accelerazione del veicolo.
- Vibrazioni del pedale del freno e/o della carrozzeria del veicolo quando l'ABS si attiva.

Queste vibrazioni e questi suoni sono normali per i sistemi ABS e non devono destare alcuna preoccupazione.

Sistema di assistenza alla frenata d'emergenza

Il sistema è concepito per assistere il conducente generando una forza frenante maggiore quando si preme energicamente il pedale del freno in situazioni d'emergenza.

■ **Funzionamento del sistema di assistenza alla frenata di emergenza**

Premere saldamente il pedale del freno per ottenere una maggiore forza frenante.

Segnale di arresto di emergenza

Si attiva in caso di frenata brusca a una velocità di 60 km/h o più per segnalare ai veicoli che seguono la frenata repentina, facendo lampeggiare rapidamente le luci di emergenza. Ciò può contribuire ad avvisare i veicoli che seguono facendo sì che eseguano le azioni appropriate per evitare un possibile tamponamento.

■ Attivazione del sistema:

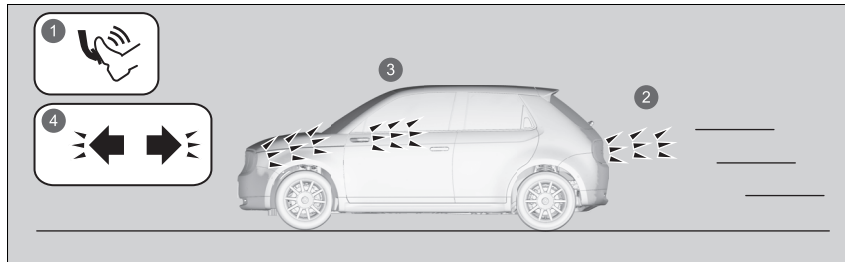

- 1 Frenata brusca
- 2 Le luci di stop si accendono
- 3 Le luci di emergenza lampeggiano
- 4 Le spie delle luci di emergenza lampeggiano

Le luci di emergenza smettono di lampeggiare quando:

- Si rilascia il pedale del freno.
- L'ABS è disattivato.
- La velocità di decelerazione del veicolo diventa moderata.
- Si preme il pulsante luci di emergenza.

☒ Segnale di arresto di emergenza

Il segnale di arresto di emergenza non è un sistema che può impedire un possibile tamponamento dovuto a una brusca frenata. Fa lampeggiare le luci di emergenza nel momento di cui si effettua una frenata brusca. È sempre preferibile per evitare brusche frenate a meno che non sia assolutamente necessario.

Il segnale di arresto di emergenza non si attiva quando il pulsante luci di emergenza è premuto.

Se l'ABS si disattiva per un determinato periodo di tempo durante la frenata, il segnale di arresto di emergenza potrebbe non attivarsi.

A veicolo fermo

1. Premere saldamente il pedale del freno.
2. Con il pedale del freno premuto, tirare verso l'alto l'interruttore del freno di stazionamento elettrico lentamente, ma completamente.
3. Portare la trasmissione in **[P]**.
4. Disinserire il sistema di alimentazione.
 - ▶ La spia del freno di stazionamento e dell'impianto si spegne nell'arco di circa 30 secondi.

Inserire sempre saldamente il freno di stazionamento elettrico, specialmente se il veicolo è parcheggiato su un tratto in pendenza.

▣ Parcheggio del veicolo

⚠ATTENZIONE

Il veicolo potrebbe spostarsi se lasciato incustodito senza aver prima verificato l'inserimento della posizione di parcheggio. Nel caso in cui il veicolo si muova inaspettatamente potrebbe causare un incidente con conseguenti lesioni gravi o letali. Tenere sempre il piede sul pedale del freno fino alla verifica della visualizzazione di **[P] sulla spia posizione cambio.**

▣ A veicolo fermo

AVVISO

Le seguenti azioni possono danneggiare la trasmissione:

- Azionamento contemporaneo del pedale dell'acceleratore e del pedale del freno.
- Passaggio su **[P]** prima del completo arresto del veicolo.

Durante la guida su un tratto in salita, non mantenere il veicolo premendo il pedale dell'acceleratore. Ciò potrebbe causare il surriscaldamento del sistema di alimentazione e il conseguente guasto.

⌘ A veicolo fermo

A temperature estremamente basse, il freno di stazionamento elettrico può bloccarsi, se inserito. Quando si prevedono tali temperature, non inserire il freno di stazionamento elettrico ma, se si parcheggia su un tratto in pendenza, girare le ruote anteriori in modo che tocchino il marciapiede nel caso in cui il veicolo si sposti, oppure bloccare le ruote. L'inosservanza delle suddette precauzioni potrebbe provocare lo spostamento del veicolo con conseguenti incidenti.

Sistema sensori di parcheggio

I sensori d'angolo, laterali* e centrali monitorano gli ostacoli intorno al veicolo mentre il cicalino e la schermata audio/informazioni consentono di conoscere la distanza approssimativa tra il veicolo e l'ostacolo.

■ Posizione e raggio d'azione del sensore

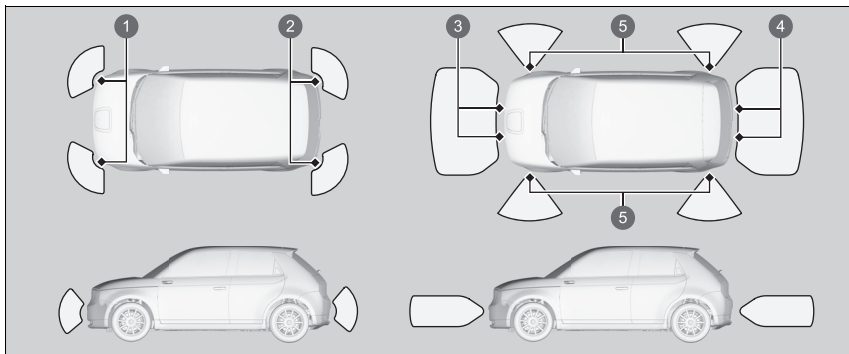

- ① Sensori angolo anteriori
- ② Sensori angolo posteriori
- ③ Sensori centrali anteriori
- ④ Sensori centrali posteriori
- ⑤ Sensori laterali (modelli con Honda Parking Pilot)

►► Sistema sensori di parcheggio

Anche quando il sistema è attivato, assicurarsi sempre che non ci siano ostacoli in prossimità del veicolo prima di parcheggiare.

Il sistema potrebbe non funzionare correttamente quando:

- I sensori sono coperti da neve, ghiaccio, fango o sporco.
- Il veicolo si trova su una superficie irregolare come erba, dossi o in pendenza.
- Il veicolo è stato parcheggiato all'aperto ed esposto a temperature alte o basse.
- Il sistema è influenzato da dispositivi che emettono onde a ultrasuoni.
- Si guida in condizioni atmosferiche avverse.

Il sistema potrebbe non rilevare:

- Oggetti sottili o bassi.
- Materiali fonoassorbenti quali neve, cotone o spugna.
- Oggetti che si trovano direttamente sotto al paraurti.
- Ostacoli immediatamente davanti al paraurti.

Non collocare accessori in prossimità o sui sensori.

■ Attivazione e disattivazione del sistema sensori di parcheggio

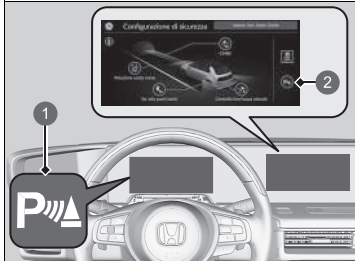

- 1 Spia sensore di parcheggio (verde)
- 2 Icona sensore di parcheggio

L'icona **P** si trova nella configurazione di sicurezza della schermata audio/informazioni. Per disabilitare il sensore di parcheggio, premere l'icona **P**.

▣ Attivazione e disattivazione del sistema di assistenza alla guida P. 326

I sensori d'angolo anteriori, centrali posteriori e d'angolo posteriori iniziano a rilevare eventuali ostacoli quando il cambio si trova in posizione **R** e la velocità del veicolo è inferiore a 8 km/h.

I sensori d'angolo e centrali anteriori iniziano a rilevare eventuali ostacoli quando la trasmissione si trova in una qualsiasi posizione diversa da **P** o **R** e la velocità del veicolo è inferiore a 8 km/h.

Quando Honda Parking Pilot è in funzione, il sistema sensori di parcheggio si attiva e tutti i sensori di parcheggio iniziano a monitorare gli eventuali ostacoli mentre la velocità del veicolo è inferiore a 8 km/h.

▣ Sistema sensori di parcheggio

Modelli con telecamera multipla

Quando il veicolo procede in marcia avanti a una velocità di 8 km/h o inferiore, il sistema rileva eventuali ostacoli nella parte anteriore e l'immagine della telecamera frontale che visualizza la distanza tra di loro si riduce.

▣ Telecamera multipla* P. 523

Quando l'ostacolo non viene più rilevato o si trova tra un raggio di rilevamento e un raggio di non rilevamento, il display ritorna alla schermata precedente.

È possibile personalizzare se visualizzare o meno l'immagine della telecamera frontale quando viene rilevato un oggetto.

▣ Funzioni personalizzate P. 327

* Non disponibile su tutti i modelli

■ Quando la distanza tra il veicolo e gli ostacoli si riduce

Lunghezza del suono intermittente	Distanza tra il paraurti e l'ostacolo		Spia	Schermata audio/informazioni
	Sensori d'angolo/ sensori laterali*2	Sensori centrali		
Moderata	—	Lato anteriore: Circa 100-60 cm Lato posteriore: Circa 110-60 cm	Lampeggia in giallo*1	 <p>Le spie si accendono quando il sensore rileva un ostacolo</p>  <p>Le spie si accendono quando il sensore rileva un ostacolo.</p>  <p>Le spie si accendono quando il sensore rileva un ostacolo*2.</p>
Ridotta	Circa 60-45 cm	Circa 60-45 cm	Lampeggia in ambra	
Molto breve*3	Circa 45-35 cm	Circa 45-35 cm	Lampeggiante color ambra*3	
Continuo*3	Circa 35 cm o meno	Circa 35 cm o meno	Lampeggia in rosso*3	

*1: In questa fase, gli ostacoli sono rilevati solo dai sensori centrali.

*2: Mentre il sistema Honda Parking Pilot è in funzione, possono azionarsi anche i sensori situati sui lati del paraurti anteriore e posteriore.

*3: Mentre il sistema Honda Parking Pilot è in funzione, la durata del suono intermittente è continuo o molto breve e la spia lampeggia in rosso o in color ambra.

■ Funzionamento dello schermo

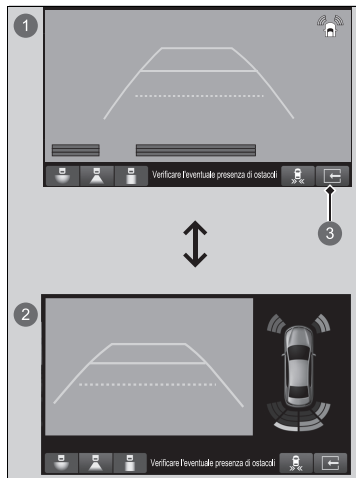

È possibile commutare la visualizzazione tra normale e separata toccando l'icona .

- ① Visualizzazione normale
- ② Visualizzazione separata
- ③ Icona 

Monitoraggio traffico laterale*

Controlla le aree agli angoli posteriori, utilizzando i sensori radar durante la retromarcia e avvisa il conducente in caso di rilevamento di un veicolo in avvicinamento da un angolo posteriore.

Il sistema risulta particolarmente utile quando si esce da un parcheggio in retromarcia.

Funzionamento del sistema

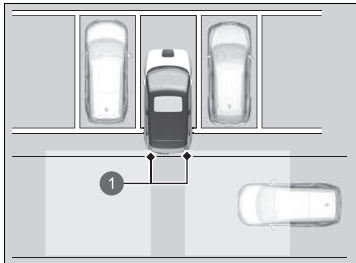

1 Sensori radar: Sotto gli angoli del paraurti posteriore

Quando viene rilevato un veicolo avvicinarsi da un angolo posteriore, il monitoraggio traffico laterale attiva un cicalino e visualizza un avviso per avvertire il conducente.

Il sistema non è in grado di rilevare un veicolo che si avvicina direttamente da dietro la propria vettura né segnalerà un veicolo rilevato se questo si muove direttamente dietro la propria vettura.

Il sistema non segnala la presenza di un veicolo in allontanamento dal proprio veicolo e può segnalare pedoni, biciclette od oggetti fermi.

Il sistema si attiva quando:

- La modalità di alimentazione è su ACCENSIONE.
- Il monitoraggio traffico laterale è attivato.
- **Attivazione e disattivazione del monitoraggio traffico laterale** P. 520
- La trasmissione è in posizione **R**.
- Il veicolo procede a una velocità di 5 km/h o meno.

Monitoraggio traffico laterale*

AVVERTENZA

La funzione di monitoraggio traffico laterale non è in grado di rilevare tutti i veicoli in avvicinamento e potrebbe non rilevare del tutto un veicolo in avvicinamento.

La mancata verifica, prima di effettuare la retromarcia in sicurezza, potrebbe provocare una collisione.

Non affidarsi esclusivamente al sistema durante la retromarcia; servirsi sempre degli specchietti e guardare indietro e sui lati del veicolo prima di effettuare la retromarcia.

Il monitoraggio traffico laterale potrebbe non rilevare o potrebbe rilevare in ritardo un veicolo in avvicinamento oppure potrebbe segnalare un rilevamento senza alcun veicolo in avvicinamento nelle condizioni seguenti:

- Un ostacolo, come ad esempio un altro veicolo e un muro, in prossimità del paraurti posteriore del veicolo, interferisce con il raggio d'azione dei sensori radar.
- Il veicolo procede a una velocità di circa 5 km/h o più.
- Un veicolo si sta avvicinando a una velocità diversa da quella compresa tra circa 10 km/h e 25 km/h.
- Il sistema rileva un'interferenza esterna dovuta ad esempio ai sensori radar di un altro veicolo e a una forte onda radio trasmessa da un impianto vicino.

* Non disponibile su tutti i modelli

» Monitoraggio traffico laterale*

- Un angolo del paraurti posteriore è coperto da neve, ghiaccio, fango o sporczia.
- In presenza di condizioni atmosferiche avverse.
- Il proprio veicolo è in pendenza.
- La parte posteriore del veicolo è inclinata a causa di un carico pesante.
- Il veicolo procede in retromarcia verso un muro, un palo, un altro veicolo, ecc.

Il paraurti posteriore o i sensori sono stati riparati in modo inadeguato o il paraurti posteriore si è deformato. Far controllare il veicolo dalla concessionaria.

Per un corretto funzionamento, tenere sempre pulita l'area agli angoli del paraurti posteriore.

Non coprire l'area all'angolo del paraurti posteriore con etichette o adesivi di alcun tipo.

Il cicalino di allerta del sistema sensori di parcheggio esclude il cicalino del monitoraggio traffico incroci quando i sensori rilevano veicoli a una distanza più ravvicinata.

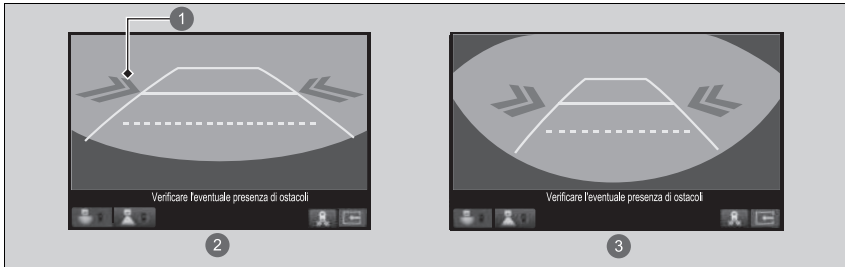

■ Quando il sistema rileva un veicolo



- ① Icona con frecce
- ② Vista normale
- ③ Vista larga

Sullo schermo audio/informazioni viene visualizzata un'icona con delle frecce sul lato del veicolo in avvicinamento.

⌘ Quando il sistema rileva un veicolo

Se  nella parte inferiore destra cambia in  color ambra quando il cambio è in posizione **R**, potrebbe esserci un accumulo di fango, neve, ghiaccio o altri detriti in prossimità del sensore. Il sistema è temporaneamente annullato. Controllare l'eventuale presenza di ostruzioni in corrispondenza degli angoli del paraurti e, se necessario, pulire accuratamente l'area.

Se  si accende quando il cambio è in posizione **R**, potrebbe esserci un problema con il sistema Monitoraggio traffico laterale. Non utilizzare il sistema e far controllare il veicolo da una concessionaria.

Se la visualizzazione rimane identica con la trasmissione in posizione **R**, potrebbe esserci un problema con il sistema della telecamera posteriore e con il sistema Monitoraggio traffico laterale.

Non utilizzare il sistema e far controllare il veicolo da una concessionaria.

■ Attivazione e disattivazione del monitoraggio traffico laterale

Toccare per attivare e disattivare il sistema. La spia si accende quando il sistema è attivato. È anche possibile attivare e disattivare il sistema mediante la funzione personalizzata nella schermata audio/informazioni.

► **Funzioni personalizzate** P. 327

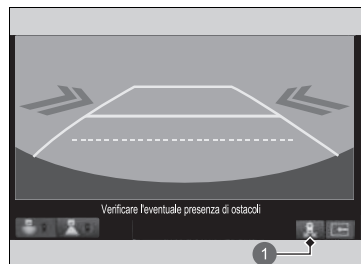

1 Icona

Informazioni sulla telecamera multipla posteriore

La schermata audio/informazioni può visualizzare la vista posteriore del veicolo.
Il display passa automaticamente alla vista posteriore quando la trasmissione viene portata su **R**.

Area del display della telecamera posteriore a vista multipla

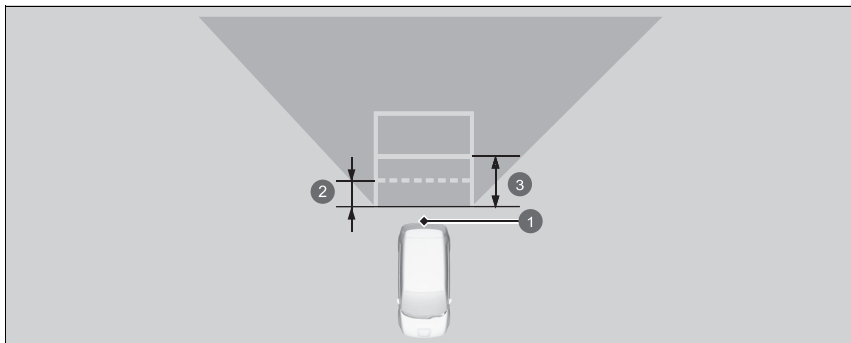

- 1 Telecamera
- 2 Circa 50 cm
- 3 Circa 1 m

Informazioni sulla telecamera multipla posteriore

La visibilità della telecamera per retromarcia è limitata. Non è possibile vedere gli angoli del paraurti o eventuali oggetti presenti sotto di esso. Inoltre, la presenza di una sola lente fa apparire gli oggetti più vicini o più lontani di quanto non lo siano effettivamente.

Prima di innestare la retromarcia, accertarsi visivamente di potersi spostare in sicurezza. Anche alcune condizioni (quali il tempo, l'illuminazione e le temperature elevate) possono limitare la visibilità posteriore. Non fare affidamento sul display della vista posteriore poiché non fornisce informazioni complete sulle condizioni presenti sul retro del veicolo.

Se la lente della telecamera è coperta da sporczia o umidità, utilizzare un panno morbido e umido per mantenere la lente pulita e priva di detriti.

* Non disponibile su tutti i modelli

È possibile visualizzare tre differenti modalità della telecamera sulla schermata audio/informazioni.

Toccare l'icona appropriata per cambiare modalità.

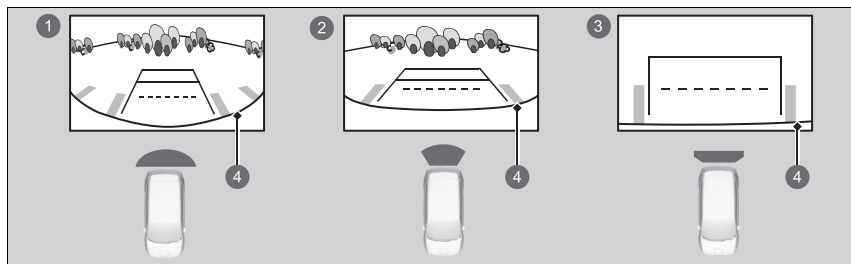

- ① Modalità Wide View
- ② Modalità Normal View
- ③ Modalità Top Down View
- ④ Paraurti

- Se l'ultima modalità utilizzata è la Wide View o la Normal View, la stessa modalità di visualizzazione viene attivata la volta successiva che si porta il cambio su **R**.
- Se, prima dell'arresto del sistema di alimentazione, è stata utilizzata la modalità Top Down View, viene attivata la modalità Wide View la volta successiva che si porta la modalità di alimentazione su ACCENSIONE e la trasmissione su **R**.
- Si si stava utilizzando la modalità Top Down View e sono trascorsi 10 secondo dallo spostamento del cambio dalla posizione **R**, viene attivata la modalità Wide View la volta successiva che si porta la trasmissione su **R**.

► Informazioni sulla telecamera multipla posteriore

È possibile modificare le impostazioni **Linee guida fisse** e **Linee guida dinamiche**.

► **Funzioni personalizzate** P. 327

Linee guida fisse

Attiva: Le linee guida vengono visualizzate quando si porta la trasmissione su **R**.

Disattiva: le linee guida non vengono visualizzate.

Linee guida dinamiche

Attiva: Le linee guida si spostano in base alla direzione del volante.

Disattiva: Le linee guida non si spostano.

Quando il sistema sensori di parcheggio rileva eventuali ostacoli, viene visualizzata la relativa spia.

► **Sistema sensori di parcheggio** P. 512

È un sistema di quattro telecamere che osserva le aree comunemente note come “punti ciechi” da diverse angolazioni, quindi riporta le immagini sulla schermata audio/informazioni. Questo sistema può essere utilizzato per:

- Verificare la presenza di ostacoli durante il passaggio in posizione **R**.
 - **Verifica della presenza di ostacoli sul retro del veicolo** P. 530
- Controllare i lati destro e sinistro del veicolo durante l'attraversamento di incroci con scarsa visibilità (vista ostruita, ecc.).
 - **Verifica dalla vista punti ciechi in corrispondenza di incroci** P. 534
- Verificare la presenza di ostacoli davanti al veicolo durante il parcheggio o le manovre in spazi ristretti.

☒ Telecamera multipla*

⚠ ATTENZIONE

La mancata valutazione visiva dell'area circostante il veicolo (diretta o tramite specchietti retrovisori) potrebbe provocare un incidente con conseguenti lesioni gravi o letali.

Le aree mostrate nel display del sistema di telecamere a vista multipla sono limitate. Il display potrebbe non mostrare tutti i pedoni o altri oggetti intorno al veicolo.

Non affidarsi esclusivamente al display del sistema di telecamere a vista multipla per valutare la possibilità di spostare il veicolo in sicurezza.

⚠ ATTENZIONE

La mancata attenzione alle aree circostanti durante la guida può provocare un incidente con conseguenti lesioni gravi o letali.

Per limitare il rischio di collisione, osservare il display del sistema di telecamere a vista multipla solo quando è possibile farlo in tutta sicurezza.

Il sistema di telecamere a vista multipla non elimina tutti i punti ciechi. Il sistema ha il solo scopo di offrire maggiore comodità di guida all'utente.

* Non disponibile su tutti i modelli

■ Visualizzazione di un'immagine dalle telecamere a vista multipla



1 Pulsante **CAMERA**

■ Per viste frontali:

Premere il pulsante **CAMERA** quando il veicolo è fermo o si muove a una velocità pari o inferiore a 20 km/h. Premere nuovamente il pulsante per cambiare le viste delle camere.

■ Posteriore per viste posteriori:

Portare il cambio in posizione **R** quando il veicolo è fermo. Premere nuovamente il pulsante **CAMERA** per passare alla modalità vista posteriore. È possibile personalizzare le impostazioni di visualizzazione.

➤ **Funzioni personalizzate** P. 327

►► Telecamera multipla*

Tenere sempre le lenti delle telecamere pulite e prive di detriti.

Quando il sistema sensori di parcheggio rileva eventuali ostacoli, viene visualizzata la relativa spia.

➤ **Sistema sensori di parcheggio** P. 512

Quando viene rilevato un veicolo avvicinarsi da un angolo posteriore, il sistema di monitoraggio traffico avvisa il conducente.

➤ **Monitoraggio traffico laterale*** P. 517

■ Posizioni e immagini delle telecamere

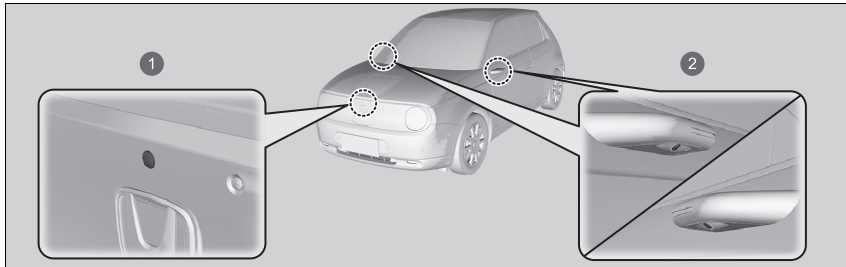

- ❶ Telecamera vista anteriore
- ❷ Telecamere vista laterale

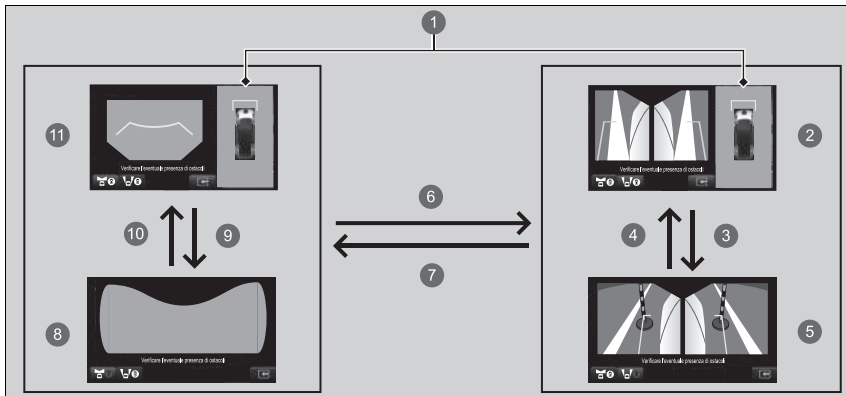

* Non disponibile su tutti i modelli





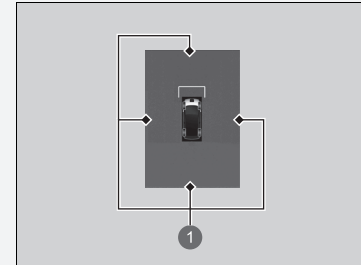







▣ Posizioni e immagini delle telecamere

Mentre il sistema Honda Parking Pilot è in funzione, le spie sul display del sistema Honda Parking Pilot si accendono per indicare il punto in cui la telecamera rileva un ostacolo.



- ❶ le spie si accendono per indicare il punto in cui la telecamera rileva un ostacolo

► **Honda Parking Pilot***
P. 537

- 1 Vista terreno: Una vista dall'alto creata dalla combinazione delle immagini acquisite dalle quattro telecamere.
- 2 Vista lato destro e sinistro + Vista terreno
- 3  o ⁺¹
- 4  o ⁺¹
- 5 Vista lato sinistro e lato destro
- 6  o  o pulsante **CAMERA**
- 7  o  o pulsante **CAMERA**
- 8 Vista punti ciechi anteriori
- 9  o ⁺¹
- 10  o ⁺¹
- 11 Vista anteriore + Vista terreno

Le lenti esclusive del sistema a telecamera multipla visualizzano le distanze in modo diverso da come sarebbero nella realtà: gli oggetti visualizzati sulla schermata audio/informazioni possono apparire più vicini o più lontani e a volte distorti. Questo diventa più evidente man mano che la distanza tra l'oggetto e il veicolo aumenta.

*1: È inoltre possibile cambiare display toccando la schermata della vista.

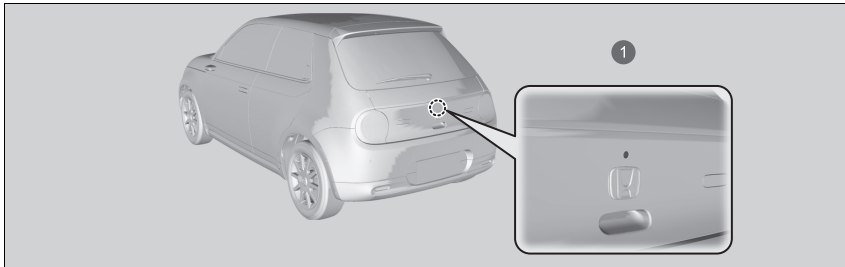



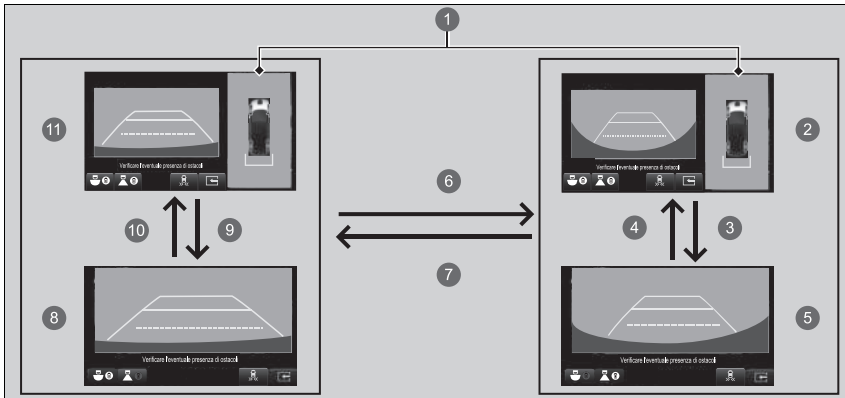











1 Telecamera per retromarcia



1 Vista terreno: Una vista dall'alto creata dalla combinazione delle immagini acquisite dalle quattro telecamere.

2 Vista posteriore ampia + Vista terreno

3  o *1

- 4   ⁺¹
- 5 Vista posteriore ampia
- 6    o pulsante **CAMERA**
- 7    o pulsante **CAMERA**
- 8 Vista posteriore normale
- 9   ⁺¹
- 10   ⁺¹
- 11 Vista normale posteriore + Vista terreno

Le lenti esclusive del sistema a telecamera multipla visualizzano le distanze in modo diverso da come sarebbero nella realtà: gli oggetti visualizzati sulla schermata audio/informazioni possono apparire più vicini o più lontani e a volte distorti. Questo diventa più evidente man mano che la distanza tra l'oggetto e il veicolo aumenta.

*1: È inoltre possibile cambiare display toccando la schermata della vista.

■ Linee di riferimento e linee guida

Quando il sistema di telecamere a vista multipla è attivo, è possibile visualizzare le seguenti opzioni.

Linee guida Fissa: Consente di percepire la distanza tra il proprio veicolo e la zona circostante. La distanza può apparire diversa da quella effettiva.

Linee guida Dinamica: Indica la direzione del veicolo mentre il volante si trova nella posizione corrente.

☒ Visualizzazione di un'immagine dalle telecamere a vista multipla

Il sistema di navigazione viene disattivato quando la leva di cambio si trova in posizione **R**.

Se si preme il pulsante **CAMERA** mentre la velocità del veicolo è superiore a 20 km/h, viene visualizzata la schermata di standby.

Quando la velocità del veicolo è inferiore a 20 km/h, la schermata passa a un'immagine del sistema di telecamere a vista multipla.

Le posizioni/distanze indicate dalle linee guida e dalle viste delle telecamere sul display possono differire dalle posizioni/distanze effettive a causa delle variazioni dell'altezza del veicolo, delle condizioni della strada e di altri fattori. Le linee guida devono essere utilizzate solo come riferimento.

Le linee guida possono essere attivate e disattivate utilizzando la schermata audio/informazioni.

☒ **Funzioni personalizzate** P. 327

Se le linee guida vengono disattivate, restano in tale stato fino a quando non vengono riattivate.

■ Uso della telecamera a vista multipla

■ Verifica della presenza di ostacoli sul retro del veicolo

Il display passa automaticamente alla vista posteriore quando la posizione cambio viene spostata su **R**.

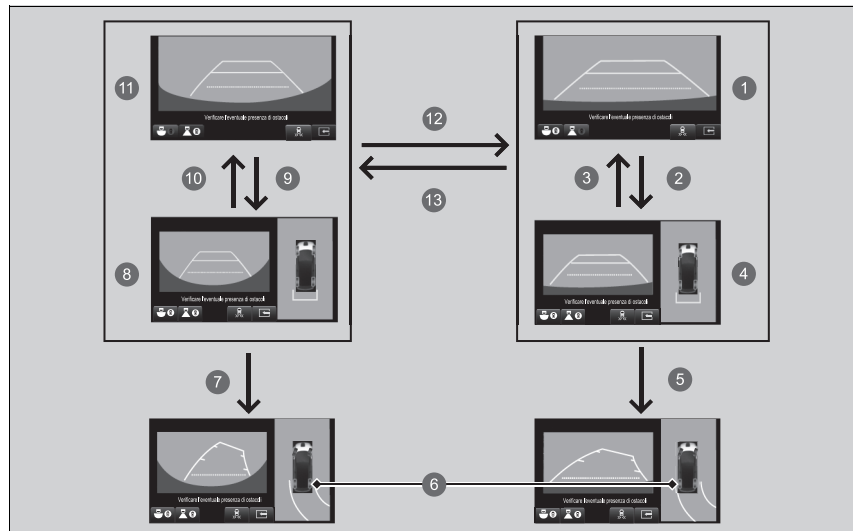





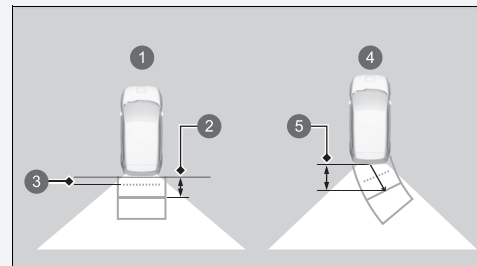







►► Verifica della presenza di ostacoli sul retro del veicolo

Quando la posizione cambio viene spostata da/su **R** si potrebbe riscontrare un ritardo nel passaggio tra la schermata audio/informazioni e un'immagine della vista posteriore.



Distanze approssimative:

- ① Le linee guida indicano
- ② 1 m
- ③ 50 cm
- ④ Le linee di proiezione indicano
- ⑤ 1 m

- ① Vista posteriore normale
- ②  o *1
- ③  o *1
- ④ Vista normale posteriore + Vista terreno
- ⑤ Quando il volante viene girato più di 90 gradi.
- ⑥ Le linee di proiezione vengono visualizzate 25 cm all'esterno della carrozzeria del veicolo.
- ⑦ Quando il volante viene girato più di 90 gradi.
- ⑧ Vista posteriore ampia + Vista terreno
- ⑨  o *1
- ⑩  o *1
- ⑪ Vista posteriore ampia
- ⑫  o  o pulsante **CAMERA**
- ⑬  o  o pulsante **CAMERA**

*1: È inoltre possibile cambiare display toccando la schermata della vista.

■ Verifica dei lati del veicolo

È possibile visualizzare la schermata della vista terreno anteriore utilizzando tutte e quattro le telecamere del sistema. Premendo il pulsante **CAMERA** quando la velocità del veicolo è inferiore a 20 km/h, l'immagine cambia come segue.

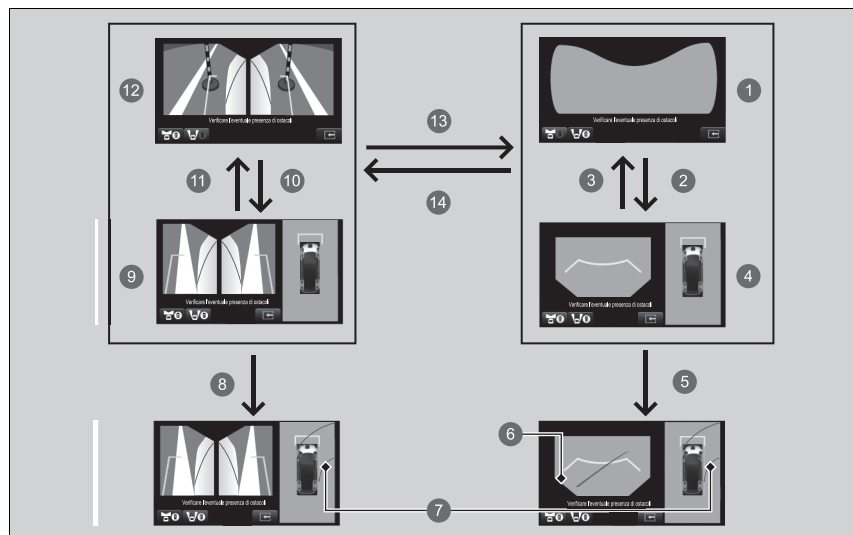





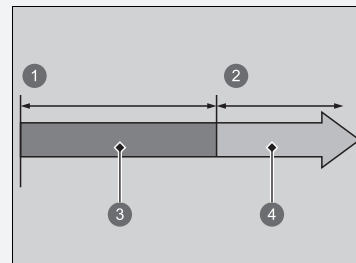







►► Verifica dei lati del veicolo

Mentre viene visualizzata l'immagine fornita dalle telecamere a vista multipla, se la velocità del veicolo è superiore a 25 km/h, lo schermo passa automaticamente dalla vista frontale o laterale alla schermata audio/informazioni.



- ① 0 km/h
- ② 25 km/h
- ③ Schermata della telecamera
- ④ Schermata Audio/Informazioni

- 1 Vista punti ciechi anteriori
- 2  o *1
- 3  o *1
- 4 Vista anteriore + Vista terreno
- 5 Quando il volante viene girato più di 90 gradi.
- 6 I punti ciechi sono visualizzati in nero.
- 7 Le linee di proiezione vengono visualizzate 25 cm all'esterno della carrozzeria del veicolo.
- 8 Quando il volante viene girato più di 90 gradi.
- 9 Vista lato destro e sinistro + Vista terreno
- 10  o *1
- 11  o *1
- 12 Vista lato sinistro e lato destro
- 13  o  o pulsante **CAMERA**
- 14  o  o pulsante **CAMERA**

*1: È inoltre possibile cambiare display toccando la schermata della vista.

►► Verifica dei lati del veicolo

Distanza approssimativa indicata dalla linea di riferimento

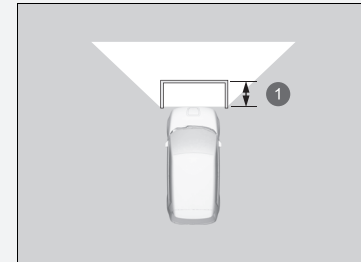

1 1 m

■ Verifica dalla vista punti ciechi in corrispondenza di incroci

La schermata della vista punti ciechi anteriori è utile quando è necessario verificare l'eventuale transito di veicoli da entrambe le direzioni in un incrocio con scarsa visibilità.

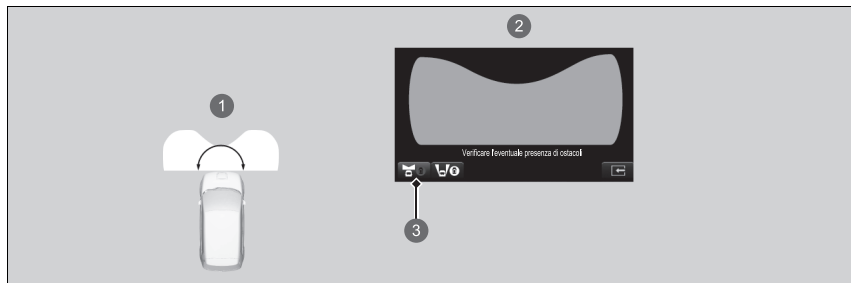

- 1 L'angolo fornito dalla schermata della vista punti ciechi anteriori è di 180 gradi.
- 2 Schermata Vista punti ciechi anteriori
- 3 Quando si preme il pulsante **CAMERA** e l'icona Vista punti ciechi anteriori.





» Verifica dalla vista punti ciechi in corrispondenza di incroci

La vista punti ciechi anteriori è una vista grandangolare. L'immagine sarà in gran parte distorta e gli oggetti potrebbero apparire più vicini o più distanti di quanto non lo siano realmente.

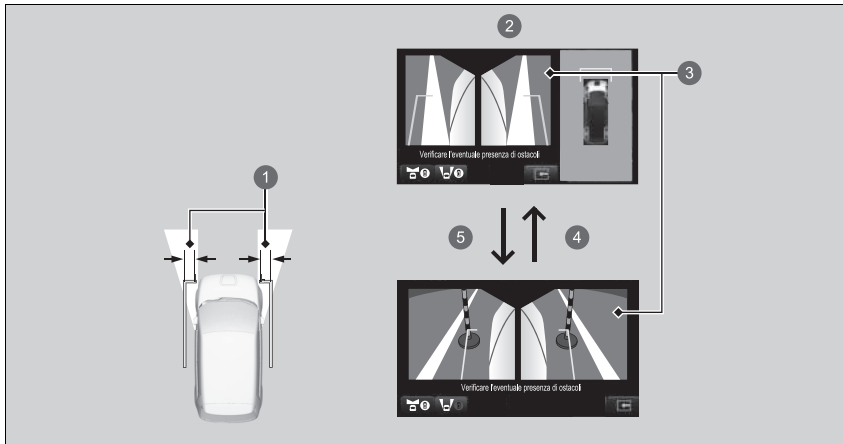
■ Verifica dei lati del veicolo

Le schermate delle viste laterali sono utili quando ci si ferma in prossimità di un marciapiede o casello o si passa lentamente vicino ai veicoli in arrivo su una strada stretta.



- 1 30 cm
- 2 Schermata Vista laterale
- 3 Viste laterali: Le immagini fornite dalle telecamere laterali
- 4   ¹
- 5   ¹

La distanza approssimativa indicata dalle linee di proiezione è di 30 cm dal veicolo.

Limitazioni del sistema di telecamere a vista multipla

Il sistema potrebbe non funzionare correttamente nelle seguenti condizioni.

Condizioni		Soluzioni
La linea di proiezione non è precisa.		Far controllare il veicolo dalla concessionaria.
Le immagini potrebbero non essere visualizzate chiaramente quando:	<ul style="list-style-type: none"> • Si attiva il sistema in condizioni atmosferiche avverse (pioggia battente, neve, nebbia, ecc.) o in condizioni di scarsa visibilità. • Le temperature delle telecamere sono elevate. • Un'improvvisa variazione tra luce e buio, come ad esempio all'ingresso o all'uscita di un tunnel. • Si guida con il sole di fronte (ad esempio, all'alba o al crepuscolo.) • La lente di una telecamera è graffiata. 	Non utilizzare il sistema di telecamere a vista multipla, ma fare affidamento solo sulla conferma visiva fino a quando le condizioni non consentiranno al sistema di funzionare correttamente.
	<ul style="list-style-type: none"> • La lente di una telecamera è coperta da sporczia, umidità o detriti. • In presenza di gocce d'acqua o di insetti sulla lente della telecamera. 	Pulire le lenti delle telecamere con un panno morbido inumidito con acqua, un detergente delicato o un detergente per vetri.
	<ul style="list-style-type: none"> • Lo schermo audio/informazioni è sporco. 	Pulire lo schermo con un panno morbido e asciutto.
L'angolo di una telecamera è variato.	Una telecamera o l'area intorno alla telecamera ha subito un impatto grave.	Non utilizzare il sistema di telecamere a vista multipla e contattare una concessionaria.
Viene visualizzato un messaggio di errore mentre il sistema di telecamere a vista multipla è in uso.		
L'immagine non viene visualizzata sullo schermo quando si preme il pulsante CAMERA sulla schermata audio/informazioni e il veicolo si muove a una velocità pari o inferiore a 20 km/h.		

■ Honda Parking Pilot

Fornisce assistenza in fase di parcheggio e uscita.

Le telecamere e i sensori sonar consentono di rilevare gli spazi di parcheggio e di impostare una traiettoria per il parcheggio o l'uscita. Il sistema fornisce assistenza durante le manovre di ingresso o uscita dallo spazio di parcheggio regolando la velocità, azionando il volante e cambiando la posizione del cambio.

▣ Honda Parking Pilot*

⚠ ATTENZIONE

Honda Parking Pilot non è un sistema di parcheggio automatico.

Come tutti i sistemi di assistenza, Honda Parking Pilot presenta dei limiti.

Affidarsi eccessivamente a questo sistema può essere causa di collisione.



Se si incontrano le seguenti situazioni durante l'utilizzo del sistema, arrestare la vettura o annullare funzionamento del sistema, quindi intervenire manualmente per evitare la situazione.

- Quando si sta per entrare in collisione con un ostacolo, un pedone o un altro veicolo.
- Quando ci si imbatte in marciapiedi, dossi o cordoli invalicabili.
- Quando si sta per entrare in un'area ad "Accesso vietato".

Proprio come per il parcheggio manuale, controllare sempre visivamente e direttamente l'area circostante.

* Non disponibile su tutti i modelli

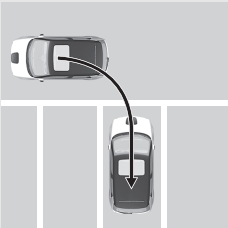
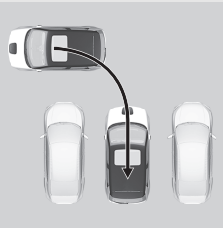
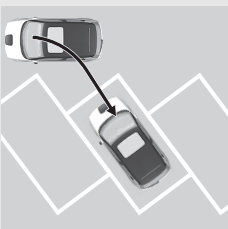
Il sistema può essere usato nelle seguenti situazioni:

Schemi di parcheggio	Spazi di parcheggio con strisce di delimitazione	Spazi di parcheggio senza strisce di delimitazione
Parcheggio in retromarcia		
Parcheggio angolato in retromarcia*1		

*1: Lo spazio di parcheggio può essere rilevato se sono presenti tre o più linee di confine e spazi sufficienti per due o più veicoli.

▶▶ Honda Parking Pilot*

⚠ATTENZIONE

Non utilizzare questo sistema nei luoghi non adatti

Non utilizzare Honda Parking Pilot sui tratti in pendenza, nelle aree di parcheggio di forma irregolare e in altri luoghi non adatti al relativo utilizzo.

▶ **Luoghi non adatti all'uso del sistema**
P. 540

Per le telecamere anteriore/laterali/posteriore, fare riferimento alla pagina seguente.

▶ **Posizioni e immagini delle telecamere** P. 525

Per le istruzioni sul corretto utilizzo dei sensori radar, fare riferimento alla pagina successiva.

▶ **Sensori sonar** P. 497

Schemi di parcheggio	Spazi di parcheggio con strisce di delimitazione	Spazi di parcheggio senza strisce di delimitazione
Parcheggio in parallelo		
Uscita dal parcheggio in parallelo*1		

*1: Limitato laddove è presente un veicolo di fronte.

■ Luoghi non adatti all'uso del sistema

Honda Parking Pilot non è adatto nei luoghi in cui il veicolo può diventare instabile in fase di movimento in avanti o in retromarcia, può slittare facilmente o negli spazi di parcheggio come quelli indicati di seguito.

- È presente una pendenza.
- L'area presenta diversi dislivelli o è irregolare.
- L'area non è asfaltata o il terreno è sabbioso, ghiaioso, erboso, ecc.
- L'area è coperta da neve.
- L'area è sdruciolevole per la presenza di neve, ghiaccio, ecc.
- La corsia è stretta.
- È presente un ostacolo di fronte al veicolo.
- Lo spazio di parcheggio è curvo.
- I veicoli limitrofi sono parcheggiati fuori dalla strisce.

Parcheggio in retromarcia

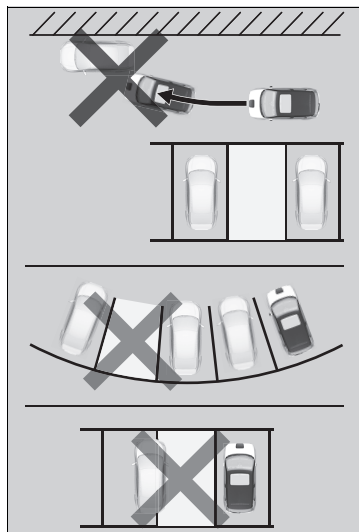

Parcheggio in parallelo

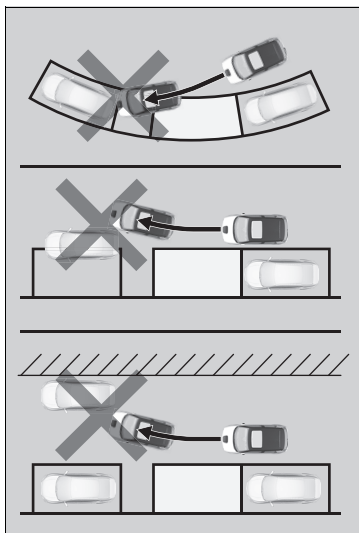

■ Come utilizzare Honda Parking Pilot

■ Come entrare in uno spazio di parcheggio

È possibile utilizzare Honda Parking Pilot per gli spazi di parcheggio con strisce di delimitazione o linee guida simili, come indicato ad esempio nelle figure seguenti.

Non è possibile parcheggiare in modo corretto se il parcheggio è troppo stretto o largo rispetto alle linee guida.

Parcheggio in retromarcia*1

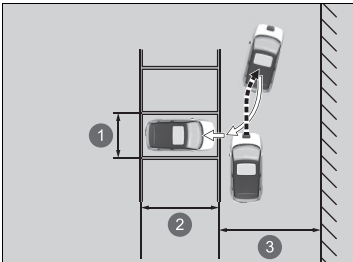

- ① Circa 2,5 m
- ② Lunghezza veicolo + circa 0,5 m o più
- ③ Larghezza corsia 5,5 m o più

*1: Se non presenti strisce di delimitazione, la distanza tra gli altri due veicoli è circa 3,2 m.

☒ Come utilizzare Honda Parking Pilot

⚠ ATTENZIONE

Prestare attenzione a non far incastrare le mani nel volante.

Il volante si aziona automaticamente. Prestare attenzione a non far incastrare le mani nel volante.

Mentre Honda Parking Pilot è in funzione, non è possibile regolare il volume del sistema audio.

Parcheggio angolato in retromarcia

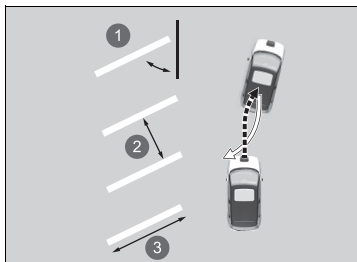

- ① Circa 60 gradi o 45 gradi
- ② Circa 2,5 m
- ③ Lunghezza veicolo + circa 0,5 m o più

Parcheggio in parallelo*1

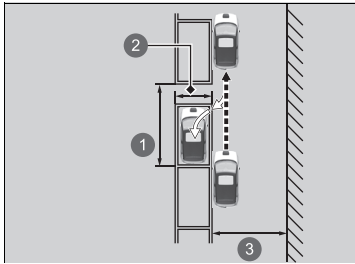

- ❶ Circa 5,5 m o più
- ❷ Strisce bianche circa 2,5 m
- ❸ Circa 4,5 m o più

*1: Se non presenti strisce di delimitazione, la distanza fra gli altri veicoli deve corrispondere alla lunghezza del veicolo + 1,5 m o maggiore

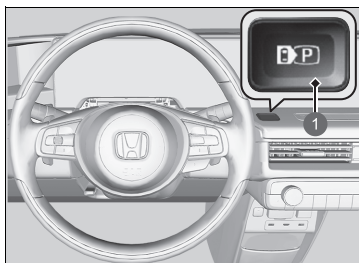

1 Interruttore Honda Parking Pilot

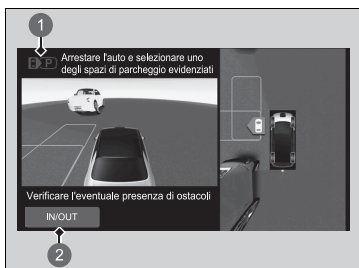

- 1  (grigio)
- 2 Icona **IN/OUT**

1. Premere l'interruttore del sistema Honda Parking Pilot per visualizzare la modalità corrispondente.
 - ▶  (grigio) viene visualizzato nella parte superiore sinistra dello schermo.
 - ▶ Se il sistema è in modalità di uscita, è possibile scegliere la modalità di parcheggio toccando l'icona **IN/OUT**.

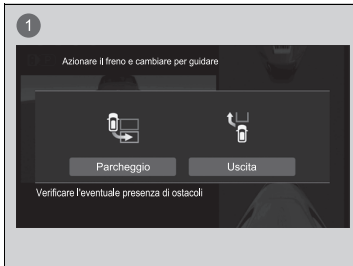

1 Display di cambio modalità

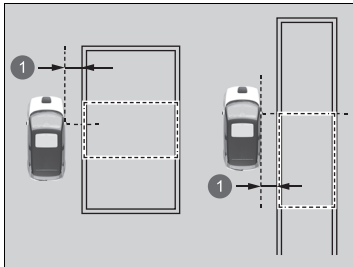

1 Circa 1 m

2. Avvicinare il veicolo allo spazio in cui si desidera parcheggiare, quindi avanzare lentamente entro 1 m dallo spazio di parcheggio fino a quando il veicolo non sia parallelo allo spazio di parcheggio.

Fermarsi quando lo spazio di parcheggio designato è evidenziato in verde sul display.

- ▶ Il sistema emette un segnale acustico quando rileva uno spazio di parcheggio.
- ▶ Il confine dello spazio di parcheggio rilevato (verde) può essere regolato in funzione della posizione del veicolo o di altre condizioni.

▶▶ Come entrare in uno spazio di parcheggio

Honda Parking Pilot non può essere utilizzato se lo spazio di parcheggio rilevato non viene visualizzato.

Suggerimenti per rilevare la posizione ottimale

Spazio di parcheggio con strisce di delimitazione:

Fermarsi in modo che il sedile del conducente si trovi accanto allo spazio di parcheggio.

Spazio di parcheggio senza strisce di delimitazione:

Fermarsi in modo che il sedile del conducente si trovi dietro allo spazio di parcheggio.

Quando si seleziona lo spazio di parcheggio, verificare lo spazio dell'area.

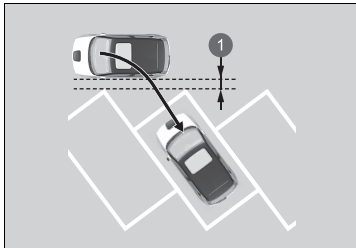

1 Circa 1 m

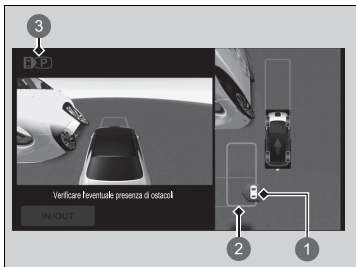

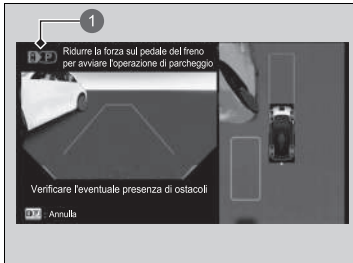

- 1 Spazio di parcheggio (verde)
- 2 Posizione ottimale (blu)
- 3  (grigio)

- 3. Quando il veicolo è fermo, selezionare le strisce di uno spazio di parcheggio (verde) toccando lo schermo.
 - ▶ Quando viene visualizzata la schermata di selezione per il parcheggio in retromarcia o il parcheggio in parallelo, selezionare la modalità applicabile.
 - ▶ Le linee selezionate di uno spazio di parcheggio (verde) saranno la posizione ottimale (blu).



1  (blu)

4. Premere l'interruttore Honda Parking Pilot mentre si preme il pedale del freno.
 - ▶ Durante il funzionamento, il sistema emette un segnale acustico e  lampeggia in blu in alto a sinistra sul display.
 - ▶ La posizione della leva del cambio varia a seconda della direzione di spostamento del veicolo.

5. Controllare l'area circostante, la traiettoria sullo schermo e la posizione di arresto, quindi rilasciare il pedale del freno.
 - ▶ Il veicolo inizia a muoversi. Se necessario, regolare la velocità con il pedale del freno.
 - ▶ Una volta ultimata la manovra di parcheggio, il cambio passa in  e il freno di stazionamento si inserisce automaticamente.
 - ▶ Viene visualizzato il messaggio **Operazione di parcheggio completata**, quindi si torna alla schermata precedente.
 - ▶ Se necessario, regolare la posizione di parcheggio.
 - ▶ Dopo il parcheggio, verificare che il cambio sia in posizione .

❏ Come entrare in uno spazio di parcheggio

Dopo l'attivazione del sistema, se nella traiettoria è presente un ostacolo, fermare il veicolo con il pedale del freno, premere l'interruttore Honda Parking Pilot e interrompere l'operazione.

Dopo l'avvicinamento del veicolo alla posizione ottimale, è possibile che il veicolo si sposti nuovamente per regolare la relativa posizione. Prestare attenzione all'area circostante e, se necessario, arrestare il veicolo.

È possibile interrompere l'inserimento automatico del freno di stazionamento a parcheggio ultimato.

❏ **Funzioni personalizzate** P. 327

■ Durante l'uscita da uno spazio di parcheggio in parallelo

È possibile utilizzare il sistema Honda Parking Pilot se è presente un veicolo di fronte al proprio nello spazio di parcheggio successivo.

Uscita

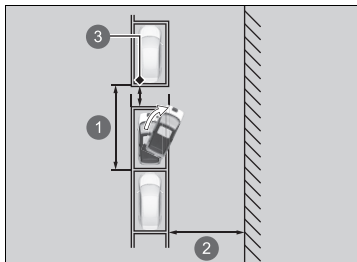

- ① Circa 5,5 m o più
- ② Circa 4,5 m o più
- ③ Distanza di circa 50 cm o più dagli altri veicoli

▶▶ Durante l'uscita da uno spazio di parcheggio in parallelo

⚠ATTENZIONE

Prestare attenzione a non far incastrare le mani nel volante.

Il volante si aziona automaticamente. Prestare attenzione a non far incastrare le mani nel volante.

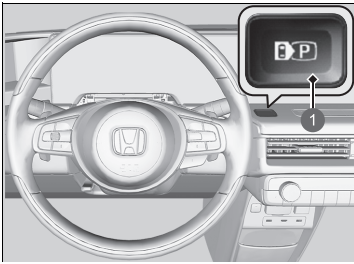

1 Interruttore Honda Parking Pilot

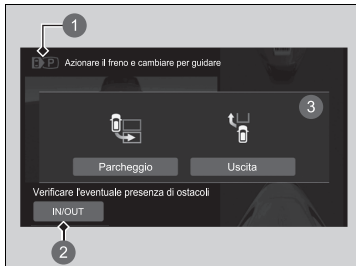

- 1 (grigio)
- 2 Icona **IN/OUT**
- 3 Display di cambio modalità

1. Premere l'interruttore del sistema Honda Parking Pilot per visualizzare la modalità corrispondente.

- ▶ (grigio) viene visualizzato nella parte superiore sinistra dello schermo.
- ▶ Se il sistema è in modalità di parcheggio, è possibile scegliere la modalità di uscita toccando l'icona del selettore di modalità.
- ▶ Premere il pedale del freno seguendo le istruzioni sullo schermo e portare il cambio in posizione **R**.

▶▶ Durante l'uscita da uno spazio di parcheggio in parallelo

Non è possibile utilizzare la funzione di uscita se qualcuno ha parcheggiato in doppia fila di fronte al veicolo.

Non è possibile utilizzare la funzione di uscita se lo spazio tra il proprio veicolo e i veicoli davanti o dietro è estremamente ridotto o se è presente una persona o un ostacolo nel mezzo.

Anche se il sensore di parcheggio rileva una persona o un ostacolo durante l'uso della funzione di uscita, continuerà a essere operativo.

Se un veicolo in movimento si avvicina dalla parte posteriore, premere il pedale del freno e arrestare il veicolo.



2. Toccare e selezionare la direzione di uscita sullo schermo mentre si preme il pedale del freno.
3. Premere l'interruttore Honda Parking Pilot mentre si preme il pedale del freno.
 - ▶ Durante il funzionamento, il sistema emette un segnale acustico e  lampeggia in blu in alto a sinistra sul display.
 - ▶ La posizione della leva del cambio varia a seconda della direzione di spostamento del veicolo.
4. Con il pedale del freno premuto, disinserire il freno di stazionamento premendo l'interruttore del freno di stazionamento, quindi rilasciare il pedale del freno.
 - ▶ Il veicolo inizia a muoversi. Controllare l'area circostante e regolare la velocità mediante l'uso del pedale del freno.
 - ▶ Prestare attenzione alla situazione nella direzione di uscita.
 - ▶ Una volta giunti nel punto in cui l'assistenza di uscita termina, sullo schermo viene visualizzato il messaggio **Azionare il freno per completare l'operazione di uscita.**

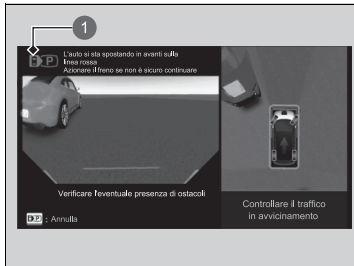

1  (blu)

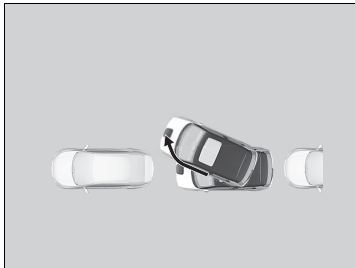

5. Seguire le istruzioni e premere il pedale del freno.

- ▶ **Operazione di uscita completata** viene visualizzato nella parte superiore sinistra dello schermo e la funzione di assistenza si arresta.
- ▶ Se il pedale del freno viene rilasciato, il veicolo si sposta lentamente in avanti. Verificare la posizione della leva del cambio e controllare manualmente il veicolo.



1 Icona Annulla

■ Disattivazione di Honda Parking Pilot

Per disattivare la funzione Honda Parking Pilot dopo l'avvio dell'assistenza al parcheggio, premere il pedale del freno per arrestare il veicolo, quindi premere l'interruttore Honda Parking Pilot.

Anche se si tocca l'icona di annullamento, la funzione Honda Parking Pilot non si disattiverà.

Annullando l'operazione, si attiva un segnale acustico e sullo schermo viene visualizzato il messaggio **Operazione di parcheggio annullata/ Operazione di uscita annullata**. Si preme il pedale del freno.

- ▶ Il sistema torna alla schermata precedente. Poiché il veicolo non può essere più controllato dal sistema, comincia ad avanzare lentamente se si rilascia il pedale del freno. Verificare la posizione della leva del cambio e controllare manualmente il veicolo.

Se il sistema Honda Parking Pilot è disattivato, non è possibile ripristinare l'operazione. È necessario ricominciare dall'inizio o parcheggiare il veicolo manualmente.

■ Esempi di condizioni di disattivazione

- Il conducente ha portato il cambio in posizione **P**.
- È stato inserito il freno di stazionamento.
- Sono trascorsi circa cinque minuti dall'inizio dell'operazione.
- È stato attivato il sistema di controllo della stabilità del veicolo (VSA).
- È stato disattivato il sistema VSA.
- È stato rilevato qualcosa di insolito.
- È stato attivato il controllo freni bassa velocità.
- È stato attivato l'impianto frenante a riduzione dell'impatto (CMBS).
- La velocità del veicolo è troppo alta.
- Il sistema non può funzionare per la presenza di una pendenza.
- Il veicolo non può superare un terreno irregolare.
- È presente un ostacolo nello spazio di parcheggio e il sistema, dopo l'avvio, ha determinato che lo spazio disponibile non è sufficiente.
- In caso di commutazione ripetuta.
- Quando si effettua una deviazione dalla traiettoria o quest'ultima non può essere generata.

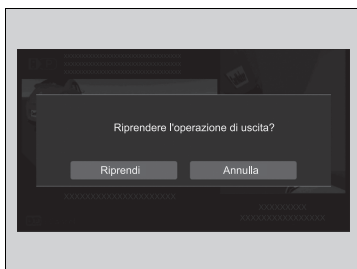
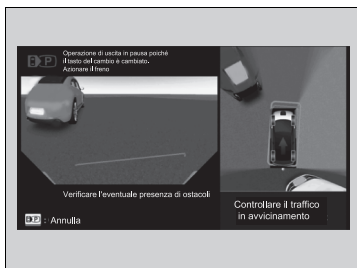

■ Arresto e riavvio del sistema Honda Parking Pilot

In caso di arresto del sistema, viene emesso un segnale acustico e visualizzato un messaggio nella parte superiore sinistra dello schermo. Arrestare il veicolo premendo il freno.

Quando è possibile ripristinare l'assistenza, **Riprendere l'operazione di parcheggio?/ Riprendere l'operazione di uscita?** viene visualizzato sullo schermo. Mentre il pedale del freno è premuto, toccare l'icona **Riprendi** sullo schermo e l'assistenza verrà ripristinata. Rilasciare il pedale del freno.

- ▶ Il veicolo inizia a muoversi. Controllare l'area circostante e regolare la velocità mediante l'uso del pedale del freno.
- ▶ Se si preme il pulsante di annullamento mentre il pedale del freno è premuto, l'assistenza termina e viene visualizzato il messaggio **Operazione di parcheggio annullata/Operazione di parcheggio annullata**.

Verificare la posizione della leva del cambio e controllare manualmente il veicolo.

- ▶ Se non è possibile ripristinare il funzionamento, sarà impossibile selezionare **Riprendi**.



■ Esempi di condizioni di arresto

- Il conducente ha slacciato la relativa cintura di sicurezza.
- Viene rilevato un pedone o un ostacolo.
- Il conducente ha premuto il pedale dell'acceleratore.
- Il conducente ha azionato il volante.
- Il conducente ha spostato il cambio in posizione **D**, **R** o **N**.
- È stata aperta una portiera del veicolo (portellone incluso).

■ Messaggi di errore

Se, durante l'uso del sistema, si è verificata la condizione seguente, il sistema potrebbe avere un problema.

Arrestare il veicolo premendo il pedale del freno, portare la leva del cambio in posizione **P** una volta e azionare manualmente il veicolo dopo essersi accertati della posizione del cambio.

- Lo schermo non viene visualizzato.
-  non lampeggia.
- Il sistema non emette alcun segnale acustico.
-  è ambra e, sullo schermo, viene visualizzato un messaggio di errore.

■ Condizioni e limiti del sistema Honda Parking Pilot

Nelle seguenti situazioni, la posizione target potrebbe essere disallineata o non rilevata, oppure il veicolo potrebbe non essere in grado di eseguire il parcheggio.

Inoltre, potrebbero verificarsi le seguenti situazioni in cui la traiettoria e la posizione di svolta potrebbero non essere generate correttamente, il sistema potrebbe rilevare eccessivamente ostacoli o altri oggetti e annullare l'operazione o il veicolo potrebbe non riuscire ad arrestarsi prima di colpire un ostacolo.

■ Condizioni ambientali

- Le strisce di delimitazione dello spazio di parcheggio sono sbiadite o sporche
- Lo spazio di parcheggio è segnalato con una corda, blocchetti, mattoni, ecc.
- Non è presente molto contrasto tra la pavimentazione stradale e le strisce di delimitazione dello spazio di parcheggio.
- Le strisce di delimitazione dello spazio di parcheggio sono troppo spesse, sottili o corte.
- È possibile vedere solo una striscia di delimitazione del parcheggio.
- Lo spazio di parcheggio è troppo largo o stretto.
- L'area di parcheggio è troppo vicina o lontana rispetto al punto di arresto.

- La pavimentazione dell'area di parcheggio non è tutta dello stesso colore o è irregolare.
- Ci sono ombre, segni di vernice, strisce ridisegnate, ecc. simili alle strisce di delimitazione di uno spazio di parcheggio.
- Le strisce di delimitazione dello spazio di parcheggio sono difficili da individuare, ad esempio quando si parcheggia durante le ore notturne o in parcheggi interni e scarsamente illuminati.
- La luce del sole o di altro tipo viene riflessa da parte o da tutta la pavimentazione stradale a causa del rivestimento, ecc.
- La luce del sole, ad esempio all'alba o al tramonto, entra direttamente o indirettamente nella telecamera.
- È difficile individuare le strisce di delimitazione per la presenza di neve ammassata, sostanze per lo scioglimento della neve, ecc.
- Le ombre di oggetti adiacenti (alberi, edifici, corrimano, veicoli, ecc.) sono parallele al veicolo da parcheggiare o allo spazio di parcheggio.
- Sono presenti fori, scanalature, dirupi o sporgenze.
- Nelle vicinanze, sono presenti altri veicoli dotati di sensori sonar o di altri oggetti che emettono onde a ultrasuoni.
- Guida in condizioni atmosferiche avverse (pioggia, nebbia, neve, ecc.).
- Quando forme simili, come ad esempio più infissi di finestre, sono allineate nell'edificio.
- Dossi artificiali, fermi ruota o altre strutture utilizzate nelle aree di parcheggio a pagamento.

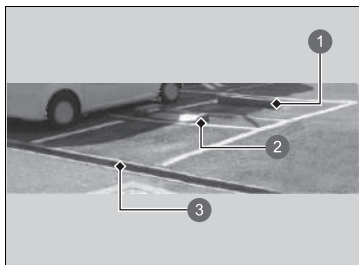

- ① Fermo ruota
- ② Dosso artificiale di parcheggi a pagamento
- ③ Dislivello

■ Condizioni del veicolo

- Il veicolo viene arrestato angularmente rispetto allo spazio di parcheggio.
- La parte anteriore della telecamera è coperta da sporcizia, nebbia, pioggia, fango, neve bagnata, guarnizioni, accessori, adesivi o pellicola della lente della telecamera.
- I sensori sonar sono sporchi (ricoperto di neve, acqua, fango, ecc.).
- I sensori sonar sono danneggiati a rivolti nella direzione sbagliata.
- Il veicolo è troppo caldo o freddo.
- Il veicolo è inclinato per la presenza di un carico pesante nel vano di carico o sui sedili posteriori.
- Una condizione anomala di un cerchio o di uno pneumatico (dimensione errata, struttura dimensioni diverse, pressione di gonfiaggio inadeguata, ecc.).

■ Condizioni degli ostacoli

- Ostacoli che non riflettono correttamente le onde sonore, come ad esempio persone, neve, tessuto, spugne, ecc.
- Ostacoli sottili quali recinzioni, catene, biciclette, segnali stradali, ecc.
- Ostacoli corti o di piccole dimensioni.
- Marciapiedi, cordoli, dislivelli e altri ostacoli attaccati al pavimento.
- Ostacoli immediatamente davanti al paraurti.
- Ostacoli come pareti non perpendicolari al suolo.
- Oggetti in movimento od ostacoli che si palesano immediatamente sulla strada.
- Montante inclinato o parete sporge da una posizione alta.
- Ostacoli di forma speciale, inclusi altri veicoli.
- L'altro veicolo è stretto.
- La distanza da terra è elevata perché l'altro veicolo è estremamente basso.
- Ostacoli sul lato del veicolo.
- Ostacoli, compresi gli altri veicoli, troppo vicini o lontani dal veicolo.

Prima della carica

Controllare i seguenti elementi prima di iniziare a caricare il veicolo.

■ Lista di controllo per la sicurezza

- Assicurarsi di collegare il cavo di ricarica direttamente alla presa a muro destinata alla carica del veicolo.
 - ▶ Non utilizzare prolunghe, adattatori o prese multiple tra il cavo di ricarica e la presa.
- Assicurarsi che il cavo di ricarica sia completamente srotolato prima dell'uso.
- Assicurarsi che la scatola di comando, il connettore di carica e il cavo di carica siano privi di danni, comprese crepe o sfilacciature.
 - ▶ Se si rilevano danni ai dispositivi, rivolgersi a una concessionaria.
- Assicurarsi che il connettore di carica e la presa siano puliti.
 - ▶ Se si rileva la presenza di contaminazione o corpi estranei nel connettore o nella presa, rivolgersi a una concessionaria.
- Assicurarsi che il cavo di ricarica sia asciutto.
 - ▶ Verificare che non vi sia acqua nelle immediate vicinanze e che le mani siano asciutte.

Nota: La presa deve essere in buone condizioni. Una presa usurata o danneggiata non garantirà un contatto ottimale con la spina. Assicurarsi che la spina sia completamente inserita e non fuoriesca dalla presa dopo l'installazione. Un collegamento allentato causerà un accumulo di calore all'interno della spina e la danneggerà.

Carica della batteria ad alta tensione con un caricabatterie CA o CCS2 CC.

Ci sono due modi per caricare la batteria ad alta tensione; utilizzando un caricabatterie CA da 230 V o CC CCS2 installato da un professionista.

Carica con	Tempo di carica suggerito
CC CCS2	30 minuti (80% di carica)*1
CA 230 V (32 A)	5-10,5 ore (carica completa)*1

*1: Il tempo di carica dipende da condizioni quali l'autonomia residua della batteria e la temperatura ambiente.

Il tempo per la carica completa suggerito in questa tabella indica le ore che potrebbero essere necessarie per caricare completamente la batteria ad alta tensione dal momento in cui la spia di carica bassa si accende con la temperatura ambiente a 25 °C.

►► In ricarica

Quando il sistema di riscaldamento della batteria è attivato, la carica della batteria potrebbe richiedere più tempo.

Quando la batteria da 12 V è scollegata, la carica del veicolo non è possibile. Dopo aver ricollegato la batteria da 12 V, attivare il sistema di alimentazione, quindi disattivarlo.

Verificare che la carica sia possibile.

► **Inserimento dell'alimentazione** P. 381

⚠ ATTENZIONE

La carica della batteria ad alta tensione nelle seguenti condizioni è una potenziale fonte di scosse elettriche e incendi, con conseguenti lesioni gravi o letali:

- Carica della batteria durante un temporale.
- Utilizzo del cavo di ricarica in prossimità dell'acqua o manipolazione con le mani bagnate.
- Utilizzo di un caricabatteria, il cui cavo è rotto, lesionato, lacerato o danneggiato.

Non caricare mai il veicolo nelle situazioni suddette.

►► In ricarica

Prima di utilizzare il cavo di ricarica del veicolo, controllare che non presenti danni come ad esempio graffi, lesioni o lacerazioni. Se è danneggiato, non utilizzare il cavo di ricarica; al contrario, rivolgersi a una concessionaria per l'ispezione.

In caso di blackout o di interruzione dell'energia elettrica durante la carica del veicolo, il veicolo riprenderà automaticamente la carica una volta ripristinata l'alimentazione.



Per evitare di danneggiare il caricabatteria, adottare le seguenti precauzioni:

- Non colpire i componenti del connettore di carica con oggetti rigidi né farli cadere a terra.
- Non tirare, attorcigliare, aggrovigliare, trascinare o calpestare il cavo di ricarica.
- Non utilizzare o conservare in prossimità di fonti di calore.
- Non esporre a liquidi né utilizzare sostanze chimiche aggressive per pulire.

Durante la carica, è possibile utilizzare il sistema di climatizzazione o il sistema audio del veicolo. Se il sistema di alimentazione viene attivato durante la carica, sarà possibile alimentare funzioni come il sistema di climatizzazione, la presa di corrente CA, il sistema audio o il riscaldatore del sedile.

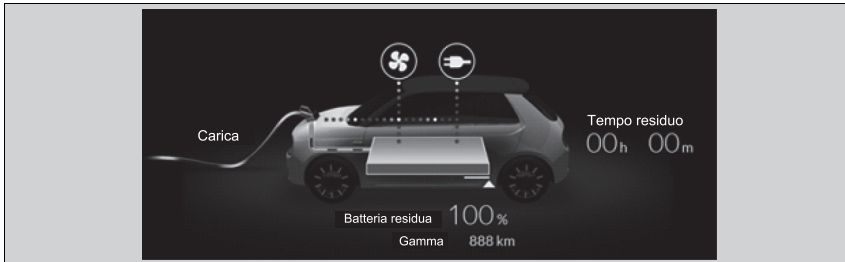
► **Flusso di potenza** P. 317



Quando si utilizza il sistema di climatizzazione o una presa di corrente interna, viene visualizzato  o . Il relativo utilizzo può rallentare la carica del veicolo.

►► In ricarica

⚠ ATTENZIONE

L'uso di un caricabatterie danneggiato o modificato può provocare scosse elettriche o un incendio, con conseguenti lesioni gravi o letali.

Non smontare o modificare il caricabatterie. Se il caricabatterie si danneggia, smettere di utilizzarlo e rivolgersi alla concessionaria.

AVVISO

Non caricare il veicolo se coperto da un telo copriauto. Ciò potrebbe provocare anomalie e danneggiare il veicolo o i componenti di ricarica.

Prima dell'uso, controllare la spina del cavo di ricarica, il connettore di carica e la presa di carica del veicolo. Se la spia o il connettore presenta contaminazioni di sporcizia o di altro tipo, prima dell'uso, pulirli con un panno pulito e asciutto. Non pulire la parte metallica della presa e del connettore di carica. Inoltre, se non è possibile pulire la spina o il connettore, se la presa è sporca o se sono presenti segni di danni o corrosione, portare il cavo di ricarica e il veicolo in concessionaria per l'ispezione e le eventuali riparazioni.

■ Procedura di carica (CA)

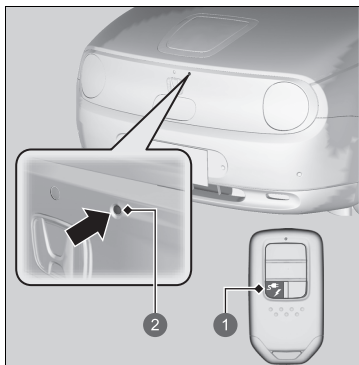

- 1 Pulsante di sblocco sportello di carica
- 2 Pulsante di apertura dello sportello

1. Arrestare il veicolo in una stazione specifica per i veicoli elettrici. Parcheggiarlo con lo sportello di carica più vicino alla spina di carica, proprio di fronte al cofano.
2. Portare la trasmissione su **P**
3. Disinserire il sistema di alimentazione.
4. Tenere premuto il pulsante di sblocco dello sportello di carica o il pulsante di apertura dello sportello.
 - Lo sportello si apre.
📌 **Chiave** P. 172
 - La spia di carica (bianca) all'interno dello sportello di ricarica si accende per circa 100 secondi.

▣ Procedura di carica (CA)

L'apparecchiatura di carica con il seguente identificativo è compatibile con la carica CA.

📌 **Posizione delle etichette** P. 103

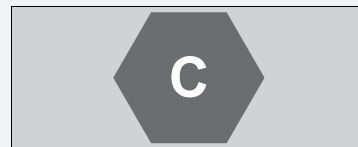

La velocità di carica rallenta verso il completamento della carica della batteria.

È possibile aprire lo sportello di ricarica anche dalla schermata audio/informazioni.

📌 **Menu EV** P. 321

Se il timer di ricarica è impostato ma non ancora avviato, la batteria ad alta tensione potrebbe non essere caricata nonostante il connettore del caricabatterie sia correttamente collegato alla presa del veicolo.

Seguire le istruzioni e le precauzioni di sicurezza fornite con l'apparecchiatura di ricarica CA.

Se si scollega il connettore di carica dalla presa, la carica viene automaticamente annullata.

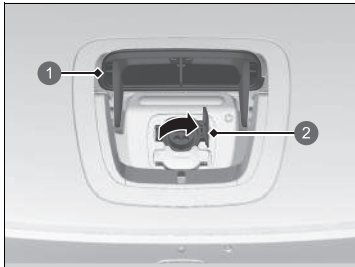

- 1 Sportello di carica
- 2 Tappo della presa.

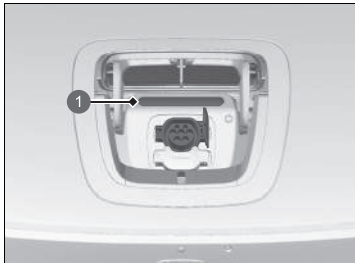

- 1 Spia di carica (blu)

- 5. Aprire lo sportello di carica.
- 6. Aprire il tappo della presa.

- 7. Collegare il cavo al veicolo.
 - La spia di carica sullo sportello di ricarica lampeggia (blu).

► Procedura di carica (CA)

Comando del pulsante di apertura dello sportello

Quando il veicolo è bloccato

Premere il pulsante di apertura dello sportello con il telecomando.

Quando il veicolo è sbloccato

Premere il pulsante di apertura dello sportello.

Per evitare di danneggiare il caricabatteria, adottare le seguenti precauzioni:

- Non colpire i componenti del connettore di carica con oggetti rigidi né farli cadere a terra.
- Non tirare, attorcigliare, aggrovigliare, trascinare o calpestare il cavo di ricarica.
- Non utilizzare o conservare in prossimità di fonti di calore.
- Non esporre a liquidi né utilizzare sostanze chimiche aggressive per pulire.

Se il connettore di carica non si sgancia, non inserirlo con forza e seguire le procedure indicate nella pagina seguente.

► Se non è possibile sganciare il connettore di carica P. 673

Comando di sblocco del connettore di carica

Quando il veicolo è bloccato

Premere il pulsante di sblocco con il telecomando.

Quando il veicolo è sbloccato

Premere il pulsante di sblocco.

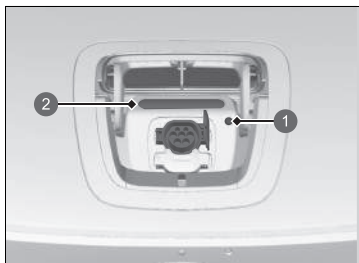

- ① Pulsante di sblocco
- ② Spia di carica (blu)

■ Al termine della carica

Premere il pulsante di sblocco per sganciare il connettore di carica dalla presa.

- Assicurarsi di rimettere il tappo sulla presa prima di chiudere lo sportello.

La spia di carica sullo sportello di carica diventa blu.

▣ Procedura di carica (CA)

Se le portiere sono bloccate, il connettore di carica non può essere sganciato a meno che non si abbia con sé il telecomando.

Per sganciarlo, sbloccare le portiere.

Se il connettore di carica non viene sganciato entro 30 secondi dallo sbloccaggio delle portiere, si riblocca automaticamente.

Utilizzo di un timer

È possibile impostare il timer per la carica della batteria ad alta tensione utilizzando la schermata audio/informazioni.

Quando il connettore di carica è collegato al veicolo, il veicolo inizia a caricarsi ad eccezione dell'ora pianificata.

🔧 **Impostazione della programmazione del tempo di attesa carica** P. 322

Schermata audio/informazioni

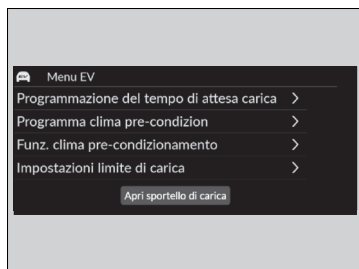

1. Selezionare l'icona **Menu EV**, quindi selezionare **Programmazione del tempo di attesa carica**.

▶ Non è possibile impostare la **Programmazione del tempo di attesa carica** se non si dispone del GPS dopo il

ricollegamento della batteria a 12 volt.

Spostarsi in un ambiente con comunicazione appropriata e impostare nuovamente la pianificazione.

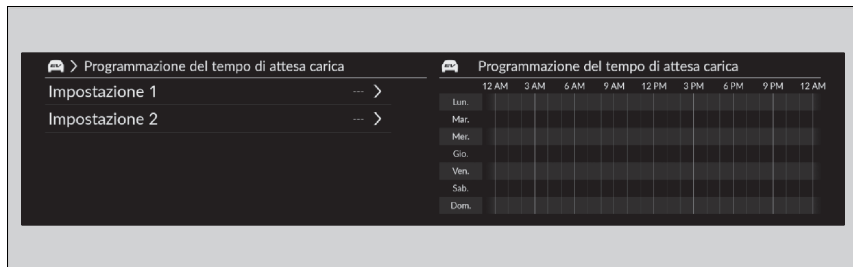

2. Selezionare **Impostazione 1** o **Impostazione 2**.

Utilizzo di un timer

Quando il sistema di riscaldamento della batteria è attivato, la carica potrebbe non essere sufficiente.

Schermata audio/informazioni

Ora inizio/fine: La batteria viene caricata tranne nel momento in cui l'avviamento della carica non è stato designato.

Data di inizio: La batteria viene caricata tranne nel momento in cui l'avviamento della carica non è stato designato.

Posizione: Selezionare **HOME** o **Ovunque**.

▶ È possibile selezionare **HOME** quando il veicolo viene caricato nelle vicinanze di casa. In tal caso, caricare il veicolo con la chiave elettronica.

▶ **Ovunque** sarà selezionato quando la posizione di casa non è registrata.

ON/OFF: Selezionare **ATTIVO** o **DISATTIVO**.

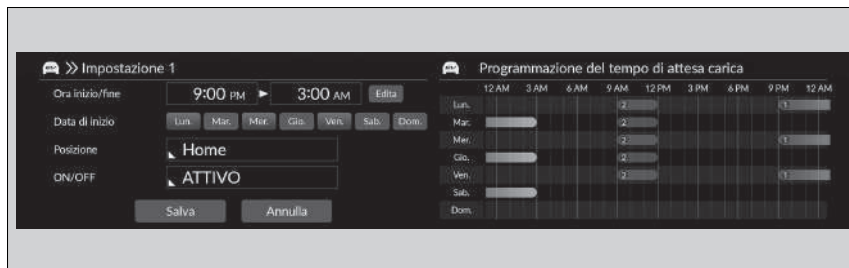

3. Selezionare la voce che si desidera impostare.
4. Selezionare **Salva**.

■ Procedura di carica (CC)

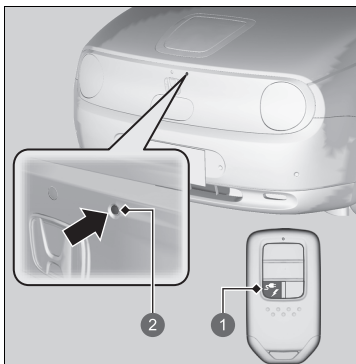

- ❶ Pulsante di sblocco sportello di carica
- ❷ Pulsante di apertura dello sportello

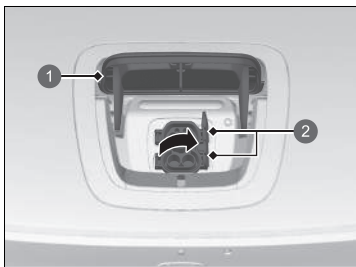

- ❶ Sportello di carica
- ❷ Tappo della presa.

1. Arrestare il veicolo in una stazione specifica per i veicoli elettrici. Parcheggiarlo con lo sportello di carica più vicino alla spina di carica, proprio di fronte al cofano.
2. Portare la trasmissione in **P**.
3. Disinserire il sistema di alimentazione.
4. Tenere premuto il pulsante di sblocco dello sportello di carica o il pulsante di apertura dello sportello.
 - Lo sportello si apre.
 - **Chiave** P. 172
 - La spia di carica (bianca) all'interno dello sportello di ricarica si accende per circa 100 secondi.
5. Aprire lo sportello di carica.
6. Aprire il tappo della presa.

▣ Procedura di carica (CC)

L'apparecchiatura di carica con il seguente identificativo è compatibile con la carica CC.

➤ **Posizione delle etichette** P. 103

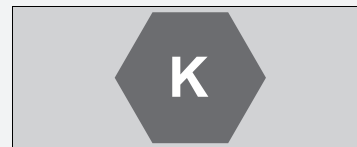

Non utilizzare cavi di ricarica di lunghezza superiore a di 30 m.

La velocità di carica rallenta verso il completamento della carica della batteria.

È possibile aprire lo sportello di ricarica tramite la schermata audio/informazioni.

➤ **Menu EV** P. 321

Seguire le istruzioni e le precauzioni di sicurezza fornite con l'apparecchiatura del caricabatterie CC CCS2.

Comando del pulsante di apertura dello sportello

Quando il veicolo è bloccato

Premere il pulsante di apertura dello sportello con il telecomando.

Quando il veicolo è sbloccato

Premere il pulsante di apertura dello sportello.



1 Spia di carica (blu)

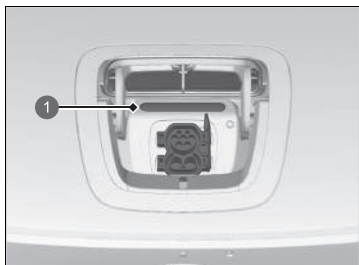

1 Spia di carica (blu)

7. Collegare il cavo al veicolo.

- La spia di carica sullo sportello di ricarica lampeggia (blu).
- Quando si collega il cavo di carica al veicolo, inserire il connettore fino a toccare la parte posteriore in modo che non si inclini.

■ Al termine della carica

Sganciare il connettore di carica dalla presa.

Se il connettore di carica è dotato di un pulsante di sblocco, premerlo per sganciare il connettore dalla presa.

- Assicurarsi di rimettere il tappo sulla presa prima di chiudere lo sportello.

La spia di carica sullo sportello di carica diventa blu.

►► Procedura di carica (CC)

Quando si desidera interrompere la ricarica, seguire le istruzioni d'uso del caricabatterie.

Una volta interrotta la ricarica, è possibile sganciare il connettore di carica.

Se il connettore di carica non si sgancia, non inserirlo con forza e seguire le procedure indicate nella pagina seguente.

- **Se non è possibile sganciare il connettore di carica** P. 673

■ Spia di carica sul lato del veicolo



1 Spia di carica

Mostra lo stato di carica della batteria ad alta tensione.

Se lampeggia per qualche istante, quindi rimane accesa dopo che il connettore di carica è collegato, indica che la batteria è sotto carica.

Stato della spia di carica	Spiegazione
Lampeggia lentamente (bianco)	<ul style="list-style-type: none"> • Il caricabatterie è pronto per caricare la batteria. • La carica è programmata per avviarsi mediante il timer. <ul style="list-style-type: none"> ▶ La spia di carica si spegne dopo circa cinque secondi.
Lampeggia velocemente (blu)	<ul style="list-style-type: none"> • La batteria è sotto carica. • Il sistema di climatizzazione viene attivato con il telecomando mentre il cavo di ricarica è collegato.
Rimane accesa (blu)	<ul style="list-style-type: none"> • L'operazione di carica è terminata.
Lampeggia una volta dopo essere rimasta accesa per alcuni secondi. (blu)	<ul style="list-style-type: none"> • La batteria è stata caricata completamente e il sistema di riscaldamento della batteria è stato attivato.
Lampeggia rapidamente (rosso)	<ul style="list-style-type: none"> • È presente un problema nel sistema di carica. <ul style="list-style-type: none"> ▶ L'operazione di carica non si avvia.
Rimane accesa (rosso)	<ul style="list-style-type: none"> • Connettore di carica non inserito correttamente. <ul style="list-style-type: none"> ▶ Quando si collega il cavo di carica al veicolo, inserire il connettore fino a toccare la parte posteriore in modo che non si inclini.
Rimane accesa (bianco)	<ul style="list-style-type: none"> • Quando lo sportello di ricarica è aperto. • Quando il pulsante di arresto del caricabatterie è premuto. • In caso di arresto operato dal timer del caricabatterie.

Batteria ad alta tensione

La batteria ad alta tensione si scarica gradualmente anche quando il veicolo non è in uso. Di conseguenza, se il veicolo è parcheggiato per un periodo di tempo prolungato, il livello di carica della batteria potrebbe essere basso. Mantenere il livello della batteria del veicolo basso può ridurre la durata della stessa, influenzando negativamente sull'autonomia del veicolo. Per mantenere la batteria a un livello ottimale mentre il veicolo non è in uso, ricaricarla almeno una volta ogni tre mesi.

La durata della batteria ad alta tensione può essere influenzata anche dalla temperatura ambiente. In particolare, quando la temperatura esterna è bassa, il campo di utilizzo del veicolo può essere ridotto ed è necessario un tempo di carica della batteria più lungo. Inoltre, parcheggiare il veicolo in ambienti estremamente caldi o freddi può accelerare lo scaricamento della batteria.

Per prolungare la durata della batteria, si raccomanda di caricarla completamente ogni volta prima di guidare.

■ Sistema di riscaldamento della batteria

Progettato per evitare che la temperatura della batteria diminuisca con il calo delle temperature esterne, così da mantenere l'efficienza di avviamento e funzionamento.

Quando le temperature esterne sono basse, il sistema di riscaldamento della batteria utilizza l'energia proveniente dall'apparecchiatura di carica per mantenere la temperatura della batteria fino alla successiva guida del veicolo.

⌘ Batteria ad alta tensione

La batteria ad alta tensione si scarica nel tempo e, in alcune condizioni, si scarica più velocemente. Quando la durata della batteria si riduce, il campo di utilizzo del veicolo varia di conseguenza.

⌘ Sistema di riscaldamento della batteria

Se la temperatura della batteria ad alta tensione scende a -30°C o meno, il sistema di alimentazione non si avvierà. Attendere che la batteria ad alta tensione si riscaldi o spostare il veicolo in un luogo più caldo. Si noti che, in questo caso, il sistema di riscaldamento della batteria non sarà d'aiuto.

Impostazione di carica massima

È possibile utilizzare la schermata audio/informazioni per modificare il limite di carica massima della batteria ad alta tensione quando si utilizza l'apparecchiatura di carica CA.

➤ **Impostazioni limite di carica** P. 325

Se la stazione di ricarica si trova in collina, non è necessario caricare completamente il veicolo presso la stazione. Questo perché è possibile immagazzinare energia elettrica aggiuntiva nella batteria ad alta tensione poiché il motore agisce da generatore elettrico quando si percorre il tratto in discesa.

Impostazioni sulla schermata audio/informazioni

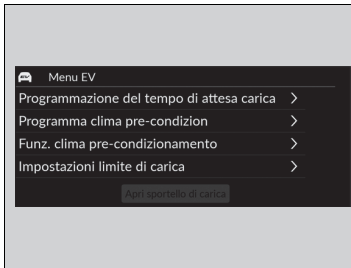

1. Selezionare **Menu EV**.
2. Selezionare **Impostazioni limite di carica**.

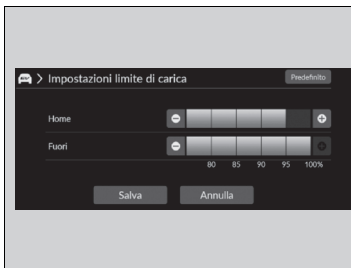

3. Selezionare **Home** o **Fuori**.
 - ▶ È possibile impostare la carica massima in base al luogo in cui si trova il veicolo durante la ricarica.
- Home:** La posizione impostata come casa
- Fuori:** Qualsiasi altra posizione
4. Scegliere la quantità di carica preferita.
5. Selezionare **Salva**.

Impostazioni sulla schermata audio/informazioni

Il limite massimo di ricarica è applicabile solo alla carica CA. Per eseguire la ricarica con la quantità di carica impostata in **Home**, è necessario registrare la posizione di casa con il sistema di navigazione.

Ottimizzazione del risparmio energetico

Il risparmio energetico dipende da diversi fattori, tra cui le condizioni di guida, il peso del carico, lo stile di guida e le condizioni del veicolo.

In base a questi e ad altri fattori, potrebbe non essere possibile ottenere il risparmio energetico stimato.

■ Manutenzione e risparmio energetico

È possibile ottimizzare il risparmio energetico grazie alla manutenzione appropriata del veicolo. Mantenere sempre il veicolo in conformità con i messaggi visualizzati sull'interfaccia informazioni del conducente.

- Mantenere la pressione degli pneumatici specificata.
- Non caricare eccessivamente il veicolo.
- Mantenere il veicolo pulito. Un accumulo di neve o fango sul sottoscocca del veicolo comporta un aumento del peso e una maggiore resistenza al vento.

Manutenzione

In questo capitolo vengono descritti gli interventi di manutenzione di base.



Prima di effettuare la manutenzione

Ispezione e manutenzione	578
Sicurezza durante la manutenzione	579
Componenti e liquidi utilizzati negli interventi di manutenzione	580
Informazioni sul servizio di manutenzione	581
Sistema promemoria di manutenzione*	582
Tabella di manutenzione*	587
Manutenzione sotto il cofano motore	
Voci di manutenzione sotto il cofano motore	591

Apertura del cofano	592
Sistema di raffreddamento	594
Liquido del cambio	596
Liquido freni	597
Rifornimento del liquido lavacrystalli	599
Sostituzione delle lampadine	600
Controllo e manutenzione delle spazzole tergicristalli	604
Controllo e manutenzione degli pneumatici	
Controllo degli pneumatici	609
Indicatori di usura	610
Durata degli pneumatici	610
Sostituzione di pneumatico e ruota	611

Rotazione pneumatici	612
Dispositivi di trazione da neve	613
Batteria 12 Volt	614
Procedure ordinarie sul telecomando	
Sostituzione della batteria a bottone	620
Manutenzione del sistema di climatizzazione	621
Pulizia	
Cura dell'abitacolo	625
Cura degli esterni	628
Accessori e modifiche	631

* Non disponibile su tutti i modelli

Ispezione e manutenzione

Per mantenere il veicolo in condizioni ottimali e per garantire la sicurezza, effettuare tutte le operazioni di ispezione e manutenzione elencate. Se si notano anomalie, ad esempio rumorosità, odori, liquido freni insufficiente, residui di olio sul terreno e così via, richiedere a una concessionaria di effettuare un'ispezione. Fare riferimento al Libretto di manutenzione* fornito insieme al veicolo/tabella di manutenzione riportata nel presente manuale utente per informazioni dettagliate sulla manutenzione e sulle ispezioni.

➤ **Tabella di manutenzione*** P. 587

Tipi di ispezione e manutenzione

■ Ispezioni giornaliere

Effettuare le ispezioni prima di partire per lunghi viaggi, quando si lava il veicolo o si esegue la carica.

■ Ispezioni periodiche

- Controllare mensilmente il livello del liquido freni.
 - **Liquido freni** P. 597
- Controllare mensilmente la pressione pneumatici. Verificare la presenza di usura e corpi estranei sul battistrada.
 - **Controllo e manutenzione degli pneumatici** P. 609
- Controllare mensilmente il funzionamento delle luci esterne.
 - **Sostituzione delle lampadine** P. 600
- Controllare ogni sei mesi lo stato delle spazzole tergicristalli.
 - **Controllo e manutenzione delle spazzole tergicristalli** P. 604

➤ Ispezione e manutenzione

Al momento tutti gli interventi di manutenzione vengono eseguiti esclusivamente presso una concessionaria.

Sicurezza durante la manutenzione

Di seguito sono elencate alcune delle precauzioni di sicurezza più importanti. Tuttavia, queste avvertenze non possono includere tutti i pericoli possibili a cui si può andare incontro effettuando procedure di manutenzione. Spetta all'utente decidere se eseguire o meno un determinato intervento.

Sicurezza durante la manutenzione

- Per ridurre al minimo il rischio di incendio o esplosione, tenere sigarette, scintille e fiamme libere lontano dalla batteria da 12 volt, da tutto il sistema ad alta tensione e dalle parti correlate.
- Non lasciare mai stracci, panni o altri oggetti infiammabili sotto il cofano.
 - Il calore generato dai componenti limitrofi può infiammarli e provocare un incendio.
- Per pulire i componenti, non utilizzare benzina, ma uno sgrassatore o un detergente per componenti.
- Indossare occhiali e indumenti di protezione quando si interviene sulla batteria da 12 Volt o si utilizza un sistema di aria compressa.

⚠ Sicurezza durante la manutenzione

⚠ ATTENZIONE

Una scorretta manutenzione del veicolo o la mancata risoluzione di un problema prima della guida può causare incidenti con rischio di gravi lesioni o morte.

Seguire sempre le raccomandazioni e attenersi ai programmi di ispezione e manutenzione contenuti nel manuale utente/Libretto di manutenzione*.

⚠ ATTENZIONE

La mancata osservanza delle istruzioni e delle precauzioni di manutenzione può causare lesioni personali gravi o la morte.

Attenersi sempre alle procedure e alle precauzioni descritte in questo manuale utente.

* Non disponibile su tutti i modelli

■ Sicurezza del veicolo

- Il veicolo deve essere fermo.
 - Accertarsi che il veicolo sia parcheggiato in piano, che il freno di stazionamento sia inserito e che il sistema di alimentazione sia disattivato.
- I componenti bollenti possono causare ustioni.
 - Accertarsi che il sistema di alimentazione si raffreddi completamente prima di toccare le parti del veicolo.
- Le parti in movimento possono causare lesioni.
 - Non attivare il sistema di alimentazione a meno che non sia esplicitamente richiesto. Tenere le mani e gli arti lontano dalle parti in movimento.
- Non toccare la batteria ad alta tensione e il cablaggio (arancione).

Componenti e liquidi utilizzati negli interventi di manutenzione

Durante gli interventi di manutenzione e riparazione, utilizzare parti e liquidi originali Honda. I componenti originali Honda sono fabbricati in conformità agli stessi elevati standard di qualità dei veicoli Honda.

Informazioni sul servizio di manutenzione

Se il veicolo è dotato di sistema promemoria manutenzione, sull'interfaccia informazioni del conducente viene indicata la data prevista per l'intervento di manutenzione del veicolo. Fare riferimento al Libretto di manutenzione* fornito con il veicolo per una spiegazione dei codici delle voci di manutenzione visualizzati sul display.

➤ **Sistema promemoria di manutenzione*** P. 582

Se il sistema promemoria manutenzione non è disponibile, attenersi alle tabelle di manutenzione riportate nell'apposito libretto* fornito con il veicolo.

Se il veicolo non è fornito di Libretto di manutenzione, seguire la tabella di manutenzione presente in questo manuale utente.

➤ **Tabella di manutenzione*** P. 587

☒ Informazioni sul servizio di manutenzione

Modelli con sistema promemoria manutenzione

Se si sta programmando di portare il veicolo al di fuori di uno dei paesi in cui si applica il sistema promemoria manutenzione, consultare la concessionaria per informazioni su come registrare tali informazioni e programmare la manutenzione secondo le condizioni del paese interessato.

* Non disponibile su tutti i modelli



Fornisce informazioni sulle voci relative agli interventi manutenzione da eseguire. Le voci di manutenzione sono rappresentate da un codice e un'icona. Il sistema indica quando portare il veicolo da una concessionaria in termini di giorni restanti.

Se il successivo intervento di manutenzione è prossimo, imminente o già trascorso, a ogni impostazione della modalità di alimentazione su ACCENSIONE, sull'interfaccia informazioni del conducente viene visualizzata anche un'icona di avvertenza.

» Sistema promemoria di manutenzione*

È possibile scegliere di visualizzare un messaggio di allerta corrispondente insieme all'icona di avvertenza sull'interfaccia informazioni del conducente.

■ Visualizzazione delle informazioni del promemoria manutenzione

1. Impostare la modalità di alimentazione su ACCENSIONE.
2. Premere il pulsante  (Home).
3. Ruotare la manopola di selezione sinistra fino a visualizzare .
4. Premere la manopola di selezione sinistra per passare alla schermata delle informazioni del promemoria di manutenzione. Gli interventi di manutenzione vengono visualizzati sull'interfaccia informazioni del conducente insieme agli interventi di manutenzione con scadenza ravvicinata.

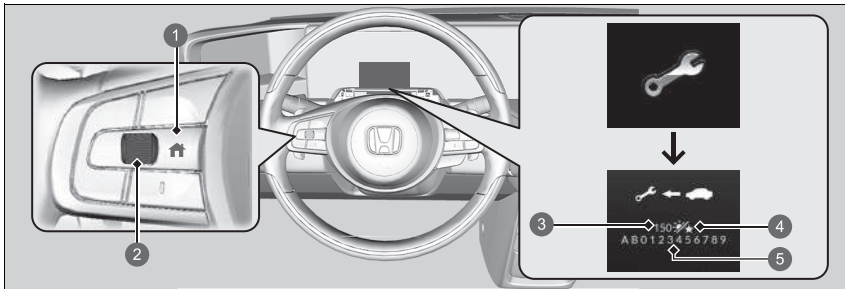

- 1 Pulsante  (Home)
- 2 Manopola di selezione sinistra
- 3 Giorni restanti
- 4 Icona del giorno
- 5 Codici voci di manutenzione

La spia messaggio di sistema (ⓘ) si accende insieme alle informazioni del promemoria manutenzione.

▣ Visualizzazione delle informazioni del promemoria manutenzione

In base alle condizioni di funzionamento del motore, il sistema calcola i giorni rimanenti prima del successivo intervento di manutenzione.

Se il sistema rileva che il tempo indicato per il successivo intervento di manutenzione scadrà prima della distanza indicata, la visualizzazione delle informazioni del promemoria manutenzione cambierà per indicare i giorni restanti.

Icone di avvertenza e informazioni del promemoria manutenzione sull'interfaccia informazioni del conducente.

Icona di avvertenza	Informazioni promemoria manutenzione	Spiegazione	Informazioni
<p>Effettuare manutenzione a breve</p> 		<p>Una o più voci di manutenzione richiedono l'intervento entro 30 giorni. I giorni rimanenti vengono calcolati in base alle condizioni di guida.</p>	<p>Il tempo restante verrà calcolato per giorno.</p>
<p>Effettuare manutenzione periodica</p> 		<p>Una o più voci di manutenzione richiedono l'intervento entro 10 giorni. I giorni rimanenti vengono calcolati in base alle condizioni di guida.</p>	<p>Far eseguire gli interventi di manutenzione indicati appena possibile.</p>
<p>Superata scadenza manutenzione</p> 		<p>L'intervento di manutenzione indicato non è stato ancora eseguito quando il tempo rimanente è pari a 0.</p>	<p>Il veicolo ha superato i limiti previsti per l'esecuzione della manutenzione. Far eseguire immediatamente l'intervento di manutenzione richiesto e non dimenticare di azzerare il sistema di promemoria manutenzione.</p>

■ Voci promemoria manutenzione

Le voci di manutenzione visualizzate sull'interfaccia informazioni del conducente sono indicate con codice e icona.

Per la spiegazione dei codici e delle icone del promemoria manutenzione, fare riferimento al Libretto di manutenzione* fornito con il veicolo.

■ Disponibilità del sistema promemoria manutenzione



Anche se, premendo il pulsante  (Home) sull'interfaccia informazioni del conducente, vengono visualizzate le informazioni di promemoria della manutenzione, il sistema non è disponibile in alcuni paesi. Fare riferimento al libretto di manutenzione* fornito con il veicolo oppure chiedere alla concessionaria se è possibile usufruire del sistema di promemoria manutenzione.

⌘ Disponibilità del sistema promemoria manutenzione

Se si sta programmando di portare il veicolo al di fuori di uno dei paesi in cui si applica il sistema promemoria manutenzione, consultare la concessionaria per informazioni su come registrare tali informazioni e programmare la manutenzione secondo le condizioni del paese interessato.

■ Azzeramento del display

Azzerare il display delle informazioni del promemoria manutenzione in seguito a un intervento.

1. Impostare la modalità di alimentazione su ACCENSIONE.
2. Premere il pulsante  (Home).
3. Ruotare la manopola di selezione sinistra fino a visualizzare .
4. Premere la manopola di selezione sinistra per passare alla schermata delle informazioni promemoria di manutenzione.
5. Tenere premuta la manopola di selezione sinistra per circa 10 secondi.
6. Ruotare la manopola di selezione sinistra su **Reset** (è anche possibile selezionare **Annulla** per terminare il processo).
7. Premere la manopola di selezione sinistra per azzerare la voce selezionata.
8. Ripetere dal punto 5 per le altre voci che si desidera azzerare.

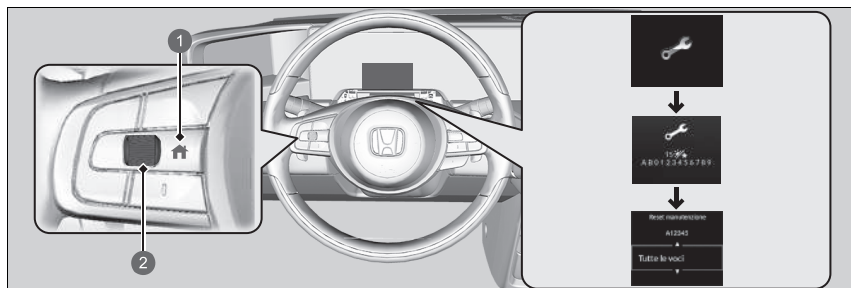

- 1 Pulsante  (Home)
- 2 Manopola di selezione sinistra

►► Azzeramento del display

AVVISO

Il mancato azzeramento delle informazioni del promemoria manutenzione in seguito all'intervento determina la visualizzazione di intervalli di manutenzione errati con conseguenti gravi problemi meccanici.

È possibile azzerare il display informazioni del sistema promemoria manutenzione utilizzando la schermata audio/informazioni.

 **Funzioni personalizzate** P. 327

Al completamento dell'intervento di manutenzione richiesto, la concessionaria resetta il display delle informazioni del promemoria manutenzione. Se la manutenzione viene eseguita da altri, azzerare il display.

Se il veicolo viene fornito con il libretto di manutenzione, all'interno è possibile trovare la relativa tabella di manutenzione. Per i veicoli privi di Libretto di manutenzione, fare riferimento alle seguenti tabelle di manutenzione.

La tabella di manutenzione indica gli interventi di manutenzione minimi necessari per assicurare il funzionamento regolare del veicolo. A causa delle differenze regionali e climatiche, potrebbe essere necessario eseguire ulteriori operazioni di manutenzione. Per una descrizione più dettagliata, consultare il libretto di garanzia.

Gli interventi di manutenzione devono essere eseguiti da tecnici adeguatamente formati ed equipaggiati. La concessionaria autorizzata soddisfa tutti questi requisiti.

Modelli senza Libretto di manutenzione

Manutenzione al chilometraggio o al numero di mesi indicato, a seconda di quale condizione si verifica prima.	km X 1.000	20	40	60	80	100	120	140	160	180	200
	mesi	12	24	36	48	60	72	84	96	108	120
Sostituire l'olio del cambio	Normale	Ogni 100.000 km									
	Grave	Ogni 50.000 km									
Sostituire il filtro antipolvere e antipolline		•	•	•	•	•	•	•	•	•	•
Controllare i freni anteriori e posteriori		Ogni 10.000 km o 1 anno									
Sostituire il liquido freni		Ogni 3 anni									
Controllare la data di scadenza del flacone del kit riparazione pneumatici		Ogni anno									
Effettuare il controllo visivo dei seguenti componenti:											
Cuffie semiassi		Ogni 10.000 km o 1 anno									
Estremità braccetto sterzo, scatola sterzo e cuffie											
Componenti delle sospensioni											
Tubi flessibili e tubazioni dei freni (compresi ABS/VSA)		•	•	•	•	•	•	•	•	•	•
I livelli e le condizioni di tutti i liquidi		•	•	•	•	•	•	•	•	•	•
Coperchio batteria sottoscocca		•	•	•	•	•	•	•	•	•	•

Modelli senza Libretto di manutenzione

Se si guida in condizioni gravose, far controllare le seguenti voci riportate nella tabella di manutenzione come gravi.

Voci	Condizione
Liquido del cambio	B e D

☒ Tabella di manutenzione*

La condizione è considerata gravosa quando si guida:
 B. Con temperature estremamente elevate, superiori a 35 °C.
 D. Con portabagagli sul tetto carico oppure su strade montane.

* Non disponibile su tutti i modelli

Schede di manutenzione (nei veicoli senza Libretto di manutenzione)

Far registrare di seguito tutti gli interventi di manutenzione dalla concessionaria responsabile della manutenzione. Conservare nel veicolo tutte le ricevute degli interventi eseguiti.

	Km o mesi	Data	Firma o timbro
	20.000 km (o 12 mesi)		
	40.000 km (o 24 mesi)		
	60.000 km (o 36 mesi)		
	80.000 km (o 48 mesi)		
	100.000 km (o 60 mesi)		
	120.000 km (o 72 mesi)		
	140.000 km (o 84 mesi)		
	160.000 km (o 96 mesi)		
	180.000 km (o 108 mesi)		
	200.000 km (o 120 mesi)		

Voci di manutenzione sotto il cofano motore

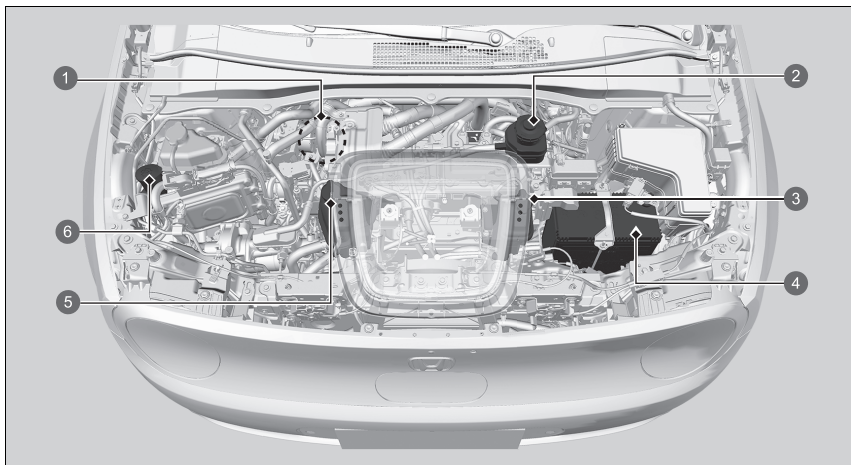

- 1 Liquido freni (tappo nero) (versione con guida a destra)
- 2 Liquido freni (tappo nero) (versione con guida a sinistra)
- 3 Serbatoio di riserva liquido di raffreddamento PCU
- 4 Batteria 12 Volt
- 5 Serbatoio di riserva liquido di raffreddamento IPU
- 6 Liquido lavacrystalli (tappo blu)

Apertura del cofano



- 1 Leva di apertura cofano
- 2 Tirare

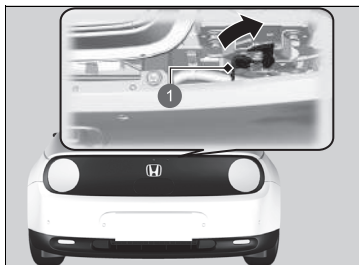

- 1 Leva

1. Parcheggiare il veicolo su una superficie piana e inserire il freno di stazionamento.
2. Tirare la leva di apertura cofano situata sotto l'angolo inferiore lato guida esterno del cruscotto.
► Il cofano si solleverà leggermente.

3. Spingere lateralmente la leva del meccanismo di chiusura cofano (situata sotto il bordo anteriore del cofano) e sollevare il cofano. Una volta sollevato leggermente il cofano, è possibile rilasciare la leva.

►► Apertura del cofano

AVVISO

Non aprire il cofano motore se i bracci dei tergicristalli sono sollevati. Il cofano motore potrebbe urtare contro i tergicristalli con il rischio di danneggiare il cofano e/o i tergicristalli.

Quando si chiude il cofano, verificare che sia bloccato correttamente.

Se la leva meccanismo di chiusura cofano si sposta con difficoltà oppure se è possibile aprire il cofano senza sollevare la leva, è necessario pulire e lubrificare il meccanismo.

Le ventole del radiatore e il sistema di climatizzazione non si azionano quando il cofano è aperto e il sistema di climatizzazione viene attivato con il telecomando.

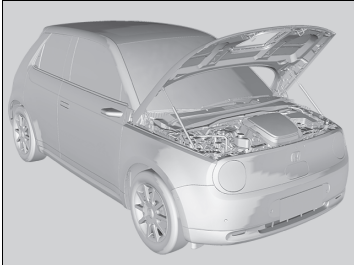

4. Sollevare il cofano il più possibile.

- I supporti idraulici lo solleveranno fino in fondo e lo manterranno in alto.

Al momento della chiusura, abbassare delicatamente il cofano e mollare la presa a un'altezza di circa 30 cm lasciando che il cofano si chiuda.

✘ **Apertura del cofano**

Quando si chiude il cofano, verificare che i meccanismi di chiusura sia di destra che di sinistra siano bloccati correttamente.

Non chiudere il cofano afferrando l'apertura dello sportello di ricarica.

Sistema di raffreddamento

**Liquido di raffreddamento specificato:
Liquido di raffreddamento originale Honda**

Il liquido di raffreddamento viene utilizzato per ridurre la temperatura della batteria ad alta tensione, della centralina di comando dell'alimentazione elettrica e delle parti correlate. Durante il controllo del livello del liquido di raffreddamento, attenersi alle procedure elencate di seguito. Se il liquido di raffreddamento è al di sotto del segno **MIN**, far controllare il veicolo presso una concessionaria.

■ Controllo del livello del liquido di raffreddamento PCU

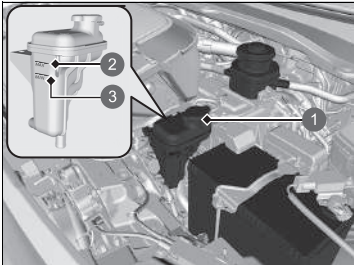

1. Controllare il livello del fluido nel serbatoio.
2. Se il livello del liquido di raffreddamento è sceso al di sotto del livello **MIN**, sottoporre il veicolo a manutenzione presso un concessionario.
 - Solo un tecnico adeguatamente formato può rabboccare il liquido di raffreddamento e controllare il sistema per verificare che non vi siano perdite.

- 1 Serbatoio di riserva
- 2 **MAX**
- 3 **MIN**

■ Controllo del livello del liquido di raffreddamento IPU

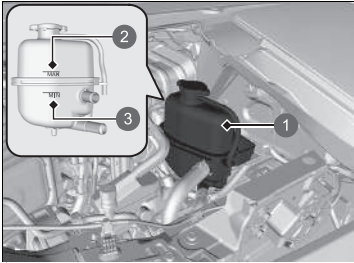

- ① Serbatoio di riserva
- ② MAX
- ③ MIN

1. Controllare il livello del fluido nel serbatoio.
2. Se il livello del liquido di raffreddamento è sceso al di sotto del livello **MIN**, sottoporre il veicolo a manutenzione presso un concessionario.
 - Solo un tecnico adeguatamente formato può rabboccare il liquido di raffreddamento e controllare il sistema per verificare che non vi siano perdite.

■ Tappo radiatore



- Non aprire mai quando è caldo.
- Il liquido di raffreddamento caldo provoca ustioni.
- La valvola di scarico pressione inizia ad aprirsi a 49 kPa.

Liquido del cambio

Liquido specificato: Honda ATF DW-1

Rivolgersi a una concessionaria per far controllare il livello del liquido e, se necessario, farlo sostituire.

Non tentare di controllare o sostituire da soli il liquido del cambio.

» Liquido del cambio

AVVISO

Non mischiare olio Honda ATF DW-1 con altri oli cambio.

L'uso di un olio cambio diverso da Honda ATF DW-1 può compromettere il funzionamento e la durata della trasmissione del veicolo, nonché causarne il danneggiamento.

Qualsiasi danno derivante dall'uso di un olio cambio di specifica non equivalente a Honda ATF DW-1 non sarà coperto dalla garanzia limitata per i nuovi veicoli Honda.

Liquido freni

Liquido specificato: Liquido freni con DOT 3 o DOT 4

■ Controllo del liquido freni

Versione con guida a sinistra

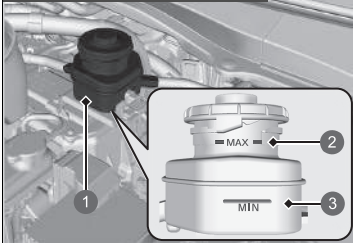

Il livello del fluido deve essere compreso tra le tacche **MIN** e **MAX** poste sul lato del serbatoio di riserva.

- ① Serbatoio di riserva
- ② **MAX**
- ③ **MIN**

» Liquido freni

AVVISO

Il liquido freno contrassegnato DOT 5 non è compatibile con l'impianto frenante di questo veicolo e può causare danni rilevanti.

Si raccomanda di utilizzare un prodotto originale.

Se il livello del liquido freni corrisponde o è inferiore alla tacca **MIN**, far eseguire un'ispezione da una concessionaria al più presto per verificare che non ci siano perdite o pastiglie freni usurate.

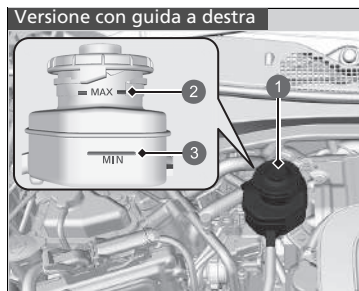

- ① Serbatoio di riserva
- ② MAX
- ③ MIN

Rifornimento del liquido lavacrystalli

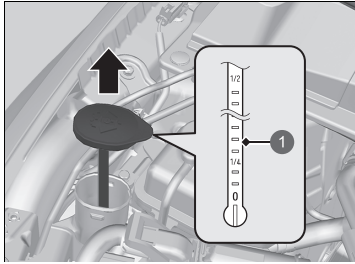

1 Indicatore di livello

Controllare la quantità di liquido lavacrystalli utilizzando il relativo indicatore di livello sul tappo.

Se il livello è basso, rabboccare il serbatoio lavacrystalli.

Versare il liquido lavacrystalli con cautela. Non riempire eccessivamente il serbatoio.

► Rifornimento del liquido lavacrystalli

AVVISO

Non utilizzare un antigelo per motori o una soluzione di acqua e aceto nel serbatoio lavacrystalli.

L'antigelo può danneggiare la vernice del veicolo. La soluzione di acqua/aceto può danneggiare la pompa del sistema lavacrystalli.

Utilizzare solo liquido lavacrystalli disponibile in commercio. Evitare l'uso prolungato di acqua dura per prevenire l'accumulo di calcare.

Fari

I fari sono di tipo a LED. Far eseguire un'ispezione da una concessionaria ed eventualmente far sostituire il complessivo luci.

Fendinebbia

I fendinebbia sono di tipo a LED. Far eseguire un'ispezione da una concessionaria ed eventualmente far sostituire il complessivo luci.

Luci per marcia diurna/di posizione

Le luci per marcia diurna/di posizione sono di tipo a LED. Far eseguire un'ispezione da una concessionaria ed eventualmente far sostituire il complessivo luci.

Indicatori di direzione anteriori

Gli indicatori di direzione anteriori sono di tipo a LED. Far eseguire un'ispezione da una concessionaria ed eventualmente far sostituire il complessivo luci.

Indicatori di direzione laterali/indicatori di emergenza

Gli indicatori di direzione laterali sono di tipo a LED. Far eseguire un'ispezione da una concessionaria ed eventualmente far sostituire il complessivo luci.

Luci di arresto/posizione posteriori e gli indicatori di direzione posteriori

Le luci di arresto/posizione posteriori e gli indicatori di direzione posteriori sono di tipo a LED. Far eseguire un'ispezione da una concessionaria ed eventualmente far sostituire il complessivo luci.

☒ Fari

Il puntamento dei fari è impostato in fabbrica e non necessita regolazioni. Tuttavia, se si trasportano regolarmente oggetti pesanti nel bagagliaio, far regolare nuovamente l'orientamento dalla concessionaria o da un tecnico qualificato.

Luce targa posteriore

La luce targa posteriore è di tipo al LED. Far eseguire un'ispezione da una concessionaria ed eventualmente far sostituire il complessivo luci.

Terza luce stop

La terza luce stop è di tipo a LED. Far eseguire un'ispezione da una concessionaria ed eventualmente far sostituire il complessivo luci.

Luci di retromarcia e retronebbia

Le luci di retromarcia e i retronebbia sono di tipo a LED. Far eseguire un'ispezione da una concessionaria ed eventualmente far sostituire il complessivo luci.

Luci ambiente delle maniglie esterne delle portiere

Le luci ambiente delle maniglie esterne delle portiere sono di tipo a LED. Far eseguire un'ispezione da una concessionaria ed eventualmente far sostituire il complessivo luci.

Spia di carica

La spia di carica è tipo a LED. Far eseguire un'ispezione da una concessionaria ed eventualmente far sostituire il complessivo luci.



① Spia di carica

Altre lampadine luci

■ Lampadine luci specchio di cortesia

Per la sostituzione, utilizzare le lampadine seguenti.

Luce specchio di cortesia:
1,8 W

1. Far leva sul bordo del coperchio con un cacciavite a lama piatta per rimuoverlo.
 - Avvolgere il cacciavite con un panno per evitare graffi.

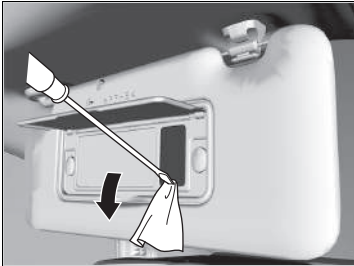

2. Smontare la vecchia lampadina e inserire la nuova.



- 1 Lampadina

Controllo delle spazzole tergicristalli

Se usurata, la gomma della spazzola tergicristallo lascia delle striature e la superficie dura della spazzola potrebbe graffiare il vetro del parabrezza.

Sostituzione della gomma della spazzola tergicristallo anteriore

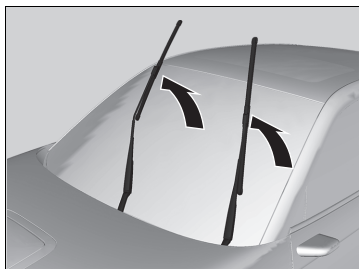

1. Portare la modalità di alimentazione su VEICOLO SPENTO.
2. Entro 10 secondi dall'impostazione della modalità di alimentazione su VEICOLO SPENTO, tenere l'interruttore tergicristalli in posizione **MIST** per più di due secondi.
 - ▶ Entrambi i bracci tergicristallo sono impostati in posizione di manutenzione come mostrato nell'immagine.
3. Sollevare entrambi i bracci del tergicristallo.

» Sostituzione della gomma della spazzola tergicristallo anteriore

AVVISO

Non lasciar cadere il braccio tergicristallo sul parabrezza, poiché si potrebbero danneggiare il braccio e/o il parabrezza.

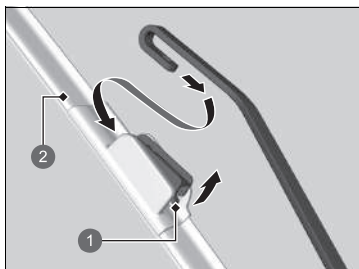

- ① Linguetta
- ② Supporto

4. Tenere sollevata la linguetta, quindi far scorrere il supporto dal braccio del tergicristallo.

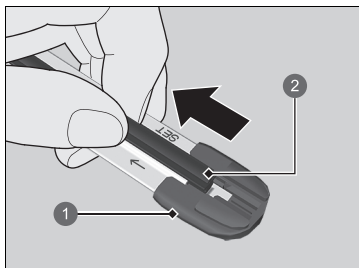

- ① Cappuccio in basso
- ② Spazzola

5. Tirare l'estremità della spazzola tergicristallo in direzione della freccia nell'immagine finché non si sgancia dal cappuccio del supporto.

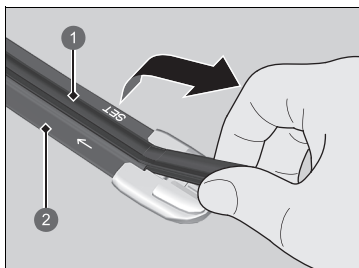

- 1 Spazzola
- 2 Supporto

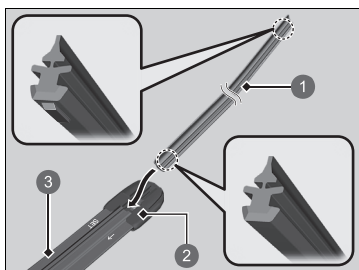

- 1 Spazzola
- 2 Tappo
- 3 Supporto

6. Tirare la spazzola tergicristalli in direzione opposta in modo da farla scorrere fuori dal supporto.

7. Inserire la parte piatta della nuova spazzola tergicristalli sulla parte inferiore del supporto. Inserire completamente la spazzola.

8. Inserire l'estremità della spazzola tergicristallo dentro il cappuccio.

9. Fare scorrere il supporto nel braccio del tergicristallo finché non si blocca.

10. Abbassare entrambi i bracci del tergicristallo.

11. Impostare la modalità di alimentazione su ACCENSIONE e mantenere l'interruttore tergicristalli nella posizione **MIST** fino a quando entrambi i bracci dei tergicristalli non tornano alla posizione normale.

Sostituzione della gomma della spazzola tergicristallo posteriore

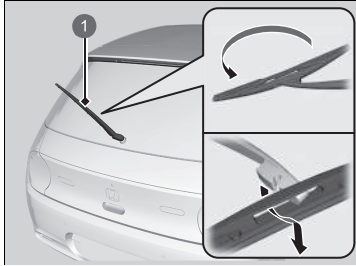

1 Braccio del tergicristallo

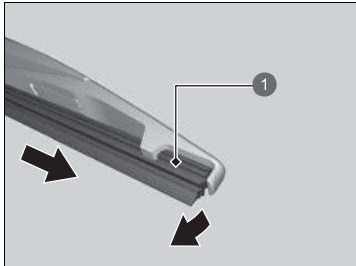

1 Spazzola

1. Tenere sollevato il braccio tergicristallo.
2. Ruotare verso l'alto l'estremità inferiore della spazzola tergicristallo fino all'estrazione dal braccio tergicristallo.

3. Estrarre la spazzola facendola scorrere dal tergicristallo.

► Sostituzione della gomma della spazzola tergicristallo posteriore

AVVISO

Non abbassare il braccio del tergicristallo in quanto si potrebbe danneggiare il lunotto.

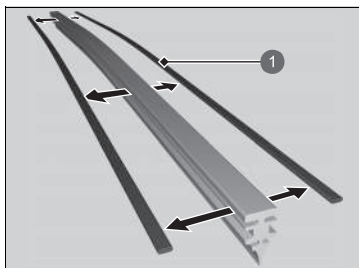

1 Fermo

4. Rimuovere i fermi dalla spazzola tergicristallo e montarli su una nuova spazzola in gomma.

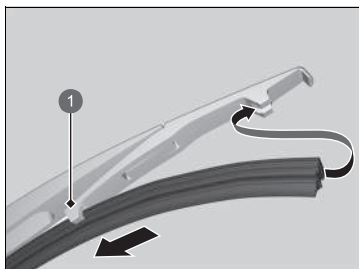

1 Supporto

5. Inserire la nuova spazzola tergicristallo facendola scorrere nel relativo supporto.
► Accertarsi che sia innestata saldamente, quindi installare il complessivo spazzola tergicristallo sul braccio del tergicristallo.

Controllo degli pneumatici

Per garantire il funzionamento in sicurezza del veicolo, gli pneumatici devono essere del tipo e delle dimensioni corrette, in buono stato con battistrada appropriato e adeguatamente gonfiati.

■ Linee guida per il gonfiaggio

Pneumatici correttamente gonfiati garantiscono la migliore combinazione di tenuta di strada, durata del battistrada e comfort. Per la pressione specificata, fare riferimento all'etichetta sul montante portiera lato guida.

Gli pneumatici sgonfi possono usurarsi in modo irregolare, compromettendo la tenuta di strada e il risparmio energetico, e inoltre sono più facilmente soggetti a rottura a causa del surriscaldamento.

Il gonfiaggio eccessivo degli pneumatici può causare una guida difficoltosa, maggiormente soggetta ai pericoli della strada, e un'usura non uniforme.

Controllare gli pneumatici ogni giorno prima di mettersi alla guida. Se uno pneumatico risulta più sgonfio degli altri, controllare la pressione con un manometro idoneo.

Almeno una volta al mese o prima di un lungo viaggio, misurare la pressione di tutti gli pneumatici con un manometro. Anche pneumatici in buono stato possono perdere 10–20 kPa (0,1–0,2 bar) al mese.

■ Linee guida di ispezione

Ad ogni controllo della pressione, esaminare anche gli pneumatici stessi e gli steli delle valvole. Verificare:

- La presenza di eventuali protuberanze o rigonfiamenti sul fianco dello pneumatico o sul battistrada. Se si rilevano tagli, lacerazioni o spaccature all'interno dello pneumatico, sostituirlo. Sostituirlo se la tela o la tortiglia sono visibili.
 - Rimuovere eventuali corpi estranei e verificare che non ci siano perdite di aria.
 - Presenza di usura irregolare del battistrada. Far controllare l'allineamento ruote da una concessionaria.
 - Presenza di usura eccessiva del battistrada.
- **Indicatori di usura** P. 610
- Spaccature o altri danni intorno allo stelo della valvola.

☒ Controllo degli pneumatici

⚠ ATTENZIONE

La guida con pneumatici eccessivamente usurati o sgonfi può causare incidenti con rischio di gravi lesioni o morte.

Seguire tutte le istruzioni fornite nel presente Manuale utente relative al gonfiaggio e alla manutenzione degli pneumatici.

Misurare la pressione dell'aria quando gli pneumatici sono freddi. Ovvero, dopo che il veicolo è rimasto in sosta per almeno tre ore o è stato guidato per meno di 1,6 Km. Se necessario, aggiungere o rimuovere l'aria fino a quando non si raggiunge la pressione specificata.

Se il controllo viene effettuato con gli pneumatici caldi, la pressione rilevata potrebbe essere di 30–40 kPa (0,3–0,4 bar) superiore a quella misurata con gli pneumatici freddi.

Ogni volta che viene regolata la pressione degli pneumatici, è necessario eseguire l'inizializzazione del sistema avviso perdita di pressione.

➤ **Sistema avviso perdita di pressione** P. 420

Far controllare gli pneumatici da una concessionaria se durante la guida si avvertono vibrazioni costanti. Gli pneumatici nuovi o sostituiti e rimontati devono essere sottoposti a equilibratura adeguata.

Indicatori di usura

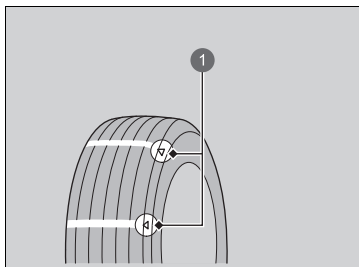

1 Esempi di indicatori di usura

La scanalatura in cui si trova l'indicatore di usura è meno profonda di circa 1,6 mm rispetto al resto della superficie dello pneumatico. Se il battistrada è usurato al punto tale che l'indicatore è visibile, sostituire lo pneumatico.

Pneumatici consumati hanno scarsa aderenza su strade bagnate.

Durata degli pneumatici

La durata dello pneumatico dipende da numerosi fattori, tra i quali lo stile di guida, le condizioni stradali, il carico del veicolo, la pressione di gonfiaggio, la manutenzione, la velocità e le condizioni ambientali (anche nel caso di pneumatici non utilizzati).

Oltre alle ispezioni regolari e alla manutenzione della pressione di gonfiaggio, si consiglia di effettuare un'ispezione annuale dopo i primi cinque anni di vita dello pneumatico. Tutti gli pneumatici devono essere messi fuori servizio dopo 10 anni dalla data di fabbricazione, a prescindere dalle condizioni e dallo stato di usura.

Sostituzione di pneumatico e ruota

Sostituire gli pneumatici con un tipo equivalente per dimensioni, indice di carico, indice di velocità e pressione nominale massima a freddo (come indicato sul fianco dello pneumatico). L'uso di pneumatici di dimensioni o struttura diverse può causare un funzionamento irregolare di determinati sistemi del veicolo come dell'ABS e il sistema di controllo della stabilità del veicolo (VSA).

Si consiglia di sostituire tutti e quattro gli pneumatici contemporaneamente. Se ciò non è possibile, sostituire quelli anteriori e quelli posteriori a coppia.

Assicurarsi che le specifiche delle ruote corrispondano a quelle previste per le ruote originali.

▣ Sostituzione di pneumatico e ruota

ATTENZIONE

Il montaggio di pneumatici del tipo non corretto sul veicolo può compromettere la tenuta di strada e la stabilità e causare incidenti con rischio di gravi lesioni o morte.

Utilizzare pneumatici del tipo e delle dimensioni raccomandate nella relativa etichetta informativa presente sul veicolo.

Rotazione pneumatici

Le dimensioni degli pneumatici anteriori e posteriori sono diverse.

Di conseguenza, gli pneumatici anteriori e posteriori di questo veicolo non possono essere ruotati.

► Rotazione pneumatici

Gli pneumatici direzionali devono essere montati con il contrassegno di rotazione rivolto in avanti, come illustrato di seguito.

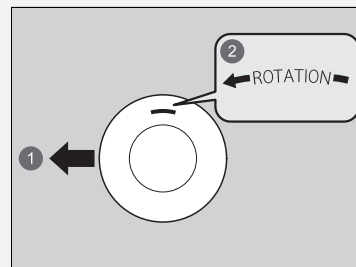

- ① Anteriore
- ② Contrassegno di rotazione

Dispositivi di trazione da neve

Se si guida su superfici stradali innevate o ghiacciate, montare pneumatici invernali o catene per pneumatici; ridurre la velocità e mantenere una distanza sufficiente dagli altri veicoli.

Per evitare slittamenti, prestare particolare attenzione quando si sterza o si azionano i freni.

Utilizzare catene per pneumatici, pneumatici invernali o pneumatici per tutte le stagioni quando necessario o in conformità alle disposizioni di legge.

Durante il montaggio, attenersi a quanto segue.

Per gli pneumatici invernali:

- Selezionare pneumatici con dimensioni e indice di carico equivalenti a quelli dello pneumatico originale.
- Montare gli pneumatici su tutte e quattro le ruote.

Per le catene per pneumatici:

- Rivolgersi alla concessionaria prima di acquistare le catene per il veicolo.
- Montarle solo sugli pneumatici posteriori.
- A causa della distanza limitata degli pneumatici del veicolo in questione, si consiglia vivamente di utilizzare le catene riportate di seguito:

Dimensioni pneumatici originali*1	Tipo catena
205/55R16 91V	RUD-matic classic 48484
225/45ZR17 (94Y)	RUD-matic classic 48489

*1: Le dimensioni degli pneumatici originali sono indicate nell'etichetta informativa degli pneumatici situata sul montante portiera lato guida.

- Attenersi alle istruzioni di montaggio del produttore delle catene. Montarle in modo che aderiscano il più possibile.
- Controllare che le catene non entrino in contatto con le tubazioni dei freni o le sospensioni.
- Guidare a velocità moderata.

Dispositivi di trazione da neve

ATTENZIONE

L'uso di catene errate o non montate correttamente può danneggiare le tubazioni dei freni e causare incidenti con il rischio di lesioni personali gravi o morte.

Per la selezione e l'uso delle catene per pneumatici, attenersi alle istruzioni fornite nel presente Manuale utente.

AVVISO

I dispositivi di trazione di dimensioni errate o non montati correttamente possono danneggiare le tubazioni freni, le sospensioni, la carrozzeria e le ruote del veicolo. Fermarsi se urtano contro un parte qualsiasi del veicolo.

In conformità alla normativa UE per gli pneumatici, in caso di utilizzo di pneumatici invernali, se la velocità massima prevista del veicolo è superiore a quella consentita con gli pneumatici invernali è necessario apporre un adesivo con la velocità massima consentita per tali pneumatici in modo che sia ben visibile al conducente. L'adesivo è disponibile presso la concessionaria degli pneumatici. Per eventuali domande, rivolgersi alla concessionaria.

Se si montano le catene per pneumatici, attenersi alle istruzioni del produttore delle catene relative ai limiti operativi del veicolo.

Utilizzare catene per pneumatici solo in caso di emergenza o se imposte dalle normative locali per la circolazione in determinate zone.

Prestare la massima attenzione durante la guida con catene per pneumatici su neve o ghiaccio. Potrebbero infatti avere una tenuta di strada meno prevedibile di pneumatici invernali senza catene.

Se il veicolo è dotato di pneumatici estivi, tenere presente che questi pneumatici non sono progettati per condizioni di guida invernali. Per ulteriori informazioni, contattare la concessionaria.

Controllo della batteria da 12 Volt

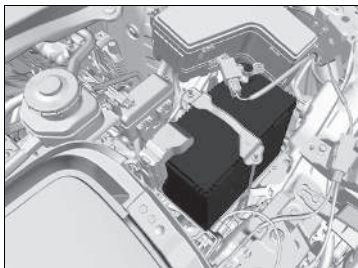

Lo stato della batteria è monitorato da un sensore situato sul terminale negativo della batteria. In caso di problemi con questo sensore, l'interfaccia informazioni del conducente visualizza un messaggio di allerta. In questo caso, far controllare il proprio veicolo presso una concessionaria.

Controllare mensilmente i terminali della batteria per verificare che non siano corrosi.

Se la batteria del veicolo si scollega o si scarica completamente:

- Il sistema audio è disattivato.
 - ➔ **Riattivazione del sistema audio** P. 255
- L'orologio si reimposta.
 - ➔ **Impostazione orologio** P. 274

Versione con guida a destra

- Il sistema immobilizzatore deve essere azzerato.
 - ➔ **Spia sistema immobilizzatore** P. 121

Tutti i modelli

- Il veicolo non può essere caricato. Dopo aver ricollegato la batteria, attivare il sistema di alimentazione, quindi disattivarlo.
Verificare che la carica sia possibile.
 - ➔ **Inserimento dell'alimentazione** P. 381
 - ➔ **In ricarica** P. 562

Batteria 12 Volt

⚠ATTENZIONE

La batteria sprigiona gas idrogeno esplosivo durante il normale funzionamento.

La presenza di scintille o fiamme libere può fare esplodere la batteria con una forza tale da provocare gravi lesioni o la morte.

Tenere lontano dalla batteria scintille, fiamme vive o sigarette.

Indossare indumenti di protezione e una visiera oppure fare eseguire la manutenzione della batteria da un tecnico specializzato.

⚠ATTENZIONE

La batteria contiene acido solforico (elettrolito) altamente corrosivo e nocivo.

Il contatto dell'elettrolito con gli occhi o la pelle può causare gravi lesioni. Indossare occhiali e indumenti di protezione durante gli interventi sulla batteria o nell'area circostante.

Se ingerito, l'elettrolito può causare avvelenamento grave qualora non si intraprendano immediate azioni curative.

TENERE FUORI DALLA PORTATA DEI BAMBINI

» Batteria 12 Volt

Procedure di emergenza

Occhi: Lavare con acqua contenuta in una tazza o un contenitore per almeno 15 minuti. (L'acqua sotto pressione può danneggiare gli occhi.) Chiamare subito un medico.

Pelle: Rimuovere eventuali indumenti contaminati. Lavare la pelle con grandi quantità di acqua. Chiamare subito un medico.

Ingestione: Bere acqua o latte. Chiamare subito un medico.

Se è presente corrosione, pulire i terminali della batteria utilizzando una soluzione di lievito in polvere e acqua. Pulire i terminali con un panno umido. Asciugare la batteria con un panno/straccio. Applicare grasso sui terminali per prevenire la corrosione.

Quando si sostituisce la batteria, utilizzare una batteria con specifiche analoghe.

Contattare la concessionaria per maggiori informazioni.

Ricarica della batteria da 12 Volt

Scollegare entrambi i cavi della batteria per prevenire danni al sistema elettrico del veicolo.
Scollegare sempre prima il cavo negativo (-) e ricollegarlo per ultimo.

Sostituzione della batteria da 12 Volt

Per la rimozione e la sostituzione della batteria da 12 Volt, attenersi alle precauzioni di sicurezza previste per la manutenzione e alle avvertenze relative al controllo della batteria per impedire rischi potenziali.

🔧 **Sicurezza durante la manutenzione** P. 579

🔧 **Controllo della batteria da 12 Volt** P. 614

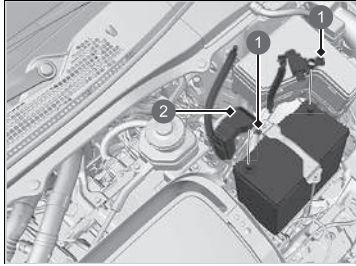

- 1 Dadi
- 2 Coperchio

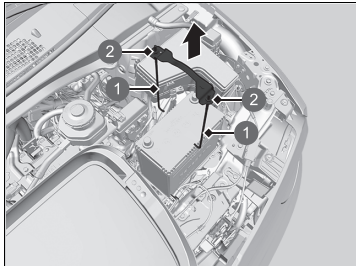

- 1 Supporto
- 2 Dado

1. Portare la modalità di alimentazione su VEICOLO SPENTO. Aprire il cofano.
2. Allentare il dado sul cavo negativo della batteria e scollegare il cavo dal terminale negativo (-).
▶ Non rimuovere il connettore o il cavo di massa del sensore batteria.
3. Aprire il coperchio del terminale positivo della batteria. Allentare il dado sul cavo positivo della batteria e scollegare il cavo dal terminale positivo (+).
4. Allentare il dado su ciascun lato della staffa della batteria con una chiave.
5. Estrarre l'estremità inferiore di ciascun supporto batteria dal foro sulla base della stessa e rimuovere la staffa e i supporti.

⚠ Sostituzione della batteria da 12 Volt

AVVISO

Lo smaltimento non corretto delle batterie può essere nocivo per l'ambiente e per la salute. Attenersi sempre alle disposizioni locali per lo smaltimento della batteria.

Questo simbolo sulla batteria indica che il prodotto non può essere trattato come rifiuto domestico.



Per installare una nuova batteria, eseguire questa procedura nell'ordine inverso.

Scollegare sempre il cavo negativo (-) per primo e ricollegarlo per ultimo.

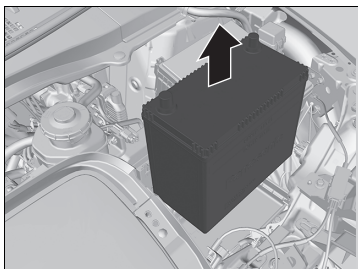

6. Estrarre la batteria con cautela.

Etichetta batteria

Esempio



Etichetta batteria

PERICOLO

- Tenere fiamme e scintille lontano dalla batteria. La batteria produce gas che possono causare esplosioni.
- Quando si maneggia la batteria, indossare guanti in gomma e protezioni per gli occhi in quanto il contatto con l'elettrolito potrebbe causare ustioni o perdita della vista.
- Non consentire mai ai bambini di maneggiare la batteria. Accertarsi che chiunque maneggi la batteria abbia una conoscenza adeguata dei pericoli e delle procedure di utilizzo corrette.
- Maneggiare l'elettrolito della batteria con estrema cautela in quanto contiene acido solforico diluito. Il contatto con gli occhi o la pelle può causare ustioni o perdita della vista.
- Leggere attentamente questo manuale e assicurarsi di averlo compreso prima di maneggiare la batteria. L'inosservanza di tali istruzioni può causare lesioni personali e danni al veicolo.
- Non utilizzare la batteria se il livello di elettrolito è pari o inferiore al livello raccomandato. L'uso della batteria con un livello basso di elettrolito può causarne l'esplosione, con conseguenti lesioni gravi.

Sostituzione della batteria a bottone

Se premendo il pulsante la spia non si accende, sostituire la batteria.

■ Telecomando



Tipo di batteria: CR2032

1. Rimuovere la chiave incorporata.
2. Rimuovere la metà superiore sollevando facendo leva con cautela su un'estremità con una moneta.
 - ▶ Avvolgere la moneta con un panno per evitare di graffiare il telecomando.
 - ▶ Rimuovere con cautela per evitare di perdere i pulsanti.
3. Accertarsi di montare la nuova batteria con la polarità corretta.

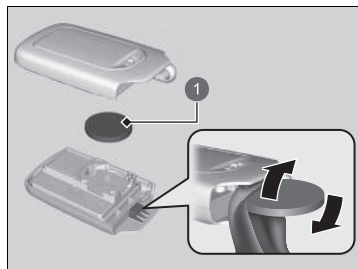

1 Batteria

☒ Sostituzione della batteria a bottone

⚠⚠ ATTENZIONE

PERIODO DI USTIONI CHIMICHE

La batteria che alimenta il telecomando può provocare gravi ustioni interne e, se ingerita, può portare al decesso.

Tenere le batterie nuove ed esauste lontano dalla portata dei bambini.

Se si sospetta che un bambino abbia ingerito la batteria, rivolgersi immediatamente a un medico.

Accanto alla batteria a bottone* si trova un segno di avvertenza.

AVVISO

Lo smaltimento non corretto delle batterie danneggia l'ambiente. Attenersi sempre alle disposizioni locali per lo smaltimento della batteria.

Questo simbolo sulla batteria indica che il prodotto non può essere trattato come rifiuto domestico.



Le batterie di ricambio sono disponibili in commercio o presso la concessionaria.

Climatizzatore

Per un funzionamento corretto e sicuro del sistema di climatizzazione, la manutenzione dell'impianto refrigerante deve essere effettuata solo da un tecnico qualificato.

Non riparare o sostituire l'evaporatore del climatizzatore (serpentina di raffreddamento) con uno rimosso da un veicolo usato o recuperato.

Manutenzione del sistema di climatizzazione

AVVISO

La fuoriuscita di refrigerante può essere nociva per l'ambiente.

Per evitare la fuoriuscita di refrigerante, non sostituire mai l'evaporatore con uno rimosso da un veicolo usato o recuperato.

Il refrigerante presente nell'impianto di condizionamento aria del veicolo è infiammabile e, se non vengono seguite le procedure corrette, durante le operazioni di manutenzione può prendere fuoco.

L'etichetta del climatizzatore è apposta sotto il cofano:



 : Avvertenza

 : Refrigerante infiammabile

 : Per la manutenzione è necessario l'intervento di un tecnico qualificato

 : Impianto di condizionamento aria

➤ **Etichette di sicurezza** P. 103

➤ **Specifiche** P. 676

Filtro antipolvere e antipolline

■ Quando sostituire il filtro antipolvere e antipolline

Sostituire il filtro antipolvere e antipolline in base alla tabella di manutenzione prevista per il veicolo. Si raccomanda di sostituire il filtro anche prima se il veicolo viene utilizzato in ambienti polverosi.

➤ **Tabella di manutenzione*** P. 587

■ Procedura di sostituzione del filtro antipolvere e antipolline

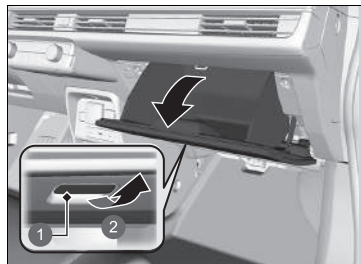

1. Aprire il cassetto portaoggetti.

- 1 Maniglia
- 2 Tirare

☞ Filtro antipolvere e antipolline

Se il flusso di aria proveniente dal sistema di climatizzazione si riduce notevolmente e i finestrini si appannano facilmente, potrebbe essere necessario sostituire il filtro.

Il filtro antipolvere e antipolline raccoglie il polline, la polvere e gli altri detriti presenti nell'aria.

Se non si è sicuri della procedura da eseguire per la sostituzione del filtro antipolvere e antipolline, farlo sostituire da una concessionaria.

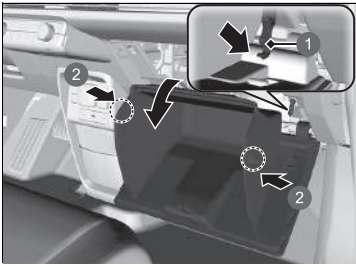

- 1 Fermo
- 2 Linguette

- 2. Premere il fermo sul lato passeggero del cassetto portaoggetti per staccarlo.
- 3. Disinserire le due linguette premendo ciascun pannello laterale.
- 4. Estrarre il cassetto portaoggetti ruotandolo.

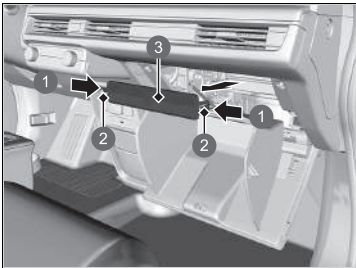

- 1 Premere
- 2 Linguette
- 3 Coperchio

- 5. Premere le linguette presenti sugli angoli del coperchio della scatola del filtro e rimuoverlo.

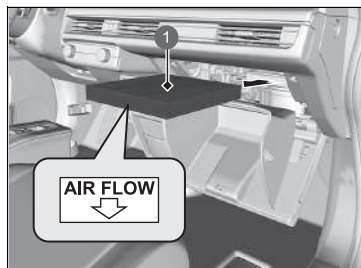

1 Filtro antipolvere e antipolline

6. Rimuovere il filtro dalla scatola.
7. Montare il nuovo filtro nella scatola.
 - Posizionarlo in modo che la freccia **AIR FLOW** sia rivolta verso il basso.

Cura dell'abitacolo

Per rimuovere la polvere, utilizzare un aspirapolvere prima di un panno.

Utilizzare un panno inumidito con una soluzione di detergente delicato e acqua calda per rimuovere lo sporco. Utilizzare un panno pulito per eliminare i residui di detergente.

Pulizia delle cinture di sicurezza

Utilizzare una spazzola morbida e una soluzione di sapone delicato e acqua calda per pulire le cinture di sicurezza. Far asciugare le cinture all'aria. Strofinare l'anello degli ancoraggi delle cinture di sicurezza con un panno pulito.



1 Anello

Cura dell'abitacolo

Non versare liquidi all'interno del veicolo. Se i liquidi penetrano nei dispositivi e negli impianti elettrici, questi potrebbero funzionare in modo errato.

Non utilizzare spray a base di silicone sui dispositivi elettrici, quali i dispositivi audio e gli interruttori. Ciò potrebbe causare il malfunzionamento dei componenti o un incendio all'interno del veicolo.

Se accidentalmente viene utilizzato uno spray al silicone su un dispositivo elettrico, rivolgersi alla concessionaria.

A seconda della composizione, sostanze chimiche e deodoranti liquidi possono causare scolorimento, raggrinzamento e screpolature dei tessuti e dei componenti a base di resina.

Non utilizzare solventi organici o alcalinici, ad esempio benzene o benzina.

Dopo aver utilizzato sostanze chimiche, rimuoverle delicatamente utilizzando un panno asciutto. Non collocare panni usati e non lavati su tessuti o componenti a base di resina per lunghi periodi.

Fare attenzione a non lasciare fuoriuscire deodorante per ambienti di tipo liquido.

■ Pulizia dei finestrini

Strofinare utilizzando un detergente per vetri.

■ Cristallo anti-UV/anti-IR di eccellente qualità

I finestrini sono laminati con una pellicola anti-UV e anti-IR. Quando si esegue la pulizia del lato interno dei finestrini, assicurarsi di utilizzare un panno morbido e umido.

■ Tappetini pianale*

I tappetini pianale anteriori si agganciano agli ancoraggi sul pianale e ciò ne impedisce lo spostamento in avanti. Quando si riposiziona il tappetino dopo la pulizia, posizionarlo correttamente.

Non collocare tappetini pianale aggiuntivi sopra i tappetini già fissati.

☒ Pulizia dei finestrini

All'interno del lunotto sono montati dei cavi. Per non danneggiarli, strofinare lungo la direzione dei cavi con un panno morbido.

Fare attenzione a non versare liquidi, come ad esempio acqua o detergente per vetri sulla telecamera con sensori anteriori o sul sensore pioggia/luce* o intorno ai relativi alloggiamenti.

☒ Cristallo anti-UV/anti-IR di eccellente qualità

Per garantire la durata della pellicola anti-UV e anti-IR, evitare di:

- Aprire e chiudere i finestrini quando sono coperti da sporcizia e altri detriti.
- Utilizzare un prodotto per la pulizia dei vetri contenente composti lucidanti, cera o detersivi.

☒ Tappetini pianale*

Se si utilizzano tappetini pianale diversi da quelli forniti con il veicolo, assicurarsi che siano progettati per il veicolo in uso, montati correttamente e fissati saldamente tramite gli ancoraggi sul pianale.

Posizionare i tappetini pianale del sedile posteriore correttamente. Se non sono posizionati correttamente, i tappetini pianale possono interferire con le funzioni dei sedili anteriori.

■ Manutenzione della vera pelle

Come pulire adeguatamente la pelle:

1. Utilizzare dapprima un'aspirapolvere o un panno morbido asciutto per rimuovere eventuali tracce di sporcizia o polvere.
2. Pulire la pelle con un panno morbido inumidito con una soluzione composta dal 90% di acqua e il 10% di detergente neutro.
3. Rimuovere i residui di detergente con un panno umido pulito.
4. Rimuovere l'acqua residua e lasciare asciugare la pelle all'aria in un'area all'ombra.

☒ Manutenzione della vera pelle

È importante pulire o rimuovere la polvere o la sporcizia al più presto. Eventuali versamenti potrebbero impregnare la pelle, macchiandola. Polvere e sporcizia possono causare abrasioni nella pelle. Si prega di notare inoltre che lo sfregamento di alcuni indumenti di colore scuro sui sedili in pelle potrebbe causare scolorimento o macchie.

Cura degli esterni

Spolverare la carrozzeria del veicolo al termine della guida. Verificare regolarmente se le superfici verniciate presentano graffi. I graffi sulle superfici verniciate favoriscono la formazione di ruggine sulla carrozzeria. Riparare immediatamente eventuali graffi sulla carrozzeria.

■ Lavaggio del veicolo

Lavare il veicolo di frequente. Lavare più frequentemente quando si guida nelle seguenti condizioni:

- Se si guida su strade cosparse di sale.
- Se si guida in zone costiere.
- Se vi sono residui di catrame, fuliggine, escrementi di uccelli, insetti o linfa degli alberi sulle superfici verniciate.

■ Uso di un sistema di autolavaggio

- Attenersi alle istruzioni indicate sul sistema di autolavaggio.
- Disattivare l'intermittenza automatica dei tergicristalli.

⌘ Lavaggio del veicolo

Non spruzzare acqua nelle bocchette di aspirazione dell'aria in quanto si potrebbero causare danni.

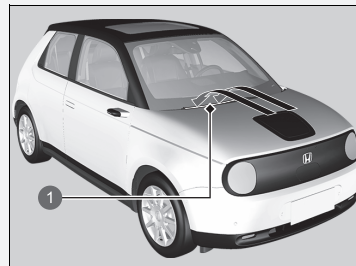

① Bocchette di aspirazione aria

Se è necessario sollevare i bracci dei tergicristalli dal parabrezza, impostare prima i bracci dei tergicristalli in posizione di manutenzione.

⌘ Sostituzione della gomma della spazzola tergicristallo anteriore P. 604

⌘ Uso di un sistema di autolavaggio

Quando si utilizza un impianto di lavaggio automatico che fa spostare il veicolo su un nastro trasportatore, assicurarsi che il veicolo si trovi in modalità lavaggio.

⌘ Se si desidera tenere la trasmissione in posizione **N** (modalità lavaggio) P. 391

■ Uso di attrezzature di lavaggio ad alta pressione

- Mantenere una distanza adeguata tra l'ugello di lavaggio e la carrozzeria del veicolo.
- Fare attenzione in particolare alle aree attorno ai finestrini. Se il getto è troppo vicino al veicolo, l'acqua può penetrare nell'abitacolo.
- Non spruzzare acqua sotto il cofano in cui si trovano i componenti del sistema ad alta tensione. Potrebbe verificarsi un guasto.
- Non spruzzare acqua direttamente sulla porta di carica.

■ Applicazione di cera

Uno strato abbondante di cera per carrozzeria auto consente di proteggere la vernice del veicolo dagli elementi dannosi. La cera tende a dissolversi nel tempo e in seguito all'esposizione agli agenti atmosferici, pertanto, riapplicarla secondo necessità.

■ Manutenzione dei parafanghi e delle altre parti rivestite in resina

Versamenti di liquido di raffreddamento o liquido batteria sui componenti rivestiti in resina possono provocare macchie o il distacco del rivestimento. Pulire immediatamente utilizzando un panno morbido e acqua.

■ Pulizia dei finestrini

Strofinare utilizzando un detergente per vetri.

» Applicazione di cera

AVVISO

Solventi chimici e detergenti potenti possono danneggiare la vernice, il metallo e la plastica del veicolo. Eliminare immediatamente eventuali versamenti.

» Manutenzione dei parafanghi e delle altre parti rivestite in resina

Se si desidera riparare la superficie verniciata dei componenti in resina, richiedere alla concessionaria di fiducia le informazioni sul materiale di rivestimento idoneo.

■ **Manutenzione delle ruote in alluminio**

L'alluminio è soggetto a deterioramento causato da sale e altri contaminanti della strada. Se necessario, utilizzare il prima possibile una spugna e un detergente delicato per rimuovere questi contaminanti. Non utilizzare una spazzola a setole dure o sostanze chimiche aggressive (inclusi alcuni detersivi per ruote disponibili in commercio). Questi possono danneggiare la finitura protettiva sui cerchi in lega di alluminio, con conseguente corrosione. A seconda del tipo di finitura, anche le ruote potrebbero perdere la loro lucentezza o apparire bruniti. Per evitare macchie di acqua, asciugare le ruote con un panno quando sono ancora bagnate.

■ **Lenti delle luci esterne appannate**

Le lenti interne delle luci esterne (fari, luci freno, ecc.) possono appannarsi temporaneamente se si guida sotto la pioggia o dopo il passaggio all'interno di un autolavaggio. Potrebbe formarsi della condensa all'interno delle lenti quando è presente una differenza significativa tra la temperatura esterna e quella all'interno della lente (simile all'appannamento dei finestrini del veicolo in condizioni di pioggia). Si tratta di una condizione naturale e non di un problema strutturale delle luci esterne.

Le caratteristiche tecniche della lente potrebbero portare alla formazione di umidità sulla superficie del telaio della lente. Non si tratta di un guasto.

Tuttavia, se si nota un accumulo di acqua notevole o in caso di formazione di gocce d'acqua di dimensioni significative all'interno della lente, far controllare il veicolo da una concessionaria.

Accessori

Durante l'installazione di accessori, controllare quanto segue:

- Non installare accessori sul parabrezza. Possono ostruire la visuale e ritardare la reazione alle condizioni di guida.
- Non montare accessori sulle aree contrassegnate con la dicitura SRS Airbag, sui lati o sul retro dei sedili anteriori, sui montanti anteriori e laterali o vicino ai finestrini.
Gli accessori montati in queste aree possono interferire con il corretto funzionamento degli airbag del veicolo o possono essere catapultati verso gli occupanti del veicolo in caso di gonfiaggio degli airbag.
- Accertarsi che gli accessori elettronici non sovraccarichino i circuiti elettrici o interferiscano con il corretto funzionamento del veicolo.
➤ **Fusibili** P. 662
- Prima di montare qualsiasi accessorio elettronico, fare in modo che l'installatore contatti la concessionaria per assistenza. Se possibile, fare controllare l'installazione finale dalla concessionaria.

Accessori e modifiche

ATTENZIONE

Accessori o modifiche improprie possono compromettere la maneggevolezza, la stabilità e le prestazioni del veicolo e causare incidenti con rischio di gravi lesioni o morte.

Seguire le istruzioni fornite nel presente manuale utente relative agli accessori e alle modifiche.

ATTENZIONE

L'utilizzo di gruppi batterie ad alta tensione progettati o fabbricati in modo improprio può provocare un incendio nel veicolo.

Un incendio nel veicolo potrebbe essere causa di incidenti o lesioni.

Utilizzare solo gruppi batterie ad alta tensione originali Honda, o equivalenti.

Modifiche

Non modificare il veicolo in modo da comprometterne la tenuta di strada, la stabilità o l'affidabilità, né installare parti o accessori non originali Honda che possano avere conseguenze simili.

Anche piccole modifiche ai sistemi del veicolo possono influenzare le prestazioni globali del veicolo.

Accertarsi sempre che tutte le apparecchiature siano installate correttamente e sottoposte a manutenzione; inoltre non apportare alcuna modifica al veicolo o ai relativi sistemi poiché ciò potrebbe comportare il rischio di mancata ottemperanza alle normative nazionali e locali.

La porta diagnostica di bordo (connettore OBD-II/SAE J1962) installata su questo veicolo è progettata per essere utilizzata con dispositivi diagnostici dei sistemi automobilistici o con altri dispositivi approvati da Honda. L'utilizzo di un qualsiasi altro tipo di dispositivo potrebbe influenzare negativamente i sistemi elettronici del veicolo o comprometterne il funzionamento, con possibili anomalie di un sistema, scaricamento della batteria o problemi imprevisti.

Non modificare o tentare di riparare il sistema di alimentazione ad alta tensione, né modificare gli impianti elettrici del veicolo. Lo smontaggio o una modifica dell'attrezzatura elettrica può provocare un incidente o un incendio.

Se dovesse essere necessario sostituire il gruppo batteria ad alta tensione del veicolo al di fuori della copertura della garanzia, si consiglia vivamente di utilizzare solo gruppi batterie originali Honda. I gruppi batterie ad alta tensione originali Honda sono progettati per il sistema di alimentazione del veicolo e sono stati ideati, progettati e prodotti per evitare il sovraccarico. I gruppi batterie ad alta tensione non originali Honda potrebbero non essere stati ideati, progettati e prodotti secondo questi criteri, pertanto la loro installazione potrebbe causare sovraccarico, incendi, perdita di potenza o altre condizioni che potrebbero aumentare la probabilità di una collisione o di lesioni.

► Accessori e modifiche

Se correttamente installati, i telefoni cellulari, gli allarmi, le radio a due vie, le antenne radio e gli impianti stereo a bassa alimentazione non interferiscono con i sistemi del veicolo controllati da computer, quali gli airbag e il sistema antibloccaggio freni.

Si consiglia l'uso di accessori originali Honda per garantire il corretto funzionamento del veicolo.

Situazioni di emergenza

In questo capitolo sono fornite istruzioni su come affrontare problemi inaspettati.

In caso di foratura di uno pneumatico

Riparazione temporanea di uno pneumatico forato 634

Manipolazione del martinetto 647

Il sistema di alimentazione non si avvia

Controllo della procedura 648

Con batteria telecomando scarica 649

Disinserimento dell'alimentazione in caso di emergenza 650

Se la batteria da 12 volt è scarica 651

Surriscaldamento

Operazioni da eseguire in caso di surriscaldamento 654

Spia, accensione/lampeggiamento

In caso di accensione della spia carica batteria da 12 Volt 655

In caso di accensione o lampeggiamento della spia impianto frenante (rossa) 656

Accensione della spia di sistema del servosterzo elettrico (EPS) 657

Se la spia impianto frenante (rossa) si accende o lampeggia insieme all'accensione della spia (ambra) 658

Se la spia del sistema avviso perdita di pressione/bassa pressione degli pneumatici si accende o lampeggia 659

Se la spia del sistema di trasmissione lampeggia insieme alla visualizzazione del messaggio di allerta 660

In caso di accensione della spia Power System 661

Fusibili

Posizioni dei fusibili 662

Controllo e sostituzione dei fusibili 669

Traino di emergenza 671

Se non è possibile aprire lo sportello di ricarica 672

Se non è possibile sganciare il connettore di carica 673

Se il portellone non si apre 674

Riparazione temporanea di uno pneumatico forato

Se lo pneumatico presenta un taglio largo o se è gravemente danneggiato, è necessario trainare il veicolo. Se lo pneumatico presenta solo una piccola foratura, causata ad esempio da un chiodo, è possibile utilizzare il kit riparazione pneumatici temporanea in modo da poter raggiungere la stazione di servizio più vicina per una riparazione permanente.

In caso di foratura di uno pneumatico durante la guida, afferrare saldamente il volante e frenare gradualmente per ridurre la velocità. Fermarsi quindi in un luogo sicuro.

1. Parcheggiare il veicolo in piano su una superficie stabile e non scivolosa, quindi inserire il freno di stazionamento.
2. Portare la trasmissione in **P**.
3. Accendere le luci di emergenza e impostare la modalità di alimentazione su VEICOLO SPENTO (BLOCCO).

▣ Riparazione temporanea di uno pneumatico forato

Non utilizzare il kit nelle seguenti condizioni. Al contrario, per il traino rivolgersi a una concessionaria o a una compagnia di assistenza stradale.

- Il sigillante dello pneumatico è scaduto.
- Più di uno pneumatico è forato.
- La foratura o il taglio ha un diametro maggiore di 4 mm.
- La parete laterale dello pneumatico è danneggiata o la foratura è esterna all'area di contatto.

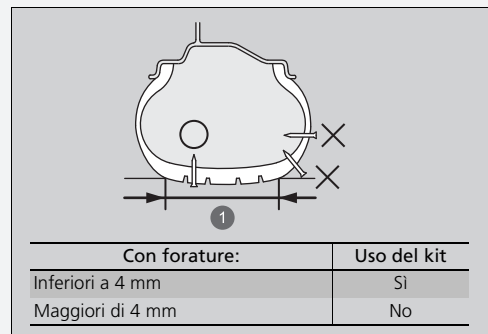

① Area di contatto

- Danni causati dalla guida con pneumatici estremamente sgonfi.
- Il tallone dello pneumatico non è più in sede.
- Il cerchione è danneggiato.

Non rimuovere un chiodo o una vite che hanno forato lo pneumatico. Ciò potrebbe impedirne la riparazione tramite il kit.

■ Preparazione per la riparazione temporanea di uno pneumatico forato

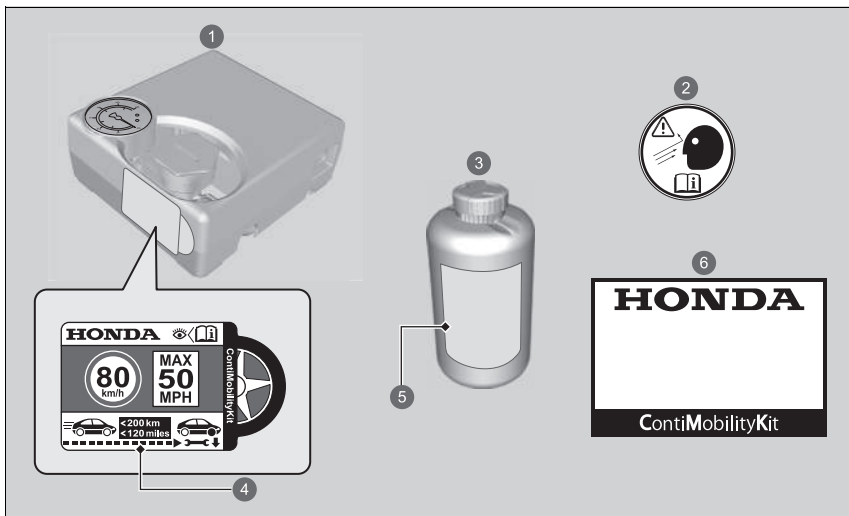

- 1 Compressore aria
- 2 Etichetta ruota
- 3 Flacone di sigillante
- 4 Etichetta limite di velocità
- 5 Data di scadenza
- 6 Manuale d'uso

▣ Preparazione per la riparazione temporanea di uno pneumatico forato

Sul lato del kit riparazione pneumatici temporanea è presente un'etichetta del limite di velocità.

Durante una riparazione temporanea, leggere con attenzione il manuale di istruzioni fornito con il kit.

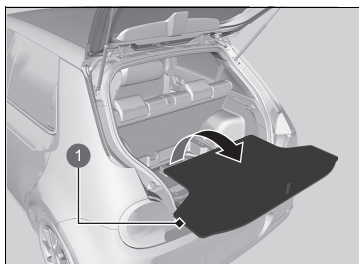

1 Coperchio del pianale

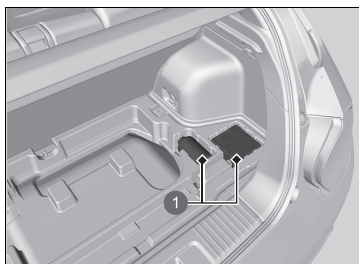

1 Kit riparazione pneumatici

1. Rimuovere il coperchio del pianale dall'area del vano bagagli, quindi estrarre il kit dalla cassetta degli attrezzi.
2. Posizionare il kit, rivolto verso l'alto, su una superficie piana vicino allo pneumatico forato e lontano dal passaggio di altri veicoli. Non collocare il kit su un lato.

■ Iniezione del sigillante e di aria

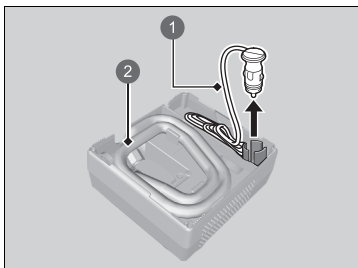

- ① Cavo di alimentazione
- ② Tubo flessibile compressore aria

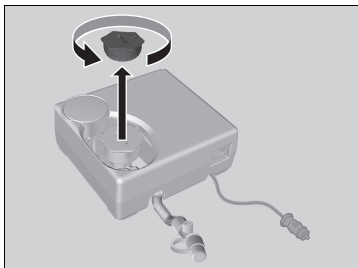

1. Estrarre il tubo flessibile e il cavo di alimentazione dalla parte posteriore del compressore aria.

2. Rimuovere il tappo dal compressore aria.

▣ Iniezione del sigillante e di aria

⚠ ATTENZIONE

Il sigillante per pneumatici contiene sostanze nocive e può essere letale se ingerito.

Se viene accidentalmente ingerito, non indurre vomito. Bere molta acqua e richiedere immediatamente l'assistenza di un medico.

In caso di contatto con la pelle o gli occhi, lavare con acqua fresca e, se necessario, richiedere l'assistenza di un medico.

Tenere il flacone di sigillante lontano dalla portata dei bambini.

A basse temperatura, il sigillante potrebbe non essere facilmente fluido.

In questa situazione, riscaldarlo conservando il flacone nell'abitacolo prima dell'utilizzo.

Il sigillante può macchiare in modo indelebile indumenti e altri materiali. Prestare attenzione durante l'utilizzo e rimuovere immediatamente eventuali fuoriuscite.

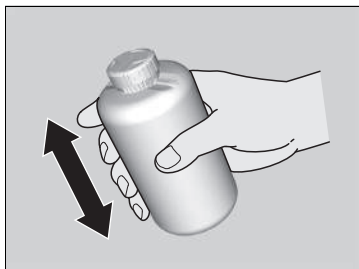

3. Agitare bene il flacone.

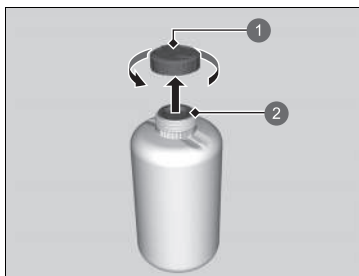

- ❶ Cappuccio flacone
- ❷ Non rimossa

4. Rimuovere il cappuccio del flacone.
► Non rimuovere la protezione di tenuta.

► Iniezione del sigillante e di aria

Non rimuovere il flacone vuoto dopo l'iniezione del sigillante.

Contattare una concessionaria Honda per la sostituzione del flacone di sigillante e il corretto smaltimento del flacone vuoto.

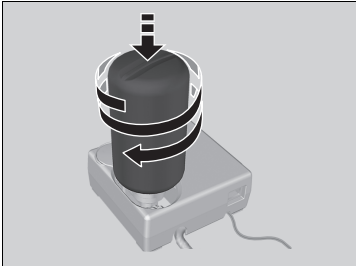

- 5.** Avvitare il flacone di sigillante sul compressore aria.
► Avvitare saldamente il flacone.

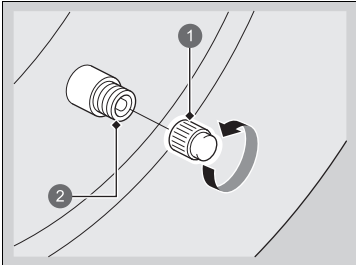

- 6.** Svitare il cappuccio valvola.

- ❶ Cappuccio valvola
❷ Valvola

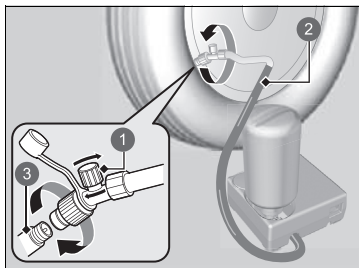

- 1 Valvola aria
- 2 Tubo flessibile compressore aria
- 3 Valvola

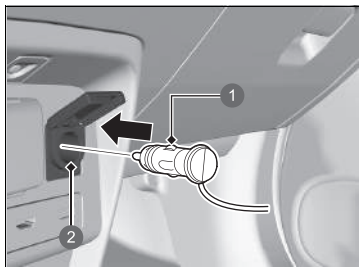

- 1 Connettore
- 2 Presa di alimentazione accessori

7. Avvitare il tubo flessibile del compressore aria sulla valvola pneumatico.

- Accertarsi che la valvola dell'aria sia chiusa e che il compressore aria sia spento.

8. Collegare il compressore alla presa di alimentazione accessori.

► **Presenza di alimentazione accessori**
P. 243

9. Attivare il sistema di alimentazione del veicolo.

► Iniezione del sigillante e di aria

Spegnere il compressore aria quando si collega il relativo tubo flessibile.

Si avverte un rumore proveniente dal compressore aria. Questa condizione è assolutamente normale.

Se la pressione dell'aria specificata non viene raggiunta entro 10 minuti, lo pneumatico potrebbe essere gravemente danneggiato, il kit non è sufficiente per la riparazione ed è quindi necessario trainare il veicolo.

Per misurare la pressione dell'aria con un manometro, innanzitutto disattivare il compressore aria.

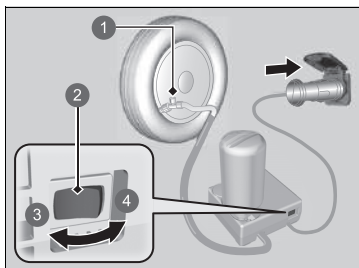

- 1 Valvola aria
- 2 Interruttore
- 3 OFF
- 4 ON

10. Accendere il compressore aria e gonfiare lo pneumatico alla pressione specificata.
 - Il compressore avvia l'iniezione di sigillante e aria nello pneumatico.
 - Per la pressione specificata, fare riferimento all'etichetta sul montante portiera lato guida.
11. Dopo che la pressione dell'aria ha raggiunto la pressione specificata, spegnere il compressore.
 - Controllare l'indicatore pressione aria sul compressore aria.
 - In caso di gonfiaggio eccessivo, rilasciare l'aria ruotando la valvola dell'aria. Evitare le fuoriuscite di sigillante.
12. Scollegare il connettore dalla presa di alimentazione accessori.
13. Svitare il tubo flessibile del compressore aria dalla valvola pneumatico. Installare il tappo del tubo flessibile.
 - Fare attenzione a non versare il sigillante quando si rimuove il tubo flessibile. Asciugare eventuali perdite.

► Iniezione del sigillante e di aria

Informare la concessionaria Honda o la compagnia di assistenza stradale a cui ci si rivolge per la sostituzione o la riparazione dello pneumatico forato di aver utilizzato il sigillante per pneumatici.

Questo compressore aria è progettato per pneumatici automobilistici. Controllare quanto segue:

- L'alimentazione del compressore aria è limitata alla presa di alimentazione accessori da 12 V CC del veicolo.
- Non azionare il compressore del kit riparazione pneumatici temporanea per più di 15 minuti. Il compressore può surriscaldarsi e danneggiarsi in modo permanente. Lasciarlo raffreddare in caso di utilizzo continuo.

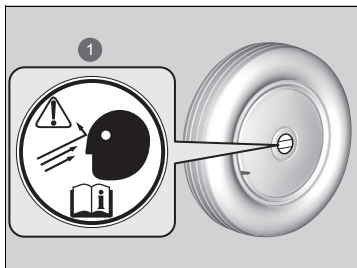

1 Etichetta ruota

14. Applicare l'etichetta ruota sulla superficie piatta della ruota.
 - La superficie della ruota deve essere pulita per garantire l'adeguata aderenza dell'etichetta.
15. Riporre il kit di riparazione pneumatici nel bagagliaio.
 - Non rimuovere il flacone di sigillante dal compressore aria.

■ Distribuzione del sigillante nello pneumatico

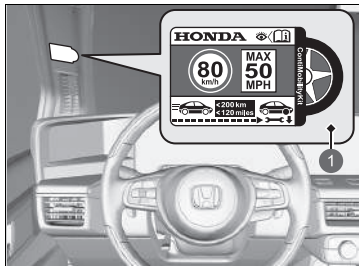

1 Etichetta limite di velocità

1. Applicare l'etichetta del limite velocità nella posizione mostrata in figura.
2. Guidare il veicolo per circa 10 minuti o per tredici chilometri.
 - Non superare gli 80 km/h.
3. Parcheggiare il veicolo in un luogo sicuro.

▣ Distribuzione del sigillante nello pneumatico

Per la pressione specificata, fare riferimento all'etichetta sul montante portiera lato guida.

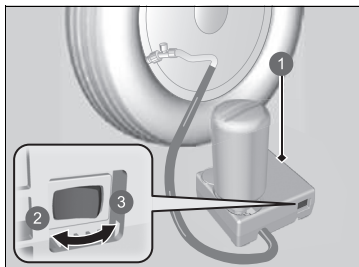

- 1 Compressore aria
- 2 OFF
- 3 ON

4. Ricontrollare la pressione dell'aria con l'indicatore sul compressore aria.
- Non accendere il compressore aria per controllare la pressione.

5. Se la pressione è:

- Inferiore a 130 kPa (1,3 bar): Non aggiungere aria né continuare a guidare. La perdita è eccessiva. Richiedere assistenza stradale per il traino del veicolo.

► Traino di emergenza P. 671

- Pressione dell'aria specificata (vedere l'etichetta sul montante portiera lato guida) o superiore: Continuare a guidare fino al raggiungimento della stazione di servizio più vicina. Non superare gli 80 km/h.
- Superiore a 130 kPa (1,3 bar), ma inferiore alla pressione aria specificata (vedere l'etichetta sul montante portiera lato guida): Gonfiare lo pneumatico alla pressione dell'aria specificata.

► Gonfiaggio di uno pneumatico sgonfio P. 645

Ripetere i punti da 2 a 4 fino al raggiungimento della stazione di servizio più vicina. Non superare gli 80 km/h.

- La distanza fino alla più vicina stazione di servizio deve essere entro circa 200 chilometri.

6. Reimballare e riporre correttamente il kit.

■ Gonfiaggio di uno pneumatico sgonfio

È possibile utilizzare il kit per gonfiare uno pneumatico sgonfio non forato.

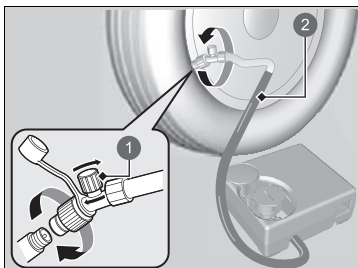

- 1 Valvola aria
- 2 Tubo flessibile

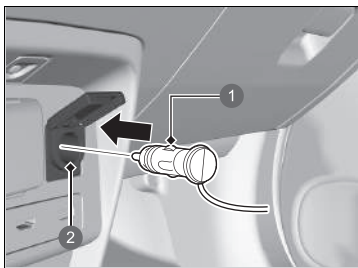

- 1 Connettore
- 2 Presa di alimentazione accessori

1. Estrarre il compressore aria dal bagagliaio.
2. Posizionare il kit, rivolto verso l'alto, su una superficie piana vicino allo pneumatico forato e lontano dal passaggio di altri veicoli. Non collocare il kit su un lato.
3. Rimuovere il cappuccio valvola.
4. Collegare il tubo flessibile alla valvola pneumatico. Avvitarlo saldamente.
 - Accertarsi che la valvola dell'aria sia chiusa.

5. Collegare il compressore alla presa di alimentazione accessori.
 - Prestare attenzione a non comprimere il cavo in una portiera o in un finestrino.

► Presa di alimentazione accessori

P. 243

6. Attivare il sistema di alimentazione del veicolo.

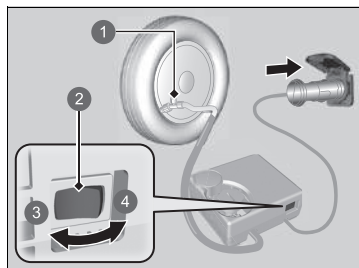

- 1 Valvola aria
- 2 Interruttore
- 3 OFF
- 4 ON

7. Accendere il compressore aria per gonfiare lo pneumatico.
 - Il compressore inizia a iniettare l'aria nello pneumatico.
 - Se il sistema di alimentazione è stato avviato, lasciarlo in funzione durante l'iniezione dell'aria.
8. Gonfiare lo pneumatico alla pressione dell'aria specificata.
9. Spegnerne il kit.
 - Controllare l'indicatore di pressione sul compressore aria.
 - In caso di gonfiaggio eccessivo, ruotare la valvola aria per sgonfiare.
10. Disinserire il sistema di alimentazione del veicolo, quindi scollegare il compressore aria dalla presa di alimentazione accessori.
11. Svitare il tubo flessibile del compressore aria dalla valvola pneumatico. Rimontare il cappuccio valvola.
12. Riporre il compressore aria nel bagagliaio.

►► Gonfiaggio di uno pneumatico sgonfio

AVVISO

Non azionare il compressore del kit riparazione pneumatici temporanea per più di 15 minuti. Il compressore può surriscaldarsi e danneggiarsi in modo permanente.

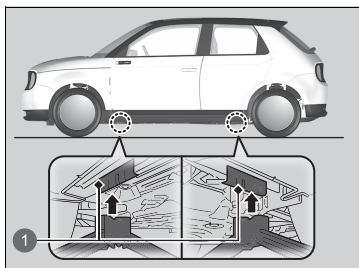

Manipolazione del martinetto

Il veicolo è dotato di punti di sollevamento come indicato in figura.
Per la sostituzione degli pneumatici, consultare la concessionaria.



1 Punti di sollevamento

Controllo della procedura







Quando la spia  (Ready) non si accende e il messaggio  non viene visualizzato sull'interfaccia informazioni del conducente, effettuare i seguenti controlli e prendere i provvedimenti opportuni.

Controllo della procedura

Se è necessario avviare il veicolo immediatamente, utilizzare un altro veicolo o una batteria ausiliaria per eseguire l'avviamento con ponte.



➤ **Se la batteria da 12 volt è scarica** P. 651

Non tenere premuto il pulsante **POWER** per più di 15 secondi.

Lista di controllo	Condizione	Cosa fare
Controllare se la relativa spia o i messaggi sull'interfaccia informazioni del conducente si accendono.	Viene visualizzato 	Rimuovere il connettore di carica. Impostare la modalità di alimentazione su ACCESSORI, quindi su ACCENSIONE.
	Viene visualizzato 	Caricare la batteria ad alta tensione. ➤ In ricarica P. 562
	Viene visualizzato 	➤ Messaggi di allerta e informazione sull'interfaccia informazioni del conducente P. 130
	Viene visualizzato  ▶ Assicurarsi che il comando a distanza si trovi nella gamma operativa.	➤ Con batteria telecomando scarica P. 649
	La spia  (sistema di alimentazione) si accende. La spia del sistema di trasmissione lampeggia e vengono visualizzati i simboli  .	Far controllare il veicolo dalla concessionaria. Il sistema di alimentazione può essere attivato come misura temporanea. ➤ Se la spia del sistema di trasmissione lampeggia insieme alla visualizzazione del messaggio di allerta P. 660
Controllare l'intensità luminosa delle luci interne.	Le luci interne hanno un'intensità ridotta o non si accendono affatto.	Far controllare la batteria da 12 Volt presso una concessionaria.
	Le luci interne si accendono normalmente.	Controllare tutti i fusibili o far controllare il veicolo da una concessionaria. ➤ Controllo e sostituzione dei fusibili P. 669
Controllare la spia dell'allarme sistema antifurto.	Se la spia dell'allarme sistema antifurto lampeggia, non è possibile avviare il sistema di alimentazione.	➤ Allarme sistema antifurto P. 189

Con batteria telecomando scarica

Se viene attivato un cicalino, sull'interfaccia informazioni del conducente viene visualizzato

 e il pulsante **POWER** lampeggia, la spia  (Ready) non si accende.

Inserire il sistema di alimentazione come indicato di seguito:

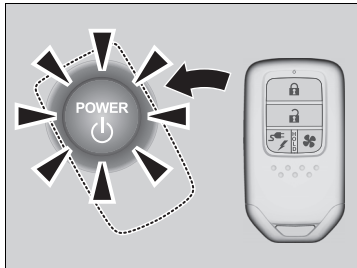

1. Toccare il centro del pulsante **POWER** con il logo **H** sul comando a distanza mentre il pulsante **POWER** lampeggia. I pulsanti devono essere rivolti verso l'utente.

► La spia del pulsante **POWER** lampeggia per circa 30 secondi.

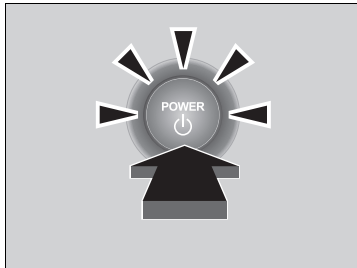

2. Premere il pedale del freno e il pulsante **POWER** entro 10 secondi dall'attivazione del cicalino e la spia del pulsante **POWER** da lampeggiante diventerà fisso.

► La spia  (Ready) si accende.

► Se il pedale non viene premuto, la modalità passerà ad ACCESSORI.

Disinserimento dell'alimentazione in caso di emergenza

Il pulsante **POWER** può essere utilizzato per disattivare il sistema di alimentazione in una situazione di emergenza anche durante la guida. Se si deve disinserire il sistema di alimentazione, procedere in uno dei modi seguenti:

- Tenere premuto il pulsante **POWER** per circa due secondi.
- Premere in modo deciso il pulsante **POWER** tre volte.

La posizione del cambio passa automaticamente a **P** dopo l'arresto completo del veicolo. Poi la modalità di alimentazione passa a VEICOLO SPENTO.

Disinserimento dell'alimentazione in caso di emergenza

Non premere il pulsante **POWER** durante la guida a meno che non sia assolutamente necessario disattivare il sistema di alimentazione.

Se si preme il pulsante **POWER** durante la guida, il cicalino emette un segnale acustico.

Procedura di avviamento con batteria ausiliaria

Disinserire l'alimentazione dai dispositivi elettrici, quali l'impianto audio e le luci. Disinserire il sistema di alimentazione, quindi aprire il cofano.

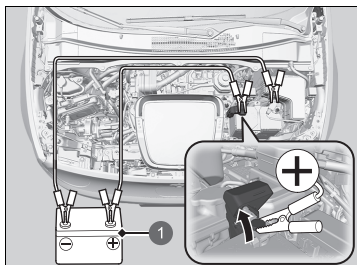

1 Batteria ausiliaria

1. Aprire il cappuccio del terminale sul terminale positivo \oplus della batteria da 12 Volt del veicolo.
2. Collegare il primo cavo per avviamento di emergenza al terminale \oplus della batteria da 12 Volt del proprio veicolo.
3. Collegare l'altra estremità del primo cavo per avviamento di emergenza al terminale \oplus della batteria ausiliaria.
 - ▶ Utilizzare solo una batteria ausiliaria da 12 Volt.
 - ▶ Quando si utilizza un caricabatterie per autovetture per caricare la batteria da 12 Volt, selezionare una tensione di carica inferiore a 15 Volt. Verificare le impostazioni appropriate sul manuale del caricabatterie.
4. Collegare il secondo cavo per avviamento di emergenza al terminale \ominus della batteria ausiliaria.

Se la batteria da 12 volt è scarica

ATTENZIONE

La batteria da 12 Volt può esplodere se non viene seguita la procedura corretta, con conseguenti lesioni gravi per chi si trova nelle vicinanze.

Tenere lontano dalla batteria da 12 Volt scintille, fiamme vive o sigarette.

AVVISO

Se la batteria da 12 Volt viene esposta a una temperatura estremamente rigida, l'elettrolito interno può congelare. Se si cerca di eseguire l'avviamento con ponte usando una batteria da 12 Volt congelata, questa potrebbe danneggiarsi.

Fissare correttamente i morsetti dei cavi per avviamento di emergenza in modo che non si stacchino a causa delle vibrazioni del sistema di alimentazione. Prestare inoltre attenzione a non attorcigliare i cavi ponte e a non fare entrare in contatto fra di loro le estremità dei cavi stessi durante le operazioni di collegamento e scollegamento.

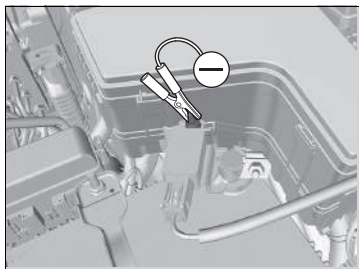

5. Collegare l'altra estremità del secondo cavo per avviamento di emergenza al dado del terminale ⊖ del sensore della batteria da 12 Volt, come indicato in figura. Non collegare questo cavo per avviamento di emergenza a nessun'altra parte.
6. Se si collega il proprio veicolo a un secondo veicolo, avviare il motore del secondo veicolo e incrementare leggermente il regime.
7. Provare ad avviare il sistema di alimentazione del veicolo. Se non si avvia, verificare che i cavi per avviamento di emergenza presentino un buon contatto metallo-metallo.

► Se la batteria da 12 volt è scarica

Le prestazioni della batteria da 12 Volt si riducono in presenza di basse temperature e potrebbero non consentire l'avviamento del sistema di alimentazione.

Non forzare l'apertura o la chiusura della portiera.

È presente un meccanismo che abbassa il finestrino quando la portiera è aperta. Se la batteria da 12 volt è scarica e non è possibile abbassare il finestrino, questo potrebbe raschiare contro la carrozzeria del veicolo quando la portiera viene aperta o chiusa. In tal caso, aprire o chiudere lentamente la portiera mentre si esercita una pressione verso il basso sulla parte superiore del cristallo.

■ Operazioni da eseguire dopo l'avviamento del sistema di alimentazione

Una volta avviato il sistema di alimentazione del proprio veicolo, rimuovere i cavi per avviamento di emergenza nell'ordine seguente.

1. Scollegare il cavo per avviamento di emergenza dal dado del terminale \ominus del sensore della batteria da 12 Volt del proprio veicolo.
2. Scollegare l'altra estremità del cavo per avviamento di emergenza dal terminale \ominus della batteria ausiliaria.
3. Scollegare il cavo per avviamento di emergenza dal terminale \oplus della batteria da 12 Volt del proprio veicolo.
4. Scollegare l'altra estremità del cavo per avviamento di emergenza dal terminale \oplus della batteria ausiliaria.

Fare controllare il proprio veicolo presso una stazione di servizio o una concessionaria.

Operazioni da eseguire in caso di surriscaldamento

Sull'interfaccia informazioni del conducente viene visualizzato il messaggio  quando la temperatura del sistema di alimentazione temperatura è elevata.

Messaggi di allerta e informazione sull'interfaccia informazioni del conducente

P. 130

1. Mantenere la modalità di alimentazione su ACCENSIONE e attendere la scomparsa di



- ▶ Se  non scompare, far controllare il veicolo presso una concessionaria.

In caso di accensione della spia carica batteria da 12 Volt



■ Cause dell'accensione della spia

Si accende quando la batteria da 12 Volt non si carica.

■ Operazioni da eseguire in caso di accensione della spia

Fermarsi in un luogo sicuro e fare controllare immediatamente il veicolo presso una concessionaria.

☒ In caso di accensione della spia carica batteria da 12 Volt

Se si deve effettuare una sosta temporanea, non disattivare il sistema di alimentazione. L'avviamento ripetuto del sistema di alimentazione potrebbe scaricare rapidamente la batteria.

Il sistema di alimentazione utilizza la batteria a 12 Volt per l'attivazione.

Potrebbe non essere possibile reinserire il sistema di alimentazione se è stato disinserito con questa spia accesa.

In caso di accensione o lampeggiamento della spia impianto frenante (rossa)



(rossa)

■ Cause dell'accensione della spia

- Il livello del liquido freni è basso.
- È presente un guasto nell'impianto frenante.

■ Operazioni da eseguire in caso di accensione della spia durante la guida

Premere leggermente il pedale del freno per controllare la pressione del pedale.

- Se è normale, controllare il livello del liquido freni non appena si esegue la sosta successiva.
- In presenza di anomalie, far riparare il veicolo immediatamente.

■ Cause del lampeggiamento della spia

- Problema nel sistema del freno di stazionamento elettrico.

■ Operazioni da eseguire in caso di lampeggiamento della spia

- Evitare di usare il freno di stazionamento e fare controllare immediatamente il veicolo dalla concessionaria.

☒ In caso di accensione o lampeggiamento della spia impianto frenante (rossa)

Fare riparare il veicolo immediatamente.

È pericoloso guidare con un livello del liquido freni basso.

Se il pedale del freno non oppone alcuna resistenza, fermarsi immediatamente in un luogo sicuro.

Se la spia impianto frenante (rossa) e la spia **ABS** si accendono contemporaneamente, il sistema elettronico di ripartizione della forza frenante non funziona. Ciò può causare l'instabilità del veicolo in caso di frenate brusche. Fare controllare immediatamente il veicolo da una concessionaria.

Se la spia impianto frenante (rossa) lampeggia e contemporaneamente si accende la spia impianto frenante (ambra), il freno di stazionamento potrebbe non funzionare. Evitare di usare il freno di stazionamento e fare controllare immediatamente il veicolo dalla concessionaria.

☒ **Se la spia impianto frenante (rossa) si accende o lampeggia insieme all'accensione della spia (ambra)** P. 658

Se viene azionato ripetutamente il freno di stazionamento elettrico in un breve arco di tempo, il freno smette di funzionare per evitare che il sistema si surriscaldi e la spia lampeggia.

Torna allo stato originale in circa 1 minuto.

Accensione della spia di sistema del servosterzo elettrico (EPS)



■ Cause dell'accensione della spia

- Si accende quando vi è un guasto nel sistema EPS.
- Se si preme ripetutamente il pedale dell'acceleratore per aumentare il regime con il motore al minimo, la spia si accende e, talvolta, il volante diventa più difficile da manovrare.

■ Operazioni da eseguire in caso di accensione della spia

Arrestare il veicolo in un luogo sicuro, disattivare il sistema di alimentazione, quindi attivarlo nuovamente.

Se la spia si riaccende e rimane fissa, far controllare immediatamente il veicolo presso una concessionaria.

Se la spia impianto frenante (rossa) si accende o lampeggia insieme all'accensione della spia (ambra)



(rossa)

■ **Se la spia impianto frenante (rossa) si accende o lampeggia insieme all'accensione della spia (ambra), rilasciare il freno di stazionamento manualmente o automaticamente**

🔧 **Freno di stazionamento** P. 500



(ambra)

- Se la spia impianto frenante (rossa) si accende o lampeggia continuamente e contemporaneamente si accende la spia impianto frenante (ambra), arrestare il veicolo in un luogo sicuro e farlo controllare immediatamente presso una concessionaria.
 - Impedire che il veicolo si sposti
Portare la trasmissione in **P**.
- Se è spenta solo la spia impianto frenante (rossa), evitare di utilizzare il freno di stazionamento e far controllare immediatamente il veicolo presso una concessionaria.

►► Se la spia impianto frenante (rossa) si accende o lampeggia insieme all'accensione della spia (ambra)

Se si inserisce il freno di stazionamento, potrebbe non disinserirsi.

Se si accendono contemporaneamente la spia impianto frenante (rossa) e la spia impianto frenante (ambra), il freno di stazionamento funziona.

Se la spia impianto frenante (rossa) lampeggia e contemporaneamente si accende la spia impianto frenante (ambra), il freno di stazionamento potrebbe non funzionare perché l'impianto è in fase di controllo.

Se la spia del sistema avviso perdita di pressione/bassa pressione degli pneumatici si accende o lampeggia



■ Cause dell'accensione o del lampeggiamento della spia

La pressione di uno degli pneumatici è notevolmente bassa o il sistema di avviso perdita di pressione non è stato tarato. In presenza di un problema nel sistema avviso perdita di pressione, la spia lampeggia per circa un minuto e successivamente rimane accesa fissa.

■ Operazioni da eseguire in caso di accensione della spia

Guidare con prudenza ed evitare svolte brusche o frenate improvvise. Parcheggiare il veicolo in un luogo sicuro. Controllare la pressione degli pneumatici e regolarla al livello specificato. La pressione specificata degli pneumatici è indicata sull'etichetta apposta sul montante portiera lato guida.

- Tarare il sistema di avviso perdita di pressione dopo aver regolato la pressione degli pneumatici.

🔧 **Taratura del sistema avviso perdita di pressione** P. 421

■ Operazioni da eseguire quando la spia lampeggia e successivamente, rimane accesa

Far controllare lo pneumatico da una concessionaria prima possibile.

🔧 Se la spia del sistema avviso perdita di pressione/bassa pressione degli pneumatici si accende o lampeggia

AVVISO

La guida con pneumatici eccessivamente sgonfi può causarne il surriscaldamento e la successiva rottura. Gonfiare sempre gli pneumatici al livello prescritto.

Se la spia del sistema di trasmissione lampeggia insieme alla visualizzazione del messaggio di allerta



■ Cause del lampeggiamento della spia

La trasmissione è guasta.

■ Operazioni da eseguire in caso di lampeggiamento della spia

- Fare controllare immediatamente il veicolo da un concessionario.
- Portare la trasmissione su **N** dopo aver attivato il sistema di alimentazione.
 - Controllare se la posizione **N** nel quadro strumenti e la spia sul pulsante **N** si accendono/lampeggiano.
 - Il sistema di alimentazione non può essere avviato se il freno di stazionamento non è inserito.

► Inserimento dell'alimentazione

P. 381

►► Se la spia del sistema di trasmissione lampeggia insieme alla visualizzazione del messaggio di allerta

Potrebbe non essere possibile attivare il sistema di alimentazione.

Accertarsi di inserire il freno di stazionamento quando si parcheggia il veicolo.

Se è richiesto il traino del proprio veicolo, contattare un servizio di traino professionale.

► **Traino di emergenza** P. 671

In caso di accensione della spia Power System



■ Cause dell'accensione della spia

- Si accende quando è presente un problema nel sistema elettrico del veicolo o nel sistema di carica a innesto.
- Si accende quando la temperatura della batteria ad alta tensione aumenta.

■ Operazioni da eseguire in caso di accensione della spia

Ridurre la velocità di guida e portare immediatamente il veicolo presso una concessionaria per un'ispezione.

Posizioni dei fusibili

In presenza di dispositivi elettrici non funzionanti, impostare la modalità di alimentazione su VEICOLO SPENTO (BLOCCO) e verificare che non ci siano fusibili bruciati.

■ Scatola fusibili all'interno del cofano

■ Scatola fusibili A

Situata vicino alla batteria da 12 Volt. Spingere le linguette per aprire la scatola.

Individuare il fusibile interessato tramite l'immagine e la tabella indicate di seguito.

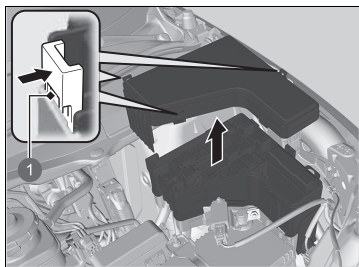

1 Linguette

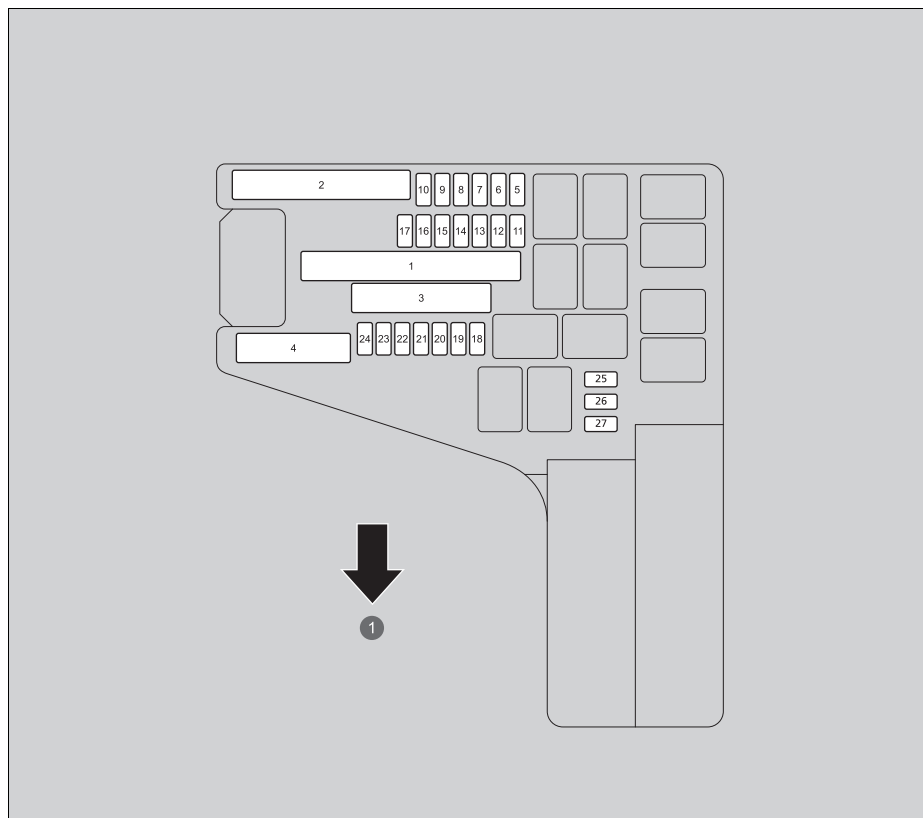

1 Anteriore

■ **Circuito protetto e amperaggio nominale dei fusibili**

	Circuito protetto	Amp		Circuito protetto	Amp
1	SCATOLA FUSIBILI SECONDARIA	40 A	7	LUCI DI ARRESTO	10 A
	ESB	40 A	8	IGA	10 A
	ABS/VSA FSR	40 A	9	IGB	10 A
	MODULO RELÈ 1	30 A	10	RETROMARCIA P/P	10 A
	IG PRINCIPALE 2	30 A	11	POMPA ACQUA ELETTRICA DT 2	10 A
	IG PRINCIPALE	30 A	12	–	–
	FUSIBILE PRINCIPALE	150 A	13	COMANDO FARO SINISTRO	10 A
2	EPS	70 A	14	COMANDO FARO DESTRO	10 A
	SCATOLA FUSIBILI PRINCIPALE 2	50 A	15	POMPA ACQUA ELETTRICA DT	15 A
	MOTORINO ABS/VSA	40 A	16	SENSORE BATTERIA	7,5 A
	VENTOLA DI RAFFREDDAMENTO	60 A	17	ECU IGMG	7,5 A
	OPZIONE SCATOLA FUSIBILI 2	50 A	18	RETROMARCIA	10 A
	MODULO RELÈ 2	30 A	19	AUDIO	15 A
3	R/BOX PRINCIPALE 1	40 A	20	LAVACRISTALLI	15 A
	SBRINAMENTO ANTERIORE DESTRO*	30 A	21	ES VLV1	7,5 A
	–	–	22	ES VLV2	7,5 A
	OPZIONE SCATOLA FUSIBILI 1	40 A	23	CLACSON	10 A
	SCATOLA FUSIBILI PRINCIPALE 1	40 A	24	RISCALDATORE ELETTRICO LIQUIDO DI RAFFREDDAMENTO ES	10 A
4	MOTORINO VENTOLA	40 A	25	POMPA ACQUA ELETTRICA ES	10 A
	ALZACRISTALLI ELETTRICI PRINCIPALI 1	60 A	26	FENDINEBBIA	15 A
	ALZACRISTALLI ELETTRICI PRINCIPALI 2	60 A	27	ATTUATORE SPORTELLI DI CARICA	10 A
	SBRINATORE POSTERIORE	40 A			
5	SBRINAMENTO ANTERIORE SINISTRO*	30 A			
	COMANDO VENTOLA DI RAFFREDDAMENTO	5 A			
6	TERGICRISTALLO	30 A			

* Non disponibile su tutti i modelli

■ Scatola fusibili B

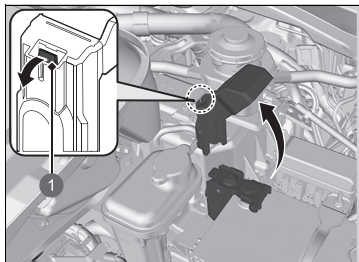

1 Linguetta

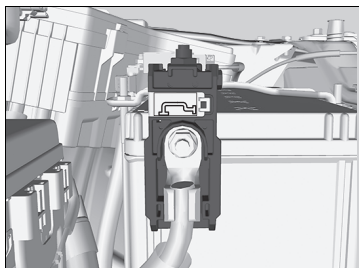

Sollevare il coperchio sul terminale ⊕, quindi rimuoverlo estraendo la linguetta come indicato in figura.

La sostituzione dei fusibili all'interno del cofano deve essere eseguita da un concessionario.

■ Circuito protetto e amperaggio nominale dei fusibili

	Circuito protetto	Amp
	FUSIBILE DELLA BATTERIA	175 A

■ Scatola fusibili interna lato guida

■ Scatola fusibili A

Posizionato dietro il quadro strumenti.

Versione con guida a sinistra

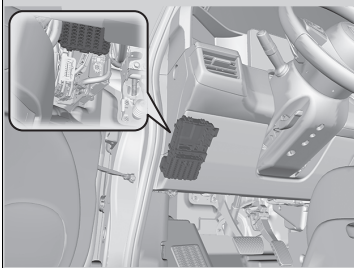

Versione con guida a destra

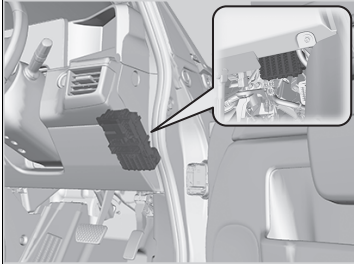

Individuare il fusibile interessato tramite l'immagine e la tabella indicate di seguito.

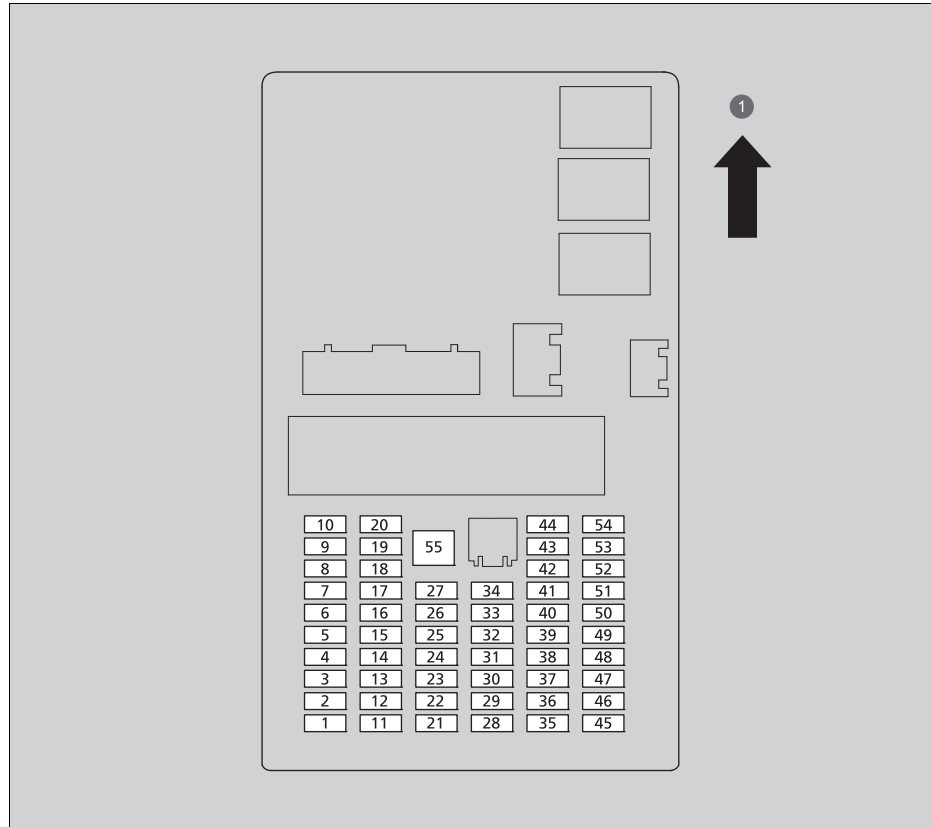

1 SU

■ Circuito protetto e amperaggio nominale dei fusibili

	Circuito protetto	Amp
1	–	–
2	SBLOCCO PORTIERA LATO SINISTRO	10 A
3	SBLOCCO PORTIERA LATO DESTRO	10 A
4	ACC	10 A
5	–	–
6	SRS	10 A
7	–	–
8	ECU P-ACT	7,5 A
9	ACCESSO SENZA CHIAVI	10 A
10	RETRONEBBIA	10 A
11	BLOCCO PORTIERA LATO SINISTRO	10 A
12	–	–
13	BLOCCO PORTIERA LATO DESTRO	10 A
14	OPZIONE	10 A
15	LUCE PER MARCIA DIURNA	5 A
16	–	–
17	MONITOR AMPIO	10 A
18	LUCI DI EMERGENZA	10 A
19	SISTEMA SPECCHIETTO RETROVISORE CENTRALE CON TELECAMERA	7,5 A
20	SISTEMA DI CARICA RAPIDA	10 A

	Circuito protetto	Amp
21	–	–
22	–	–
23	COMBO	10 A
24	IMG	10 A
25	LEVA DI SELEZIONE MARCE	7,5 A
26	SISTEMA RETROVISORE LATERALE SINISTRO DIGITALE	10 A
27	SISTEMA RETROVISORE LATERALE DESTRO DIGITALE	10 A
28	ABS/VSA	7,5 A
29	IMPIANTO ELETTRICO	7,5 A
30	–	–
31	CARICABATTERIE USB POSTERIORE	10 A
32	OPZIONE	10 A
33	–	–
34	RISCALDATORI SEDILI ANTERIORI	20 A
35	ACG	10 A
36	QUADRO STRUMENTI	10 A
37	OPZIONE	10 A
38	–	–
39	–	–
40	VOLANTE RISCALDATO*	10 A

	Circuito protetto	Amp
41	IGC	10 A
42	–	–
43	SISTEMA AUDIO SECONDARIO	7,5 A
44	PREMIUM AMP*	20 A
45	TERGILUNOTTO	10 A
46	SRS	10 A
47	–	–
48	A/C PRINCIPALE	10 A
49	BLOCCO PORTIERE	20 A
50	PRESA ACCESSORI ANTERIORE	20 A
51	–	–
52	POMPA ACQUA ELETTRICA A/C	10 A
53	SUPERBLOCCAGGIO*	20 A
54	MANIGLIA ESTERNA DELLA PORTIERA A COMPARSA	15 A
55	–	–

■ **Scatola fusibili B**

Situata sotto la scatola fusibili A.



1 Scatola fusibili B



1 Scatola fusibili B

Individuare il fusibile interessato tramite l'immagine e la tabella indicate di seguito.

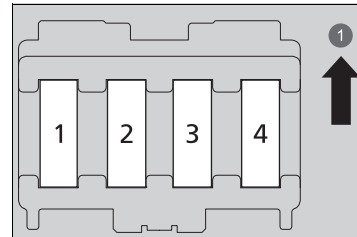

1 SU

■ **Circuito protetto e amperaggio nominale dei fusibili**

	Circuito protetto	Amp
1	ALZACRISTALLI ELETTRICO POSTERIORE SINISTRO	30 A
2	ALZACRISTALLI ELETTRICO LATO PASSEGGERO	30 A
3	ALZACRISTALLI ELETTRICO POSTERIORE DESTRO	30 A
4	ALZACRISTALLI ELETTRICO LATO CONDUCENTE	30 A

■ Scatola fusibili posteriore

Situata sotto il coperchio del pianale del bagagliaio.

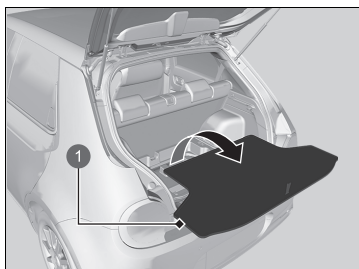

1 Coperchio del pianale

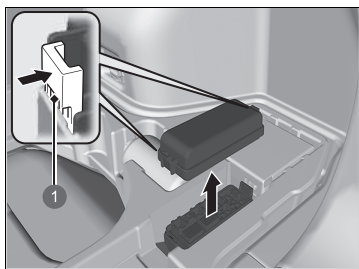

1 Linguette

Rimuovere il coperchio del pianale dall'area del vano bagagli.
Spingere le linguette per aprire la scatola.

Individuare il fusibile interessato tramite l'immagine e la tabella indicate di seguito.

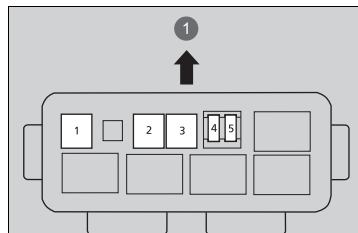

1 Anteriore

■ Circuito protetto e amperaggio nominale dei fusibili

	Circuito protetto	Amp
1	EOP	20 A
2	P-ACT	30 A
3	–	–
4	–	–
5	–	–

Controllo e sostituzione dei fusibili

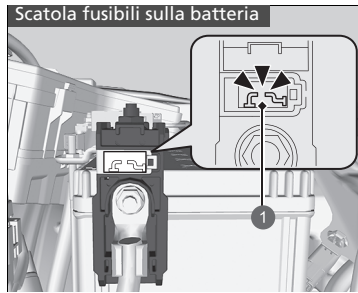

1 Bruciato

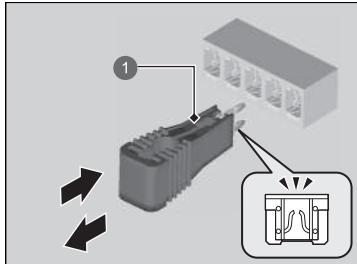

1 Estrattore per fusibili

1. Portare la modalità di alimentazione su VEICOLO SPENTO (BLOCCO). Spegnerne i fari e tutti gli accessori.
2. Controllare i fusibili sulla batteria all'interno del cofano.
 - In presenza di un fusibile bruciato, farlo sostituire da una concessionaria.
3. Smontare il coperchio della scatola fusibili.
4. Controllare i fusibili piccoli all'interno del cofano e all'interno del veicolo.
 - Se è presente un fusibile bruciato, rimuoverlo con l'estrattore per fusibili e sostituirlo con uno nuovo.

►► Controllo e sostituzione dei fusibili

AVVISO

La sostituzione di un fusibile con uno di amperaggio superiore aumenta notevolmente le possibilità di danneggiamento dell'impianto elettrico.

Sostituire il fusibile con uno che abbia lo stesso amperaggio di quello specificato.

Utilizzare gli schemi elettrici per individuare il fusibile interessato e verificare l'amperaggio specificato.

► **Posizioni dei fusibili** P. 662

Nella scatola fusibili A all'interno del cofano è presente un estrattore per fusibili.

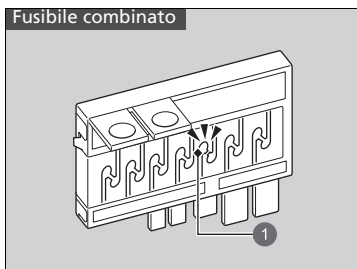

1 Fusibile bruciato

5. Controllare il fusibile grande all'interno del cofano.

- Se il fusibile è bruciato, utilizzare un cacciavite con testa Phillips per rimuovere la vite e sostituire il fusibile con uno nuovo.

Se è richiesto il traino del proprio veicolo, contattare un servizio di traino professionale.

■ Veicolo a pianale

L'operatore carica il veicolo sul retro di un autocarro.

Questo è l'unico modo per trasportare in modo sicuro il proprio veicolo.

Qualsiasi altro metodo di traino può danneggiare il sistema di trasmissione del veicolo.

» Traino di emergenza

AVVISO

Non sollevare o trainare il veicolo dai paraurti in quanto ciò può causare danni gravi. I paraurti non sono progettati per sostenere il peso del veicolo.

Un traino non corretto, ad esempio il traino dietro a un camper o un altro veicolo a motore, può danneggiare il cambio.

Non trainare mai un veicolo utilizzando solo una corda o una catena.

È molto pericoloso, in quanto le corde o le catene potrebbero spostarsi da un lato all'altro o rompersi.

■ Operazioni da eseguire in caso di sportello di carica bloccato

Se non è possibile aprire lo sportello di carica, utilizzare la procedura seguente.

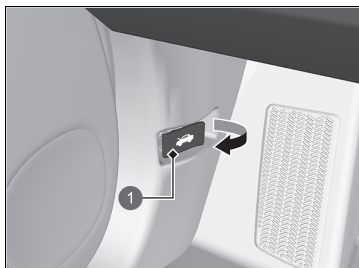

1 Leva di apertura cofano

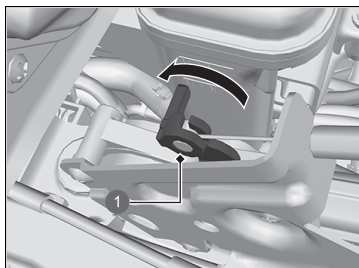

1 Leva di sbloccaggio

1. Aprire il cofano.

➤ **Apertura del cofano** P. 592

2. Tirare la leva di sbloccaggio vicino allo sportello di carica.

➤ Se non è possibile aprire lo sportello di ricarica

Dopo aver eseguito questa procedura, contattare una concessionaria per fare controllare il veicolo.

■ Operazioni da eseguire in caso di mancato sgancio del connettore di carica

■ Sull'interfaccia informazioni del conducente viene visualizzato

Quando non è possibile sganciare il connettore di carica, sull'interfaccia informazioni del conducente viene visualizzato .

Sganciare il connettore di carica come indicato di seguito.

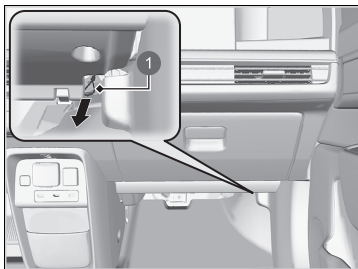

1 Cavo di rilascio

■ Se la batteria del telecomando è scarica

Il connettore di carica non può essere sganciato se la portiera viene bloccata mentre il telecomando non è in grado di rilevare, ad esempio quando la batteria è scarica. È possibile sganciare il connettore di carica premendo il pulsante di sblocco nella presa, sbloccando la portiera con la chiave incorporata.

➤ **Sostituzione della batteria a bottone** P. 620

➤ **Con batteria telecomando scarica** P. 649

⚠ Se non è possibile sganciare il connettore di carica

Se il mancato sgancio del connettore di carica è un problema che si verifica ripetutamente, contattare una concessionaria per fare controllare il veicolo.

Operazioni da eseguire in caso di portellone bloccato

Se non è possibile aprire il portellone, utilizzare la procedura seguente.

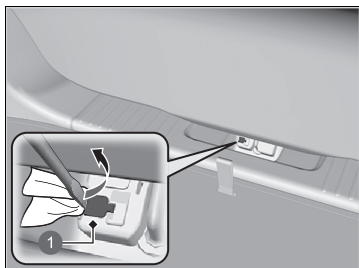

1 Coperchio

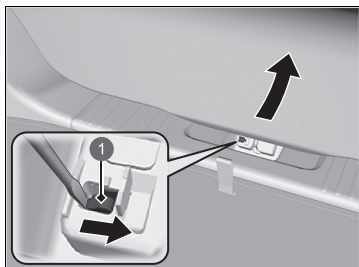

1 Leva

1. Con l'ausilio di un cacciavite a lama piatta, aprire il coperchio sul retro del portellone.

► Avvolgere il cacciavite con un panno per evitare graffi.

2. Per aprire il portellone, spingerlo mentre si fa scorrere la leva a destra utilizzando un cacciavite a lama piatta.

Operazioni da eseguire in caso di portellone bloccato

Follow-up:

Dopo aver eseguito questa procedura, contattare una concessionaria per fare controllare il veicolo.

Quando si apre il portellone dall'interno, assicurarsi che nell'area circostante ci sia spazio sufficiente e che non urti contro persone o oggetti.

Informazioni

Il presente capitolo include le specifiche del veicolo, le posizioni dei numeri di identificazione e altre informazioni richieste dalle normative.

Specifiche	676
Numeri di identificazione	
Numero di identificazione veicolo (VIN), numero motore e numero trasmissione	678
Dispositivi con emissione di onde radio	679
Descrizione del contenuto della Dichiarazione di conformità*	689

* Non disponibile su tutti i modelli

■ Specifiche del veicolo

Modello	Honda e
Peso in assetto di marcia	1.513 - 1.543 kg
Peso massimo consentito	Vedere l'etichetta di certificazione sul montante portiera lato conducente ^{*1} Vedere l'etichetta di certificazione sul montante portiera lato passeggero ^{*2}
Peso massimo assale consentito	Vedere l'etichetta di certificazione sul montante portiera lato conducente ^{*1} Vedere l'etichetta di certificazione sul montante portiera lato passeggero ^{*2}

*1: Versione con guida a sinistra

*2: Versione con guida a destra

■ Batteria 12 Volt

Capacità	36AH(5)/45AH(20)
----------	------------------

■ Liquido lavacrystalli

Capacità del serbatoio	2,5 L
------------------------	-------

■ Lampadine

Fari (abbaglianti/anabbaglianti)	LED
Luci per marcia diurna/di posizione	LED
Indicatori di direzione anteriori	LED
Fendinebbia	LED
Indicatori di direzione laterali (su sistema di retrovisori laterali digitali)	LED
Luci freno	LED
Luci di posizione posteriori	LED
Indicatori di direzione posteriori	LED
Luci di retromarcia	LED
Retronebbia	LED
Luci targa posteriore	LED
Terza luce stop	LED
Luci ambiente delle maniglie esterne delle portiere	LED
Luci interne	
Luci di lettura	LED
Plafoniera	LED
Luci specchietto di cortesia	1,8 W
Luce vano piedi	LED
Luce tasca centrale	LED
Luci bagagliaio	LED

■ Liquido freni

Specificato	Liquido freni con DOT 3 o DOT 4
-------------	---------------------------------

■ Climatizzatore

Tipo di refrigerante	HFO-1234yf (R-1234yf)
Quantità di carica	395 - 445 g

■ Liquido del cambio

Specificato	Honda ATF DW-1
Capacità	Sostituzione 2,1 L

■ Pneumatico

Regolare	Dimensioni	Anteriore 185/60R16 86H* ¹ 205/45ZR17 (88Y)* ² Posteriore 205/55R16 91V* ¹ 225/45ZR17 (94Y)* ²
	Pressione	Vedere l'etichetta sul montante portiera lato guida
Dimensioni ruota	Regolare	Anteriore 16X6J* ¹ 17X6 1/2J* ²
		Posteriore 16X7J* ¹ 17X7 1/2J* ²

*1: Modelli con cerchi da 16 pollici

*2: Modelli con cerchi da 17 pollici

■ Compressore aria Honda TRK

Livello pressione acustica dell'emissione ponderata A	81 dB (A)
Livello di potenza sonora ponderata A	90 dB (A)

■ Freno

Tipo	Servoassistito
Anteriore	Disco ventilato
Posteriore	Disco pieno
Parcheggio	Freno di stazionamento elettrico

■ Dimensioni del veicolo

Lunghezza	3.894 mm	
Larghezza	1.752 mm	
Altezza	1.503 mm	
Passo	2.538 mm	
Carreggiata	Anteriore	1.513 mm* ¹
		1.523 mm* ²
	Posteriore	1.513 mm* ¹
		1.523 mm* ²

*1: Modelli con cerchi da 17 pollici

*2: Modelli con cerchi da 16 pollici

Numero di identificazione veicolo (VIN), numero motore e numero trasmissione

Al veicolo è abbinato un numero di identificazione (VIN) composto da 17 cifre e utilizzato per la registrazione del veicolo ai fini della garanzia e per l'immatricolazione e l'assicurazione del veicolo. Le ubicazioni del VIN del veicolo, del numero motore e del numero trasmissione sono indicate come segue.

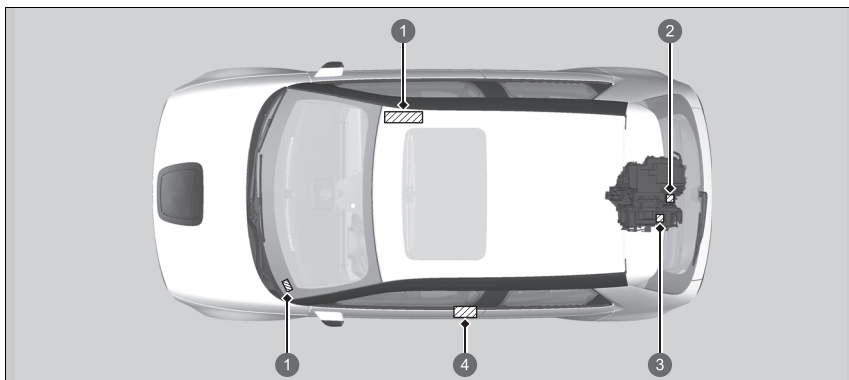

- 1 Numero di identificazione veicolo
- 2 Numero motore
- 3 Numero trasmissione
- 4 Etichetta di certificazione/Numero di identificazione veicolo/Numero motore

Numero di identificazione veicolo (VIN), numero motore e numero trasmissione

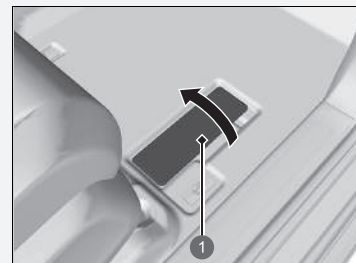

Il numero di identificazione veicolo (VIN) interno si trova sotto il coperchio.



- 1 Coperchio

Dispositivi con emissione di onde radio

I seguenti prodotti e sistemi presenti sul veicolo emettono onde radio durante il funzionamento.

	BCM Sistema di accesso senza chiavi	FOB Comando a distanza
	<p>http://www.conti-online.com/www/automotive_de_en/contact_en.html</p>	<p>http://www.conti-online.com/www/automotive_de_en/contact_en.html</p>
		
	<p>Con la presente, Continental Automotive GmbH dichiara che questo modello 40737300 è conforme ai requisiti di base e alle altre disposizioni pertinenti riportate nella Direttiva 2014/53/UE. Il testo integrale della dichiarazione di conformità UE è disponibile sul sito Internet al seguente indirizzo: http://www.conti-online.com/www/automotive_de_en/contact_en.html</p>	<p>Con la presente, Continental Automotive GmbH dichiara che questo modello V2x / V4x è conforme ai requisiti di base e alle altre disposizioni pertinenti riportate nella Direttiva 2014/53/UE. Il testo integrale della dichiarazione di conformità UE è disponibile sul sito Internet al seguente indirizzo: http://www.conti-online.com/www/automotive_de_en/contact_en.html</p>
Eccetto modelli per il Regno Unito	<p>Utilizzo previsto: Dispositivo per il comando a breve distanza Indirizzo postale: Vahrenwalder Str. 9, D-30001 Hannover, Germania Nome del costruttore: Continental Aktiengesellschaft Banda di frequenza operativa: 125 kHz +/- 3 kHz Potenza di uscita massima: 66 dBuA/m a 10 m Nome importatore: Honda Motor Europe Ltd - Sede di Aalst Indirizzo postale: Wijngaardveld 1 (Noord V) 9300 Aalst - Belgio</p>	<p>Utilizzo previsto: Dispositivo per il comando a breve distanza Indirizzo postale: Vahrenwalder Str. 9, D-30001 Hannover, Germania Nome del costruttore: Continental Aktiengesellschaft Banda di frequenza operativa: 433,66 MHz +/- 16 kHz 434,18 MHz +/- 16 kHz Potenza di uscita massima: 0dBm Nome importatore: Honda Motor Europe Ltd - Sede di Aalst Indirizzo postale: Wijngaardveld 1 (Noord V) 9300 Aalst - Belgio</p>

Sistema telefonico vivavoce

<http://www.ptc.panasonic.eu/>



Con la presente, Panasonic Corporation dichiara che il dispositivo radio riportato sopra è conforme alla Direttiva 2014/53/UE. Accedere a <http://www.ptc.panasonic.eu/>, fare clic su "Dichiarazione di conformità" e immettere la seguente parola chiave nella relativa casella di ricerca; è possibile scaricare la versione più aggiornata della "DICHIARAZIONE di CONFORMITÀ" (DoC).

Parola chiave: [CL-MH39E2JT, CL-MH39E3JT, CL-MH39E4JT, CL-MH39E5JT]

Utilizzo previsto:

Sistema audio auto (Bluetooth e WLAN)

Indirizzo postale:

4261 Ikonobe-cho, Tsuzuki-ku, Yokohama-shi, Kanagawa-ken, 224-8520, Giappone

Nome del costruttore:

Panasonic Corporation

Specifiche Bluetooth

Banda di frequenza: 2402-2480 MHz

Specifiche WLAN 2,4 GHz

Banda di frequenza: 2412-2472 MHz

Specifiche Bluetooth

Potenza di uscita massima: 0,1 dBm

Specifiche WLAN 2,4 GHz

Potenza di uscita massima: 11,9 dBm



Nome importatore:

Honda Motor Europe Ltd - Sede di Aalst

Indirizzo postale:

Wijngaardveld 1 (Noord V) 9300 Aalst - Belgio

Eccetto
modelli per il
Regno Unito

Regolatore automatico di velocità (ACC) con adattamento velocità ad andatura lenta/Impianto frenante a riduzione dell'impatto (CMBS)	Sistema informazioni angolo cieco (BSI)*/ Traffico circostante*
<p>http://eu-doc.bosch.com</p>  <p>Con la presente, Robert Bosch GmbH dichiara che l'autoradio tipo MRRevo14F è conforme alla Direttiva 2014/53/UE. Il testo integrale della dichiarazione di conformità UE è disponibile sul sito Internet al seguente indirizzo: http://eu-doc.bosch.com Utilizzo previsto: Rivelatore di movimento per applicazione TTT Indirizzo postale: PO Box 1661 71229 Leonberg, Germania Nome del costruttore: Robert Bosch GmbH Banda di frequenza operativa: 76 - 77 GHz Potenza di uscita massima: 32dBm Nome importatore: Honda Motor Europe Ltd - Sede di Aalst Indirizzo postale: Wijngaardveld 1 (Noord V) 9300 Aalst - Belgio</p> <p>Eccetto modelli per il Regno Unito</p>	<p>https://www.veoneer.com/en/regulatory</p>  <p>Con la presente, Veoneer US, Inc. dichiara che il dispositivo radio tipo 6234734 NB24 è conforme alla Direttiva 2014/53/UE. Il testo integrale della dichiarazione di conformità UE è disponibile sul sito Internet al seguente indirizzo: https://www.veoneer.com/en/regulatory Utilizzo previsto: Sensore radar a breve distanza 24 GHz Indirizzo postale: 26545 American Drive Southfield, Michigan, 48034 U.S.A. Nome del costruttore: Veoneer US, Inc. Banda di frequenza operativa: 24,05 – 24,25 GHz Potenza di uscita massima: 10 dBm picco Nome importatore: Honda Motor Europe Ltd - Sede di Aalst Indirizzo postale: Wijngaardveld 1 (Noord V) 9300 Aalst - Belgio</p>

Chiamata di emergenza (eCall)

<https://www.denso.com/global/en/contact-us/doc/>



Con la presente, DENSO CORPORATION dichiara che il dispositivo radio è conforme alla Direttiva 2014/53/UE. Il testo integrale della dichiarazione di conformità UE è disponibile sul sito Internet al seguente indirizzo:

<https://www.denso.com/global/en/contact-us/doc/>

Utilizzo previsto: Ricevitore telefono cellulare per veicolo e dispositivo Hotspot Wi-Fi per veicolo

Indirizzo postale:

1-1, Showa-cho, Kariya-shi, Aichi-ken, 448-8661, Giappone

Nome del costruttore:

DENSO CORPORATION

Banda di frequenza operativa:

1) GSM900 (Tx: 880-915 MHz, Rx: 925-960 MHz) 2) GSM1800 (Tx: 1710-1785 MHz, Rx: 1805-1880 MHz) 3) WCDMA Band1 (Tx: 1920-1980 MHz, Rx: 2110-2170 MHz) 4) WCDMA Band3 (Tx: 1710-1785 MHz, Rx: 1805-1880 MHz) 5) WCDMA Band8 (Tx: 880-915 MHz, Rx: 925-960 MHz) 6) LTE Band1 (Tx: 1920-1980 MHz, Rx: 2110-2170 MHz) 7) LTE Band3 (Tx: 1710-1785 MHz, Rx: 1805-1880 MHz) 8) LTE Band7 (Tx: 2500-2570 MHz, Rx: 2620-2690 MHz) 9) LTE Band8 (Tx: 880-915 MHz, Rx: 925-960 MHz) 10) LTE Band20 (Tx: 832-862 MHz, Rx: 791-821 MHz) 11) WLAN IEEE802.11b (Tx/Rx: 2401-2473 MHz) 12) WLAN IEEE802.11g (Tx/Rx: 2402-2472 MHz) 13) WLAN IEEE802.11n (Tx/Rx: 2402-2472 MHz) 14) GPS (Rx: 1575.42 MHz) 15) GALILEO (Rx: 1575.42 MHz) 16) EGNOS (Rx: 1575,42 MHz)

Potenza di uscita massima:

1) 2 W 2) 1 W 3-5) 0,25 W 6)-10) 0,20 W 11) 0,032 W 12),13) 0,016 W

Nome importatore:

Honda Motor Europe Ltd - Sede di Aalst

Indirizzo postale:

Wijngaardveld 1 (Noord V) 9300 Aalst - Belgio

Eccetto
modelli per il
Regno Unito

Sintonizzatore remoto

<http://www.ptc.panasonic.eu/>



DoC direttiva RE:

Con la presente, Panasonic Corporation dichiara che il dispositivo radio riportato sopra è conforme alla Direttiva 2014/53/UE. Accedere a <http://www.ptc.panasonic.eu/>, fare clic su "Dichiarazione di conformità" e immettere la seguente parola chiave nella relativa casella di ricerca; è possibile scaricare la versione più aggiornata della "DICHIARAZIONE di CONFORMITÀ" (DoC). Parola chiave: Modello n.

Parola chiave: [CQ-TH39E0AJ]

È possibile vedere il "N. di riferimento" sull'etichetta dell'unità.

Utilizzo previsto:

UNITÀ RADIO (sintonizzatore autoradio)

Indirizzo postale:

4261 Ikonobe-cho, Tsuzuki-ku, Yokohama-shi, Kanagawa-ken,
224-8520, Giappone

Nome del costruttore:

Panasonic Corporation

Nome importatore:

Honda Motor Europe Ltd - Sede di Aalst

Indirizzo postale:

Wijngaardveld 1 (Noord V) 9300 Aalst - Belgio

Eccetto
modelli per il
Regno Unito

<p style="text-align: center;">BCM Sistema di accesso senza chiavi</p>	<p style="text-align: center;">FOB Comando a distanza</p>
<p style="text-align: center;"><i>http://continental-homologation.com/honda</i></p> <p style="text-align: center;">UK CA</p> <p>Con la presente, Continental Automotive GmbH dichiara che questo modello [40737300] è conforme ai requisiti di base e alle altre disposizioni pertinenti riportate nelle Normative sulle apparecchiature radio 2017.</p> <p>Il testo integrale della dichiarazione di conformità per il Regno Unito è disponibile al seguente indirizzo Internet: <i>http://continental-homologation.com/honda</i></p> <p>Utilizzo previsto: Dispositivo per il comando a breve distanza</p> <p>Indirizzo postale: Siemensstrasse 12 D-93055 Regensburg Germania</p> <p>Nome del costruttore: Continental Automotive GmbH Banda di frequenza operativa: 125 kHz +/- 3 kHz Potenza di uscita massima: 66 dBuA/m a 10 m Nome importatore: Honda Motor Europe Ltd. Indirizzo postale: Cain Road, Bracknell, Berkshire, RG12 1HL, Regno Unito</p>	<p style="text-align: center;"><i>http://continental-homologation.com/honda</i></p> <p style="text-align: center;">UK CA</p> <p>Con la presente, Continental Automotive GmbH dichiara che questo modello [V2xV4x] è conforme ai requisiti di base e alle altre disposizioni pertinenti riportate nelle Normative sulle apparecchiature radio 2017.</p> <p>Il testo integrale della dichiarazione di conformità per il Regno Unito è disponibile al seguente indirizzo Internet: <i>http://continental-homologation.com/honda</i></p> <p>Utilizzo previsto: Dispositivo per il comando a breve distanza</p> <p>Indirizzo postale: Siemensstrasse 12 D-93055 Regensburg Germania</p> <p>Nome del costruttore: Continental Automotive GmbH Banda di frequenza operativa: 433,66 MHz +/-16 kHz 434,18 MHz +/-16 kHz Potenza di uscita massima: 0dBm Nome importatore: Honda Motor Europe Ltd. Indirizzo postale: Cain Road, Bracknell, Berkshire, RG12 1HL, Regno Unito</p>

Modelli per il
Regno Unito

Sistema telefonico vivavoce

<https://www.ptc.panasonic.eu/>

**UK
CA**

Con la presente, Panasonic Corporation dichiara che il dispositivo radio tipo [*] è conforme alle Normative sulle apparecchiature radio 2017.

Il testo integrale della dichiarazione di conformità per il Regno Unito è disponibile al seguente indirizzo Internet:

<https://www.ptc.panasonic.eu/>

immettere la seguente parola chiave nella relativa casella di ricerca, quindi scaricare la versione più aggiornata della "DICHIAZIONE DI CONFORMITÀ" (DoC).

* Parola chiave: [CL-MH-----, CA-9H-----,

CL-MH39E2JT, CL-MH39E3JT, CA-9H39E0JT, CA-9H39E3JT, CL-MH39E1JT, CL-MH39EJJT, CL-MH39E0JT, CL-MH3AZ1JT, CA-9H39E4JT, CA-9H39E5JT, CA-9H39E6JT, CA-9H39E7JT, CL-MH4BE0JT, CL-MH4BE1JT, CL-MH4BE6JT, CL-MH4BE2JT, CL-MH4AX0JS, CL-MH4BE1JR, CL-MH4BE2JR, CL-MH4BE3JR, CL-MH1BX1JT, CL-MH1AE6JT, CL-MH1AE0JT, CL-MH1AE2JT, CL-MH1BX0JS, CL-MH1BX2JS, CL-MH1BX3JS, CL-MH1BX4JS] È possibile vedere il "N. di riferimento" sull'etichetta dell'unità.

Utilizzo previsto: Sistema audio auto (Bluetooth e WLAN)

Indirizzo postale:

4261 Ikonobe-cho, Tsuzuki-ku, Yokohama-shi, Kanagawa-ken, 224-8520, Giappone

Nome del costruttore: Panasonic Corporation

Specifiche Bluetooth

Banda di frequenza: 2402-2480 MHz

Specifiche WLAN 2,4 GHz

Banda di frequenza: 2412-2472 MHz

Specifiche Bluetooth

Potenza di uscita massima: 0,1 dBm

Specifiche WLAN 2,4 GHz

Potenza di uscita massima: 11,9 dBm

Nome importatore: Honda Motor Europe Ltd.

Indirizzo postale: Cain Road, Bracknell, Berkshire, RG12 1HL, Regno Unito

Modelli per il
Regno Unito

	Regolatore automatico di velocità (ACC) con adattamento velocità ad andatura lenta/Impianto frenante a riduzione dell'impatto (CMBS)	Sistema informazioni angolo cieco (BSI)*/ Traffico circostante*
<p data-bbox="97 497 225 546">Modelli per il Regno Unito</p> <p data-bbox="264 250 504 300"> http://eu-doc.bosch.com http://ita.bosch.com/radar </p> <div data-bbox="523 318 587 381" style="text-align: center;">  </div> <p data-bbox="264 396 831 766"> Con la presente, Robert Bosch GmbH dichiara che l'autoradio tipo MRRevo14F è conforme alla Direttiva 2014/53/UE. Il testo integrale della dichiarazione di conformità UE è disponibile sul sito Internet al seguente indirizzo: http://eu-doc.bosch.com Utilizzo previsto: Sensore radar per automobili Indirizzo postale: Daimlerstr. 6 Gebaude 107/1 71229 Leonberg, Germania Nome del costruttore: Robert Bosch GmbH Banda di frequenza operativa: 76,0 - 77,0 GHz Potenza di uscita massima: 29,05 dBm Nome importatore: Honda Motor Europe Ltd. Indirizzo postale: Cain Road, Bracknell, Berkshire, RG12 1HL, Regno Unito </p>	<p data-bbox="906 250 1278 273">https://www.veoneer.com/en/regulatory</p> <div data-bbox="1166 292 1230 356" style="text-align: center;">  </div> <p data-bbox="906 370 1485 788"> Con la presente, Veoneer US, Inc. dichiara che l'oggetto della dichiarazione di cui sopra è conforme alla pertinente normativa di armonizzazione dell'Unione. https://www.veoneer.com/en/regulatory Utilizzo previsto: Sensore radar a breve distanza 24 GHz Indirizzo postale: 26545 American Drive Southfield, Michigan, 48034 U.S.A. Nome del costruttore: Veoneer US, Inc. Banda di frequenza operativa: 24,05 – 24,25 GHz Potenza di uscita massima: 13 dBm picco Nome importatore: Honda Motor Europe Ltd. Indirizzo postale: Cain Road, Bracknell, Berkshire, RG12 1HL, Regno Unito </p>	

Chiamata di emergenza (eCall)

<https://www.denso.com/global/en/contact-us/doc/>



Con la presente, DENSO CORPORATION dichiara che il dispositivo radio è conforme ai requisiti normativi pertinenti.

Il testo integrale della dichiarazione di conformità per il Regno Unito è disponibile al seguente indirizzo Internet:

<https://www.denso.com/global/en/contact-us/doc/>

Utilizzo previsto: Dispositivi telematici e di hotspot Wi-Fi per il veicolo

Indirizzo postale:

1-1, Showa-cho, Kariya-shi, Aichi-ken, 448-8661, Giappone

Nome del costruttore:

DENSO CORPORATION

Banda di frequenza operativa:

Modello OGEY10

1) GSM900 (Tx: 880-915 MHz, Rx: 925-960 MHz) 2) GSM1800 (Tx: 1710-1785 MHz, Rx: 1805-1880 MHz) 3) WCDMA Band1 (Tx: 1920-1980 MHz, Rx: 2110-2170 MHz) 4) WCDMA Band3 (Tx: 1710-1785 MHz, Rx: 1805-1880 MHz) 5) WCDMA Band8 (Tx: 880-915 MHz, Rx: 925-960 MHz) 6) LTE Band1 (Tx: 1920-1980 MHz, Rx: 2110-2170 MHz) 7) LTE Band3 (Tx: 1710-1785 MHz, Rx: 1805-1880 MHz) 8) LTE Band7 (Tx: 2500-2570 MHz, Rx: 2620-2690 MHz) 9) LTE Band8 (Tx: 880-915 MHz, Rx: 925-960 MHz) 10) LTE Band20 (Tx: 832-862 MHz, Rx: 791-821 MHz) 11) WLAN IEEE802.11b (Tx/Rx: 2401-2473 MHz) 12) WLAN IEEE802.11g (Tx/Rx: 2402-2472 MHz) 13) WLAN IEEE802.11n (Tx/Rx: 2402-2472 MHz) 14) GPS (Rx: 1575.42 MHz) 15) GALILEO (Rx: 1575.42 MHz) 16) EGNOS (Rx: 1575,42 MHz)

Potenza di uscita massima:

1) 2 W 2) 1 W 3-5) 0,25 W 6)-10) 0,20 W 11) 0,032 W 12),13) 0,016 W

Nome importatore:

Honda Motor Europe Ltd.

Indirizzo postale:

Cain Road, Bracknell, Berkshire, RG12 1HL, Regno Unito

Modelli per il
Regno Unito

Sintonizzatore remoto

<https://www.ptc.panasonic.eu/>



Con la presente, Panasonic Corporation dichiara che il dispositivo radio tipo [*] è conforme alle Normative sulle apparecchiature radio 2017.

Il testo integrale della dichiarazione di conformità per il Regno Unito è disponibile al seguente indirizzo Internet:

<https://www.ptc.panasonic.eu/>

immettere la seguente parola chiave nella relativa casella di ricerca, quindi scaricare la versione più aggiornata della "DICHIARAZIONE di CONFORMITÀ" (DoC).

* Parola chiave: [CQ-TH-----, CQ-TH28E0AJ, CQ-TH28E0BJ, CQ-TH39E1AJ, CQ-TH39E1BJ, CQ-TH39E0AJ, CQ-TH39E0BJ, CQ-TH1BE0AJ, CQ-TH1BE0BJ, CQ-TH1BE1AJ, CQ-TH1BE1BJ, CQ-TH1AE0TT, CQ-TH1AE0TS, CQ-TH2BE0AD, CQ-TH2BE0BD, CQ-THVCE0AD, CQ-THVCE0BD, CQ-TH4BE0AJ, CQ-TH4BE0BJ, CQ-THVCE1AD, CQ-THVCE1BD] È possibile vedere il "N. di riferimento" sull'etichetta dell'unità.

Utilizzo previsto:

Unità radio (sintonizzatore autoradio)

Indirizzo postale:

4261 Ikonobe-cho, Tsuzuki-ku, Yokohama-shi, Kanagawa-ken, 224-8520, Giappone

Nome del costruttore:

Panasonic Corporation

Nome importatore:

Honda Motor Europe Ltd.

Indirizzo postale:

Cain Road, Bracknell, Berkshire, RG12 1HL, Regno Unito

Modelli per il
Regno Unito

Compressore

Modelli per il
Regno Unito

Continental ContiMobiKit
Compressor to pump
sealant into tires

524#####

**UK
CA**

UK-DECLARATION OF CONFORMITY in accordance with UK Government guidance

Manufacturer / Address: Continental Reifen Deutschland GmbH,
Vahrenwalder Straße 9, 30165 Hannover, GERMANY.

Continental Reifen Deutschland GmbH hereby confirms under its
sole responsibility that the designated product, when used as intended,
is in conformity with the essential requirements and other relevant
requirements of following relevant regulations of the United Kingdom.

- Supply of Machinery (Safety) Regulations 2008
- Electromagnetic Compatibility Regulations 2016
- Noise Emission in the Environment by
Equipment for use Outdoors Regulations 2001

Applied designated standards in particular:

DIN EN ISO 12100:2011 EN 50498:2010 EN ISO 3744:2010

Development, production, quality assurance and marketing are
based on the standard IATF 16949.

Jürgen Buschmann

Hannover, 13.07.2021
Jürgen Buschmann
Director BF ContiKit and
Accessories

Adrian Baumann

Hannover, 13.07.2021
Adrian Baumann
Regulatory Compliance
Specialist of Non-Tire Products

A

Abbaglianti	202
Abbaglianti automatici	206
Spia	119
ABS (Sistema antibloccaggio freni)	507
Spia	116
Accessori e modifiche	631
Aggiornamenti del sistema	279
Aha™	295
Airbag	57
Airbag anteriori (SRS)	59
Airbag laterali	65
Airbag laterali a tendina	67
Dopo una collisione	59
Manutenzione dell'airbag	71
Registratore di dati di evento	1
Sensori	57
Spia	69, 116
Spia di disattivazione dell'airbag passeggero	116
Airbag anteriori (SRS)	59
Airbag laterali	65
Airbag laterali a tendina	67
Airbag SRS (Airbag)	59
Airbag SRS (airbag) Spia	116
Altri oggetti di uso generale dell'abitacolo	243
Alzacristalli elettrici	194
Anabbaglianti	201
Ancoraggi inferiori	91
Ancoraggio superiore	53

Android Auto	313
Antibloccaggio senza chiavi	181
Apertura/chiusura Alzacristalli elettrici	194
Cofano	592
Portellone	186
Apple CarPlay	309
Arresto	510
Assistente personale Honda	264
Audio Bluetooth®	300
Audio con display	256
Autonomia	159
Avanzamento lento (trasmissione)	385
Avviamento con batteria ausiliaria	651
Azzeramento del contachilometri parziale	159

B

Bagaglio (limite di carico)	379
Bassa carica della batteria	655
Batteria Alta tensione	574
Carica	562
Lista di controllo per la sicurezza	562
Risparmio energetico	576
Se la batteria da 12 volt è scarica	651
Spia carica batteria	655
Spia carica batteria da 12 Volt	112
Batteria 12 Volt	614
Manutenzione (controllo della batteria da 12 Volt)	614
Manutenzione (sostituzione)	617

Batteria ad alta tensione	574
Carica	562
Risparmio energetico	576
Batteria da 12 Volt Spia impianto di ricarica	112
Batteria scarica	651
Bloccaggio/Sbloccaggio	172
Chiavi	172
Bloccaggio/sbloccaggio Blocchi portiere di sicurezza per bambini	184
Dall'esterno	175
Dall'interno	182
Uso della chiave	180
Bloccaggio/sbloccaggio delle portiere dall'esterno	175
Blocchi portiere di sicurezza per bambini	184

C

Cambio Liquido	596
Numero	678
Cambio marcia (trasmissione)	29
Carica Batteria ad alta tensione	574
Carica CC	571
Caricabatterie CA	563
Caricabatterie CC CCS2	563
Mancato sgancio del connettore di carica	673
Spia di carica (lato del veicolo)	573
Timer	569
Cassetto portaoggetti	238
Chiamata di emergenza (eCall)	369

Chiamata di emergenza automatica	369	Spia di sistema.....	117	Filtro	
Chiamata di emergenza manuale	371	Controllo freni bassa velocità	441	Antipolvere e antipolline	622
Chiavi	172	Controllo velocità di crociera adattativo		Filtro antipolvere e antipolline	622
Antibloccaggio	181	(ACC) con adattamento velocità ad		Finestrini (apertura e chiusura)	194
La portiera posteriore non si apre	184	andatura lenta	447	Fluidi	
Targhetta numero	173	Copertura bagagliaio	242	Freni	597
Telecomando	178	Cuscini di rialzo (per bambini)	101	Flusso di potenza	317
Tipi e funzioni	172			Foratura (pneumatico)	634
Cinture (sedile)	45	D		Freno a pedale	503
Cinture di sicurezza	45	DAB	289	Freno di stazionamento	500
Allacciamento	51	Descrizione del contenuto della		Funzionamento dei comandi vocali	265
Controllo.....	55	Dichiarazione di conformità	689	Comandi dell'assistente personale Honda	267
Donne in stato di gravidanza	54	Display della temperatura esterna	155	Comandi di navigazione.....	267
Montaggio di un seggiolino di sicurezza per		Dispositivi con emissione di onde radio	679	Comandi elenco	267
bambini con la cintura di sicurezza		Donne in stato di gravidanza	54	Comandi standard	267
a tre punti di ancoraggio	96			Funzionamento del comando vocale	
Promemoria	48	E		Comandi audio.....	266
Regolazione dell'ancoraggio superiore.....	53	Energia rigenerativa e		Comandi generali	266
Spia.....	48, 115	frenata rigenerativa	20	Comandi telefonici.....	266
Tensionatori cinture di sicurezza automatici....	50	Etichetta di certificazione	678	Riconoscimento vocale.....	265
Comandi	171	Etichette di avvertenza	103	Schermata Portale vocale	266
Comandi audio a distanza	261	Etichette di sicurezza	103	Funzione fotocromatica	
Comando a pedale singolo	398			Specchietto retrovisore.....	220
Configurazione display	278	F		Funzioni	253
Connessione Wi-Fi	307	Fari	201	Funzioni personalizzate	327
Console centrale	238	Abbaglianti automatici	206	Impostazioni generali	327
Consumo di energia medio	159	Funzionamento	201	Impostazioni veicolo.....	336
Contactilometri	154	Puntamento	600	Fusibili	662
Contactilometri parziale	159, 161	Regolazione della luminosità.....	201	Controllo e sostituzione	669
Controllo della stabilità del		Fendinebbia	204	Posizioni	662, 664, 665, 668
veicolo (VSA).....	418				
Interruttore di disattivazione.....	419				
Spia di disattivazione	117				

G

Gancio per bagagli	241
Guida	375
Avviamento del sistema di alimentazione	381
Frenata	500
Trasmissione	385
Guida sicura	39

H

HDMI™	303
HFT (Sistema telefonico vivavoce)	344
Honda App Center	305
Honda Parking Pilot	537
Honda Sensing	32, 427

I

Impianto di condizionamento aria (sistema di climatizzazione)	247
Filtro antipolvere e antipolline	622
Modalità ricircolo/aria esterna	248
Pre-condizionamento clima a distanza	250
Sbrinamento del parabrezza e dei finestrini	249
Sensore	252
Utilizzo del sistema di controllo climatizzatore automatico	247
Impianto frenante	500
Freno a pedale	503
Freno di stazionamento	500
Liquido	597

Mantenimento automatico del freno	504
Sistema antibloccaggio freni (ABS)	507
Sistema di assistenza alla frenata di emergenza	508
Spia	108, 109, 110, 111, 656, 658
Impostazione del timer di carica	569
Impostazione di carica massima	575
In ricarica	562
Indicatore di posizione del cambio	113
Indicatore POWER/CHARGE	154
Indicatori	154
Indicatori di direzione Spie (Quadro strumenti)	119
Indicatori di sorpasso	201
Indicatori di usura (pneumatico)	610
Informazioni legali su Apple CarPlay/Android Auto	367
Inserimento del sistema di alimentazione Il sistema non si attiva	648
Inserimento dell'alimentazione	381
Interfaccia informazioni del conducente ... Modifica del display	156
Intermittenza automatica dei tergicristalli	211
Interruttore modalità di guida	393
Interruttori (sul volante)	6, 7, 8, 197
iPhone	363
iPod	292, 363

K

Kit antiforatura (TRK)	634
------------------------------	-----

L

Lavacrystalli	210
Interruttore	210
Rabbocco/rifornimento liquidi	599
Levetta di decelerazione	395
Spia	114
Licenze Open Source	366
Limitatore di velocità intelligente	410
Limitatore di velocità regolabile	405
Spia	122
Limitatore di velocità, intelligente	410
Limitatore di velocità, regolabile	405
Limiti di carico	379
Liquidi Lavacrystalli	599
Liquido di raffreddamento	594
Luci	201, 600
Interne	235
Interruttori luci	201
Luci bagagliaio	237
Sostituzione lampadine	600
Spia abbaglianti	120
Spia luci accese	120
Luci di lettura	236
Luci interne	235
Luci per marcia diurna	205

M

Mantenimento automatico del freno	504
Spia	109, 504
Spia sistema	109

Manuale utente di bordo	263
Apertura del manuale utente.....	263
Installazione/aggiornamento del manuale utente.....	263
Manutenzione	577
Batteria 12 Volt.....	614
Climatizzazione.....	621
Fluido freni.....	597
Liquido del cambio.....	596
Liquido di raffreddamento.....	594
Pneumatici.....	609
Precauzioni.....	578
Pulizia.....	625
Sicurezza.....	579
Sistema promemoria manutenzione	582
Sostituzione delle lampadine delle luci.....	600
Sotto il cofano motore	591
Telecomando	620
Manutenzione degli esterni (pulizia)	628
Menu EV	321
Messaggio di allerta e di informazione	130
Messaggio di sicurezza	0
Misuratori, indicatori	154
Modalità lavaggio	391
Modifiche (e accessori)	631
Monitoraggio traffico laterale	517
Motor elettrico	
Numero.....	678
Motore	
Liquido di raffreddamento.....	594
MP3	296
MP3/WMA/AAC/FLAC, PCM/WAVE	296

N	
Navigazione	162
Normativa	679, 689
Numeri (identificazione)	678
Numeri di identificazione	678
Identificazione veicolo	678
Motore e trasmissione	678
Numeri di identificazione veicolo	678

O	
On Board Apps	305

P	
Parabrezza	210
Liquido lavacrystalli.....	599
Pulizia.....	626, 629
Sbrinamento/disappannamento	213, 249
Spazzole tergicristalli	604
Tergi e lavacrystalli	210
Peso massimo consentito	379
Pneumatici	609
Catene per pneumatici	613
Controllo.....	609
Controllo e manutenzione.....	609
Indicatori di usura.....	610
Invernali	613
Pressione aria	677
Rotazione	612
Pneumatici invernali	613
Catene per pneumatici	613

Pneumatici usurati	609
Pneumatico forato	634
Poggiatesta	232
Porta HDMI™	260
Portabevande	239
Porte USB	259
Portellone	186
Portiere	172
Bloccaggio/sbloccaggio delle portiere dall'esterno.....	175
Bloccaggio/sbloccaggio delle portiere dall'interno	182
Chiavi.....	172
Messaggio di apertura portiere	131
Sistema antibloccaggio	181
Spia apertura portiere e portellone.....	44
Posizioni di cambio marcia	
Trasmissione	386
Potenza del segnale del telecomando	
bassa	174
Precauzioni per la guida	384
Pioggia	385
Precauzioni sul veicolo elettrico	17
Pre-condizionamento clima a distanza	250
Presa elettrica CA	244
Prese di alimentazione accessori	243
Pressione aria	677
Promemoria sedili posteriori	230
Protezione antifurto	255
Protezione antifurto del sistema audio	255
Protezione antifurto dell'impianto stereo	
Codice di sicurezza	255
Riattivazione	255

Pulizia degli esterni	628
Pulizia degli interni	625
Pulsante del cambio	
Funzionamento	388
Pulsante di annullamento SOS	371
Pulsante di cambio marcia	29
Pulsante luci di emergenza	6, 7
Pulsante POWER	197
Pulsante SOS	371
Pulsante specchietti retrovisori riscaldati	213
Punti di ancoraggio	241
Punti di sollevamento	647

Q

Quadro strumenti	105
-------------------------------	-----

R

Rabbocco	
Lavacrystalli	599
Radio (FM)	284
Radio Data System (RDS)	287
Radio FM	284
RDS (Radio Data System)	287
Regolazione	
Poggiatesta	232
Sedili anteriori	228
Volante	214
Regolazione dell'audio	277
Regolazione della luminosità	
Fari	201

Ricerca guasti	633
Fusibile bruciato	662, 665, 668
Il pedale del freno vibra	36
Il portellone non si apre	674
La portiera posteriore non si apre	36, 184
Lo sportello di ricarica non si apre	672
Rumorosità durante la frenata	38
Spie	106
Surriscaldamento	654
Traino di emergenza	671
Viene emesso un segnale acustico all'apertura della portiera	37
Riduzione del rischio di allontanamento dalla corsia	478
Attivazione e disattivazione	481
Spia di predisposizione all'assistenza	124

Riparazione temporanea di uno pneumatico forato	634
Ripiegamento dei sedili posteriori	230
Ripristino di tutte le impostazioni predefinite	343
Riproduzione audio Bluetooth®	300
Riscaldatori (sedili anteriori)	246
Riscaldatori dei sedili	246
Riscaldatori sedili anteriori	246
Risoluzione dei problemi	
Il sistema di alimentazione non si avvia	648
Risparmio energetico	576

S

Sbloccaggio delle portiere	175
---	-----

Sbloccaggio delle portiere anteriori dall'interno	24
Sbrinamento del parabrezza e dei finestrini	249
Scelta del seggiolino di sicurezza per bambini	81
Schermata Audio/Informazioni	268
Se il portellone non si apre	674
Se non è possibile aprire lo sportello di ricarica	672
Se non è possibile sganciare il connettore di carica	673
Sedili	227
Regolazione	227
Riscaldatori sedili	246
Sedili anteriori	227
Sedili posteriori	230
Sedili anteriori	227
Regolazione	228
Sedili posteriori	230
Seggiolini di sicurezza per bambini	75
Seggiolino di sicurezza per bambini	
Bambini più grandi	100
Cuscino di rialzo	101
Montaggio di un seggiolino di sicurezza per bambini con la cintura di sicurezza a tre punti di ancoraggio	96
Scelta del seggiolino di sicurezza per bambini	81
Seggiolino di sicurezza per bambini piccoli	80
Seggiolino di sicurezza per bambini rivolti all'indietro	78
Seggiolino di sicurezza per neonati	78

Usò della cinghia di ancoraggio	98	Configurazione sfondo	272	Sistema di climatizzazione	247
Segnale di arresto di emergenza	509	Connessione Wi-Fi	307	Filtro antipolvere e antipolline	622
Selettore marcia elettronico	29	DAB	289	Modalità ricircolo/aria esterna	248
Sensore di inclinazione	192	Flusso di potenza	317	Modifica della modalit�	247
Sensore di temperatura	155	Funzionamento base	257	Pre-condizionamento clima a	
Sensore radar	496	Funzionamento dei comandi vocali	265	distanza	250
Sensori sonar	496	HDMI™	303	Sbrinamento del parabrezza e dei finestrini ..	249
Sensori ultrasuoni	191	Impostazione orologio	274	Sensori	252
Sfondo	272, 275	Informazioni generali	363	Utilizzo del sistema di controllo	
Sicurezza dei bambini	75	iPod	292	climatizzatore automatico	247
Blocchi portiere di sicurezza per bambini	184	Manuale utente di bordo	263	Sistema di disattivazione	
Sistema antibloccaggio	181	Menu EV	321	dell'airbag passeggero anteriore	62
Sistema antibloccaggio freni (ABS)	507	Messaggi di errore	362	Sistema di frenata riduzione impatto	
Spia	116	MP3/WMA/AAC/FLAC, PCM/WAVE	296	(CMBS)	430
Sistema antifurto	188	MP4/AVI/MKV/ASF/WMV	296	Sistema di mantenimento corsia (LKAS)	467
Sensore di inclinazione	192	On Board Apps	305	Sistema di notifica avviamento veicolo	
Sensori ultrasuoni	191	Porta HDMI™	260	anteriore	484
Spia allarme sistema antifurto	121	Protezione antifurto	255	Sistema di raffreddamento	594
Spia sistema immobilizzatore	121	Radio FM	284	Liquido di raffreddamento	594
Superbloccaggio	193	Regolazione del suono	277	Surriscaldamento	654
Sistema audio	254	Riattivazione	255	Sistema di retrovisori laterali digitali	221
Aggiornamenti del sistema	279	Schermata Audio/Informazioni	268	Sistema di riconoscimento della segnaletica	
Aggiornamento con dispositivo USB	283	Unit� flash USB	296, 363	stradale	488
Aggiornamento via wireless	282	Sistema avviso perdita di pressione	420	Sistema di sicurezza supplementare (SRS)	59
Aha™	295	Spia	118, 659	Spia	116
Android Auto	313	Taratura	421	Sistema di sollevamento del cofano	72
Apple CarPlay	309	Sistema di alimentazione		Manutenzione del sistema di sollevamento del	
Area di stato	271	Accensione	381	cofano	74
Assistente personale Honda	264	Sistema di assistenza alla frenata		Sistema EPS (servosterzo elettrico)	657
Avvio	256	d'emergenza	508	Spia	117
Bluetooth® Audio	300	Sistema di assistenza alle partenze		Sistema immobilizzatore	188
Codice di sicurezza	255	in salita	383	Spia	121
Configurazione display	278	Sistema di avviso acustico veicolo	404	Sistema Informazioni angolo cieco (BSI)	423

Sistema promemoria manutenzione	582	Luci per marcia diurna.....	600	Spia di attivazione/disattivazione dell'airbag passaggero anteriore	116
Sistema sensori di parcheggio.....	512	Retronebbia	601	Spia eCall	369
Sistema servosterzo elettrico (EPS)		Spia di carica.....	602	Spia fendinebbia	120
Spia	117, 657	Sostituzione lampadine	600	Spia freno di stazionamento e impianto frenante (ambra)	110, 111, 658
Sistema specchietto retrovisore centrale con telecamera	215	Fari	600	Spia freno di stazionamento e impianto frenante (rossa)	108, 109, 656, 658
Sistema telefonico vivavoce	344	Indicatori di direzione laterali/luci indicatore di emergenza.....	600	Spia limitatore di velocità intelligente.....	122
Chiamata.....	358	Luce targa posteriore	601	Spia messaggio di sistema.....	119
Configurazione del telefono	351	Luci dei freni	600	Spia modalità NORMAL	114
Contatti preferiti.....	356	Luci di posizione posteriori	600	Spia modalità SPORT	114
Display dello stato dell'HFT	346	Luci specchietto di cortesia.....	603	Spia pedale singolo	124
Importazione automatica della rubrica telefonica e delle chiamate recenti.....	354	Terza luce stop.....	601	Spia Ready	112
Limitazioni per il funzionamento manuale....	347	Specchietti	215	Spia retronebbia.....	120
Opzioni durante una chiamata	361	Retrovisore interno.....	220	Spia sensore di parcheggio (ambra).....	124
Pulsanti HFT.....	344	Specchietti di cortesia	11	Spia sensore di parcheggio (verde)	124
Ricezione di una chiamata	360	Specchietto retrovisore	220	Spia sistema avviso perdita di pressione/bassa pressione degli pneumatici.....	118, 659
Tono di Chiamata	355	Specchietto retrovisore interno	220	Spia sistema di mantenimento corsia (LKAS) (ambra).....	123
Trasferimento automatico.....	355	Specifiche	676	Spia sistema di mantenimento corsia (LKAS) (verde).....	123
Sostituzione		Specifiche lampadina	676	Spia sistema di retrovisori laterali digitali ...	129
Batteria 12 Volt	617	Spia abbaglianti	120	Spia supporto di sicurezza (ambra).....	125, 126, 127
Fusibili	662, 665, 668	Spia accesa/lampeggiante	655	Spia supporto di sicurezza (verde/grigio)	128
Gomma spazzola tergicristallo anteriore.....	604	Spia carica bassa	115	Spie	106
Gomma spazzola tergicristallo posteriore.....	607	Spia carica batteria	655	Abbaglianti	120
Lampadine.....	600	Spia controllo velocità di crociera adattativo (ACC) con adattamento velocità ad andatura lenta (ambra)	122	Abbaglianti automatici	119
Sostituzione delle lampadine	600	Spia controllo velocità di crociera adattativo (ACC) con adattamento velocità ad andatura lenta (bianco/verde)	123	Allarme sistema antifurto	121
Fendinebbia.....	600	Spia controllo velocità di crociera adattativo (ACC) con distanza adattamento velocità ad andatura lenta	123	Apertura portiere e portellone	44
Indicatori di direzione anteriori.....	600	Spia del sistema di alimentazione	111, 661		
Indicatori di direzione posteriori	600				
Luci ambiente delle maniglie esterne delle portiere	601				
Luci di posizione	600				
Luci di retromarcia	601				

Attivazione/disattivazione airbag passeggero anteriore	116
Carica bassa	115
Controllo della stabilità del veicolo (VSA) OFF	117
Controllo velocità di crociera adattativo (ACC) con adattamento velocità ad andatura lenta	447
Controllo velocità di crociera adattativo (ACC) con adattamento velocità ad andatura lenta (ambra).....	122
Controllo velocità di crociera adattativo (ACC) con adattamento velocità ad andatura lenta (bianco/ verde).....	123
Controllo velocità di crociera adattativo (ACC) con distanza adattamento velocità ad andatura lenta	123
Fendinebbia	120
Freno di stazionamento e impianto frenante (ambra).....	110, 111, 658
Freno di stazionamento e impianto frenante (rosse).....	108, 109, 656, 658
Impianto di ricarica batteria da 12 Volt	112
Indicatori di direzione e luci di emergenza ...	119
Informazioni angolo cieco (BSI).....	425
Levetta di decelerazione	114
Limitatore di velocità intelligente	122
Limitatore di velocità regolabile	122
Luci accese.....	120
Mantenimento automatico del freno ...	109, 504
Messaggio di sistema	119
Modalità NORMAL	114
Modalità SPORT	114
Pedale singolo	124

Posizione del cambio	113
Promemoria cintura di sicurezza	115
Ready	112
Retronebbia.....	120
Sensore di parcheggio (ambra)	124
Sensore di parcheggio (verde).....	124
Sistema antibloccaggio freni (ABS).....	116
Sistema avviso perdita di pressione/bassa pressione degli pneumatici.....	118
Sistema del servosterzo elettrico (EPS).....	117
Sistema di alimentazione	111, 661
Sistema di controllo della stabilità del veicolo (VSA)	117
Sistema di mantenimento corsia (LKAS)	471
Sistema di mantenimento corsia (LKAS) (ambra).....	123
Sistema di mantenimento corsia (LKAS) (verde).....	123
Sistema di mantenimento del freno automatico.....	109
Sistema di retrovisori laterali digitali	129
Sistema di riduzione del rischio di allontanamento dalla corsia pronto per l'assistenza	124
Sistema di sicurezza supplementare	116
Sistema di trasmissione.....	113
Sistema immobilizzatore	121
Supporto di sicurezza (ambra).....	125
Supporto di sicurezza (verde/grigio)	128
VSA disabilitato	419
Superbloccaggio	193
Supporto di sicurezza	165
Surriscaldamento	654

T

Tachimetro	154
Targhetta numero chiave	173
Telecamera anteriore con sensori	494
Telecamera multipla	523
Telecamera multipla posteriore	521
Telecomando	178
Telefono	161
Temperatura Display della temperatura esterna	155
Tempo trascorso	161
Tergi e lavacrystalli	210
Anteriore	210
Controllo e sostituzione delle spazzole tergicristalli	604
Intermittenza automatica dei tergicristalli	211
posteriore	212
Timer	569
Traino del veicolo Emergenza	671
Traino di emergenza	671
Trasmissione	29, 385
Avanzamento lento.....	385
Azionamento del pulsante di cambio marcia	29, 388
Messaggio di allerta.....	660
Spia	113
Spia posizione del cambio	388
Trasporto di bagagli	377, 379
TRK (Temporary Repair Kit, kit antiforatura)	634

U

Un buon utilizzo del veicolo elettrico Honda	14
Unità flash USB	296, 363

V

Velocità media	161
Vetro (manutenzione)	626, 629
Volante	214
Regolazione	214
Volante riscaldato	245
VSA (Controllo della stabilità del veicolo)	418

W

Watt	676
WMA	296

