







Procedendo nella lettura di questo manuale, saranno disponibili informazioni precedute dal simbolo **AVVISO**. Tali informazioni consentono di evitare danni al veicolo, alle proprietà o all'ambiente.

I simboli     presenti sulle etichette apposte sul veicolo consigliano la lettura del manuale utente per un funzionamento corretto e sicuro dell'unità.

  è codificato a colori per indicare "pericolo" (rosso), "attenzione" (arancione), o "avvertenza" (ambra).

➔ **Etichette di sicurezza** P. 105

Brevi cenni sulla sicurezza

La sicurezza del conducente e dei passeggeri, nonché di tutti gli utenti della strada, è molto importante. E guidare questo veicolo osservando le norme di sicurezza è una grave responsabilità.





Procedure operative e altre informazioni in materia di sicurezza vengono fornite sulle etichette e in questo manuale allo scopo di assistere il conducente. Tali informazioni segnalano i rischi potenziali per la sicurezza del proprietario e dei passeggeri.

Tuttavia, non è possibile segnalare tutti i potenziali pericoli associati alla guida e alla manutenzione del veicolo, pertanto, è indispensabile esercitare sempre il massimo buon senso.

Le informazioni sulla sicurezza vengono messe a disposizione in diverse forme, tra cui:

- **Etichette di sicurezza** - sul veicolo.
- **Messaggi di sicurezza** - preceduti da un simbolo di avvertenza di sicurezza  e da una delle tre segnalazioni: **PERICOLO**, **ATTENZIONE** oppure **AVVERTENZA**.

Le segnalazioni indicano quanto segue:

 PERICOLO	La mancata osservanza di queste istruzioni causa GRAVI LESIONI o MORTE.
 ATTENZIONE	La mancata osservanza di queste istruzioni può causare GRAVI LESIONI o MORTE.
  ATTENZIONE	La mancata osservanza di queste istruzioni può causare GRAVI LESIONI o MORTE.
 AVVERTENZA	La mancata osservanza di queste istruzioni può causare il RISCHIO DI LESIONI.

- **Titoli su argomenti di sicurezza** - ad esempio Precauzioni importanti per la sicurezza.
- **Sezione sulla sicurezza** - ad esempio Guida sicura.
- **Istruzioni** - relative all'uso corretto e sicuro del veicolo.

Questo manuale contiene importanti informazioni sulla sicurezza. Si prega di leggerle attentamente.

Registratori di dati di evento

Il veicolo è dotato di numerosi dispositivi comunemente denominati Registratori di dati di evento. Questi dispositivi registrano diversi tipi di dati del veicolo in tempo reale quali l'attivazione dell'airbag SRS e guasti nei componenti del sistema SRS.

Questi dati appartengono al proprietario del veicolo e l'accesso ad essi potrebbe essere impedito a terzi che non siano autorizzati legalmente o dal proprietario stesso.

Tuttavia, tali dati sono accessibili a Honda, ai concessionari e alle autofficine autorizzate, ai dipendenti, ai rappresentanti e appaltatori esclusivamente per la diagnosi tecnica, la ricerca e lo sviluppo del veicolo.

Registratori per la diagnostica di manutenzione

Il veicolo è dotato di dispositivi relativi alla manutenzione che registrano informazioni sulle prestazioni della trasmissione e sulle condizioni di guida. I dati possono essere utilizzati per agevolare i tecnici nelle operazioni di diagnosi, riparazione e manutenzione del veicolo. L'accesso a tali dati potrebbe essere impedito a terzi che non siano autorizzati legalmente o dal proprietario del veicolo. Tuttavia, tali dati sono accessibili a Honda, ai concessionari e alle autofficine autorizzate, ai dipendenti, ai rappresentanti e appaltatori esclusivamente per la diagnosi tecnica, la ricerca e lo sviluppo del veicolo.

Questo manuale utente è parte integrante del veicolo e, in caso di vendita, dovrà essere consegnato al nuovo proprietario.

Questo manuale utente è comune a tutti i modelli del veicolo. Può quindi contenere descrizioni di attrezzature e caratteristiche non specifiche del modello in uso.

Le immagini riportate nel manuale utente raffigurano caratteristiche e attrezzature disponibili solo in alcuni modelli. Il modello in uso potrebbe quindi non disporre di queste caratteristiche.

Le informazioni e le specifiche incluse nella presente pubblicazione sono aggiornate al momento dell'approvazione per la stampa. Tuttavia, Honda Motor Co. Ltd si riserva il diritto di modificare le specifiche o il design in qualsiasi momento senza preavviso e senza incorrere in obblighi di alcuna natura.

Sebbene il manuale interessi sia i modelli con guida a destra che quelli con guida a sinistra, le illustrazioni ivi contenute si riferiscono principalmente ai modelli con guida a sinistra.

➤ Guida sicura P. 41

Informazioni per una guida sicura P. 42 Cinture di sicurezza P. 46 Airbag P. 58
Etichette di sicurezza P. 105

➤ Quadro strumenti P. 107

Spie P. 108 Indicatori e interfaccia informazioni del conducente P. 159

➤ Comandi P. 185

Orologio P. 186 Bloccaggio e sbloccaggio delle portiere P. 188
Tettuccio* P. 216
Regolazione dei sedili P. 243 Luci interne/oggetti di uso generale dell'abitacolo P. 252

➤ Funzioni P. 283

Sistema audio* P. 284 Funzionamento base del sistema audio P. 290, 315
Funzioni personalizzate P. 388, 396

➤ Guida P. 483

Prima della guida P. 484 Traino di un rimorchio P. 488
Parcheggio del veicolo P. 642 Telecamera posteriore a vista multipla* P. 653
Veicolo con motore turbo P. 660

➤ Manutenzione P. 661

Prima di effettuare la manutenzione P. 662 Sistema promemoria di manutenzione* P. 665
Manutenzione sotto il cofano motore P. 682 Sostituzione delle lampadine P. 702
Batteria P. 722 Procedure ordinarie sul telecomando P. 727
Accessori e modifiche P. 738

➤ Situazioni di emergenza P. 741

Attrezzi P. 742 In caso di foratura di uno pneumatico P. 744
Leva del cambio bloccata P. 776 Surriscaldamento P. 779
Se non è possibile sbloccare lo sportello bocchettone di rifornimento carburante P. 800

➤ Informazioni P. 803

Specifiche P. 804 Numeri di identificazione P. 808

Sommario

Sistema di sollevamento del cofano* P. 71	Sicurezza dei bambini P. 74	Rischi dei gas di scarico P. 104
Portellone P. 204	Sistema antifurto P. 207	Apertura e chiusura dei finestrini P. 212
Funzionamento degli interruttori sul volante P. 218		Regolazione degli specchietti P. 240
Sistema di riscaldamento* P. 270	Sistema di climatizzazione* P. 275	
Messaggi di errore dell'impianto stereo P. 380	Informazioni generali sul sistema audio P. 382	
Sistema telefonico vivavoce P. 430, 451		
Durante la guida P. 493	Honda Sensing* P. 562	Frenata P. 633
Rifornimento P. 655	Risparmio di carburante ed emissioni di CO ₂ P. 659	
Sistema di controllo dell'olio* P. 670	Tabella di manutenzione* P. 674	
Controllo e manutenzione delle spazzole tergicristalli P. 711	Controllo e manutenzione degli pneumatici P. 716	
Manutenzione del sistema di riscaldamento*/sistema di climatizzazione* P. 729	Pulizia P. 732	
Manipolazione del martinetto P. 767	Mancato avviamento del motore P. 768	Se la batteria è scarica P. 772
Spia, Accensione/lampeggiamento P. 782	Fusibili P. 790	Traino di emergenza P. 797
Se il portellone non si apre P. 801		Rifornimento P. 802
Dispositivi con emissione di onde radio* P. 811	Descrizione del contenuto della Dichiarazione di conformità CE* P. 823	

Guida di riferimento rapido P. 4

Guida sicura P. 41

Quadro strumenti P. 107

Comandi P. 185

Funzioni P. 283

Guida P. 483

Manutenzione P. 661

Situazioni di emergenza P. 741

Informazioni P. 803

Indice P. 827

Indice illustrato

Versione con guida a sinistra

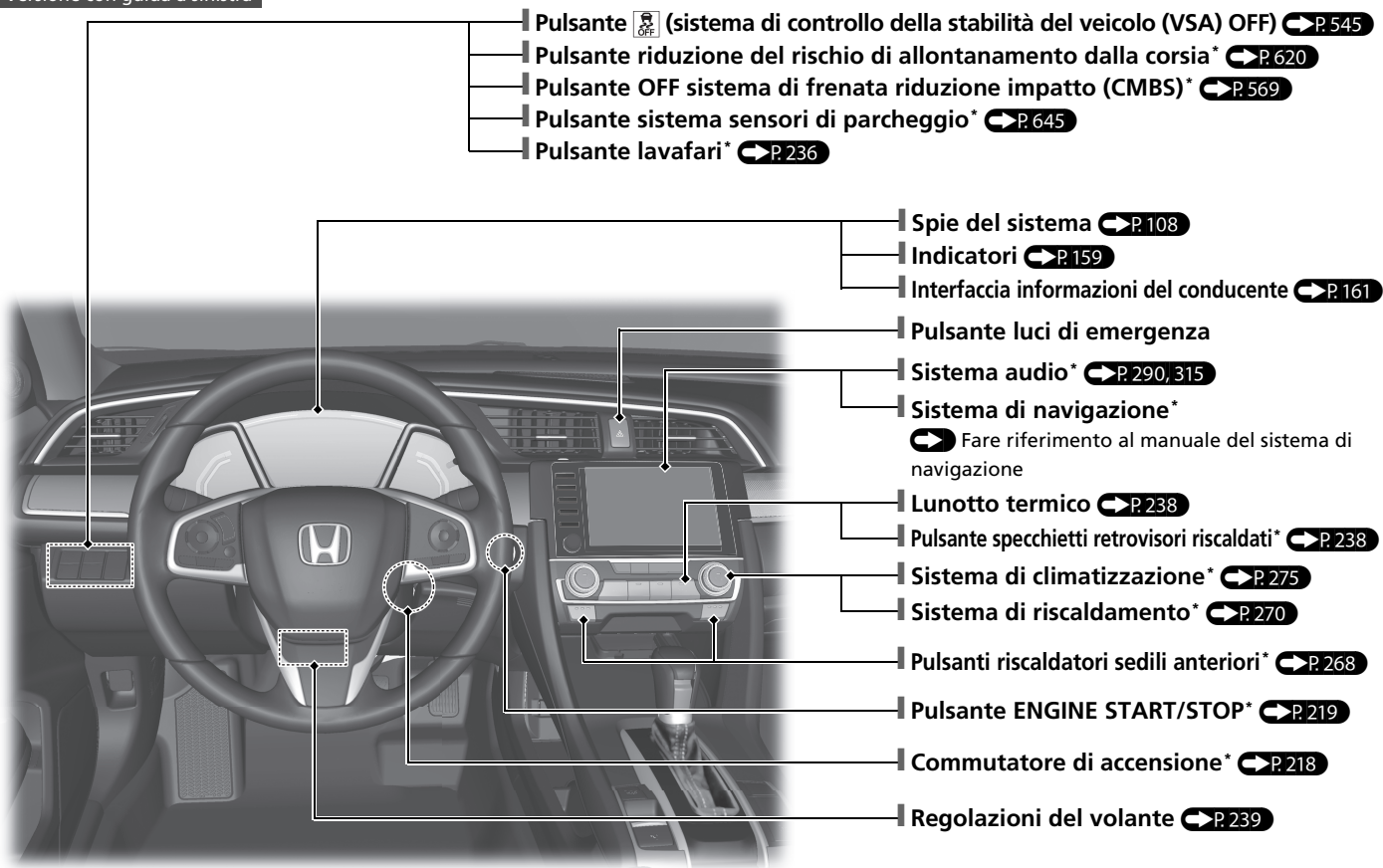

Versione con guida a destra

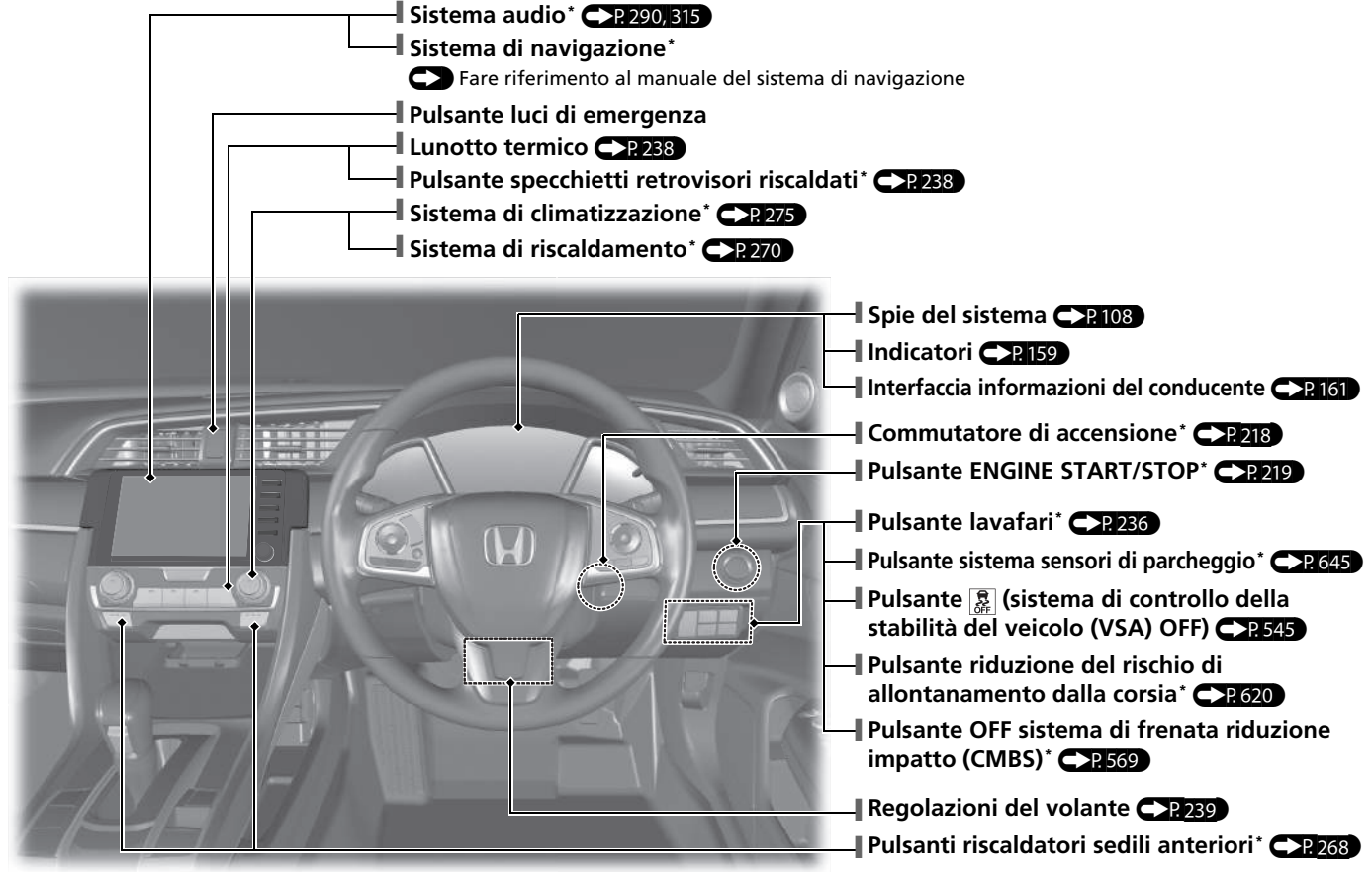

* Non disponibile su tutti i modelli

Indice illustrato

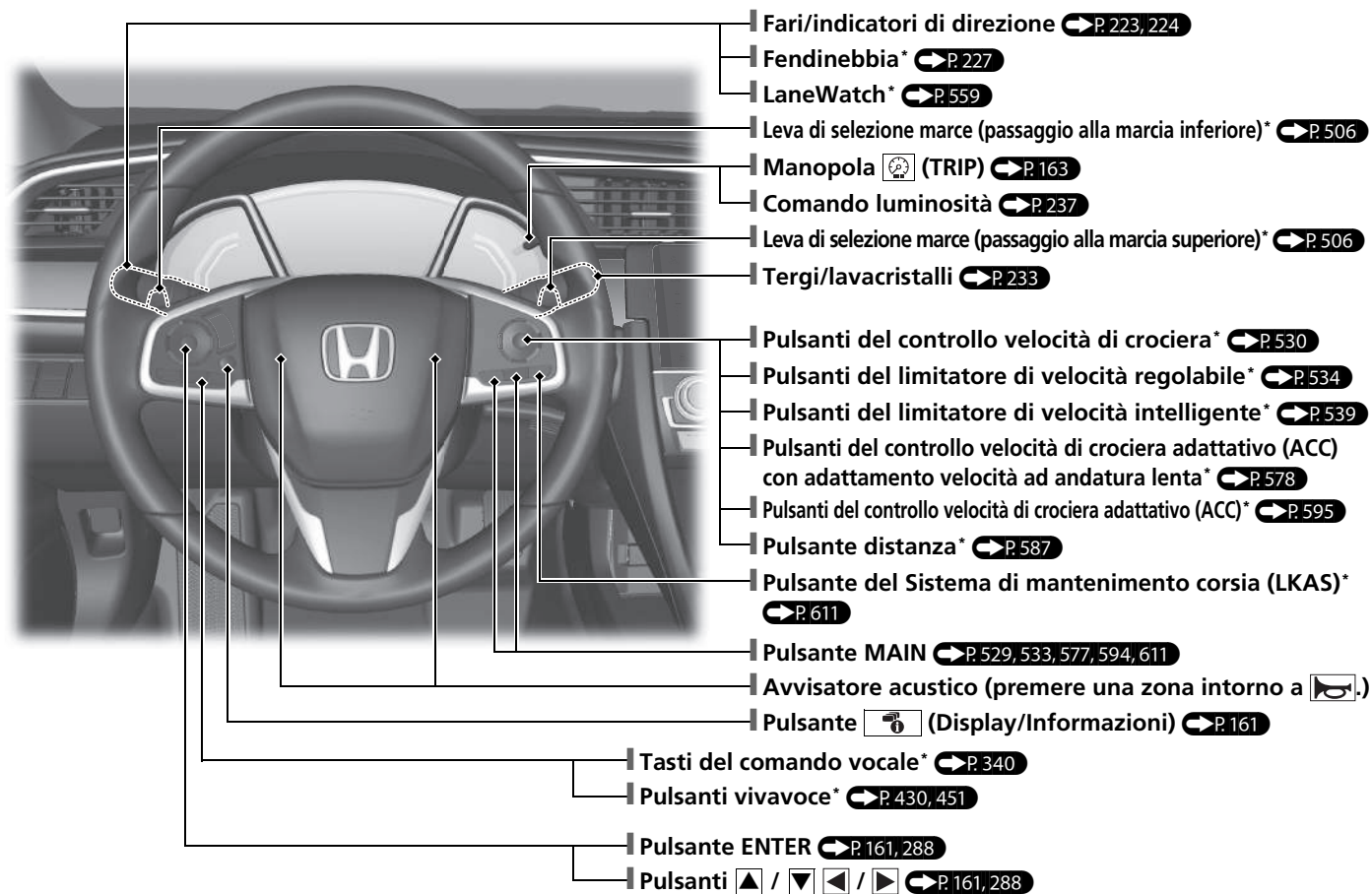

Versione con guida a sinistra

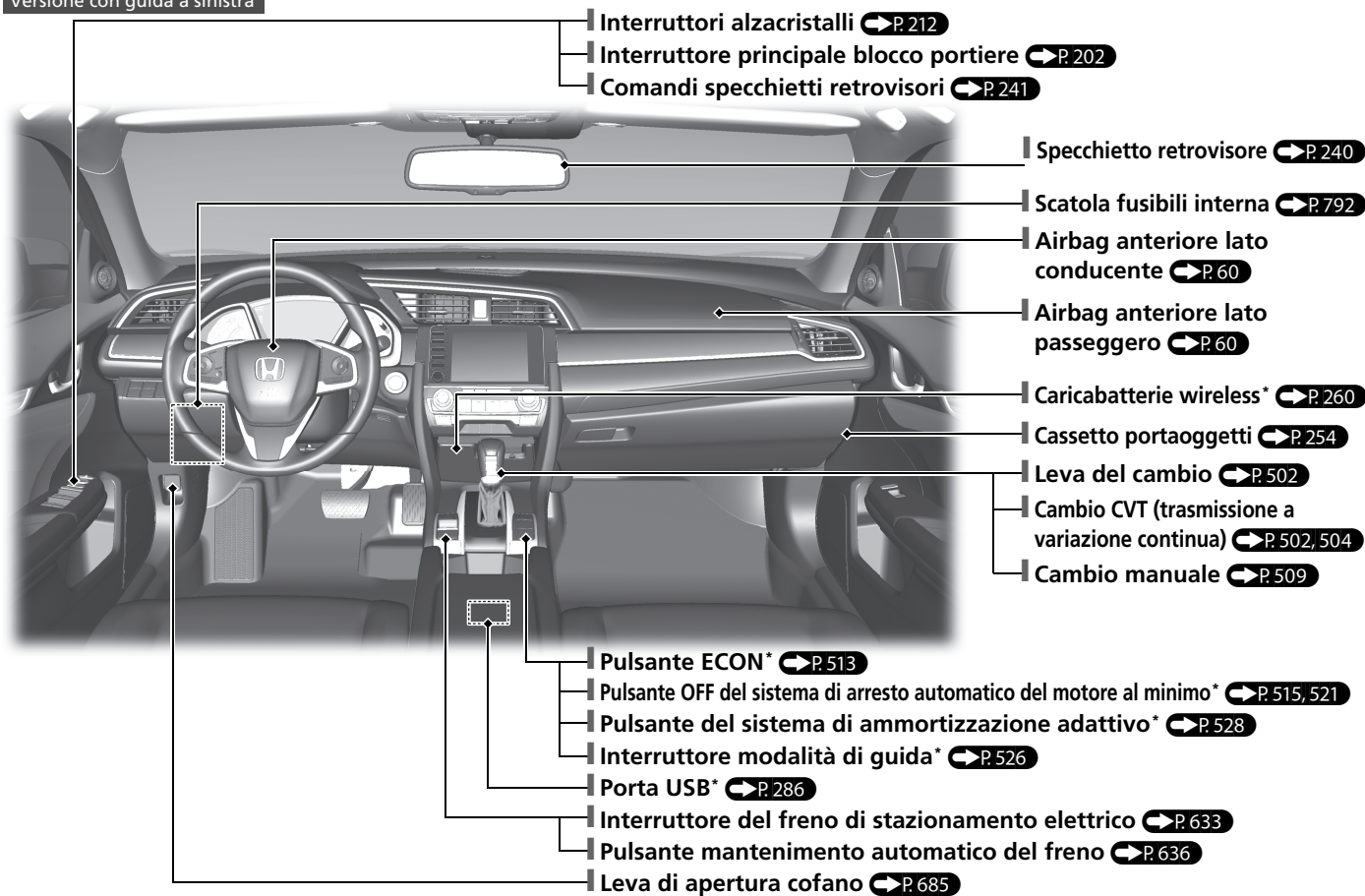

* Non disponibile su tutti i modelli

Indice illustrato

Versione con guida a destra

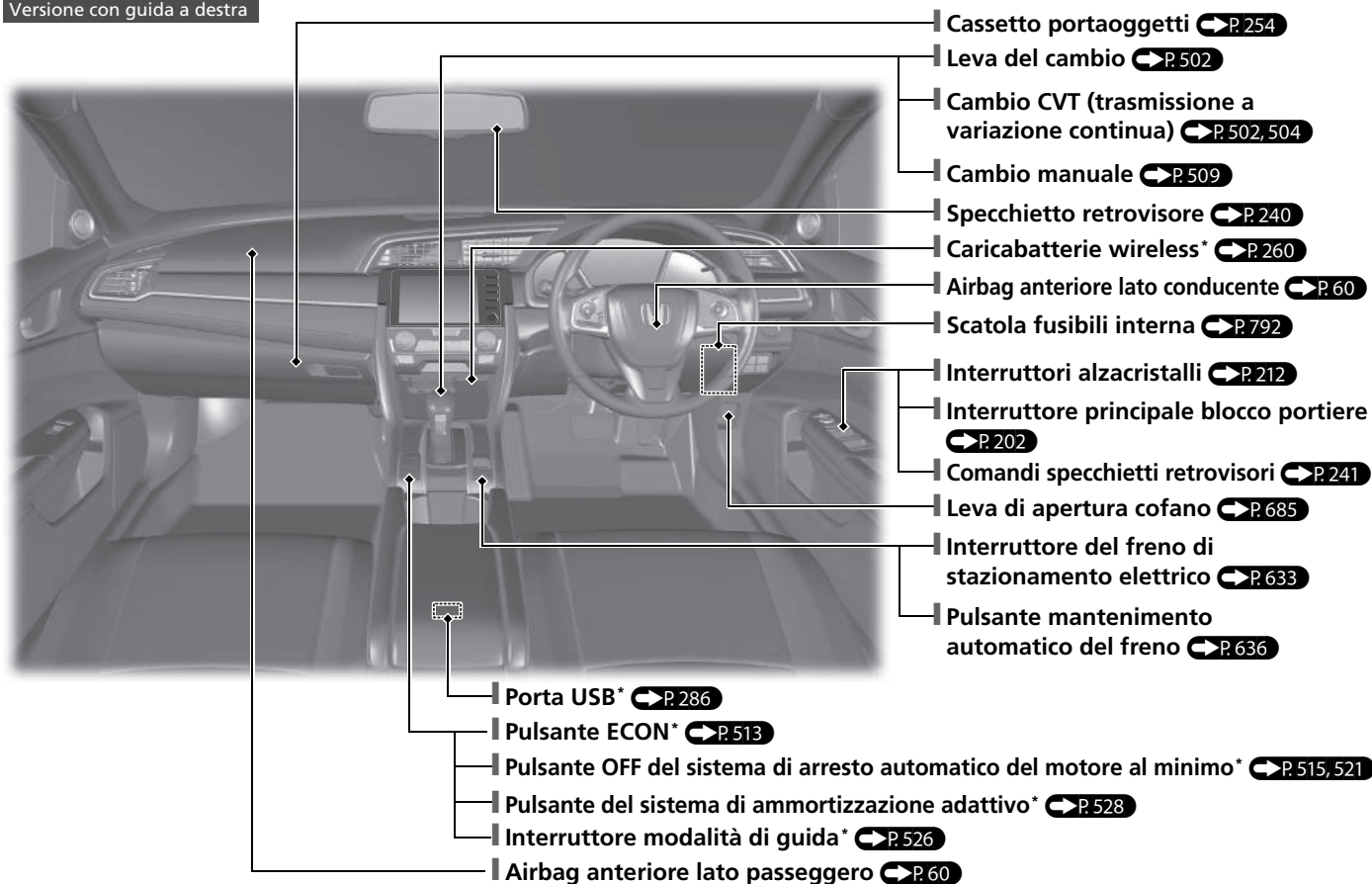

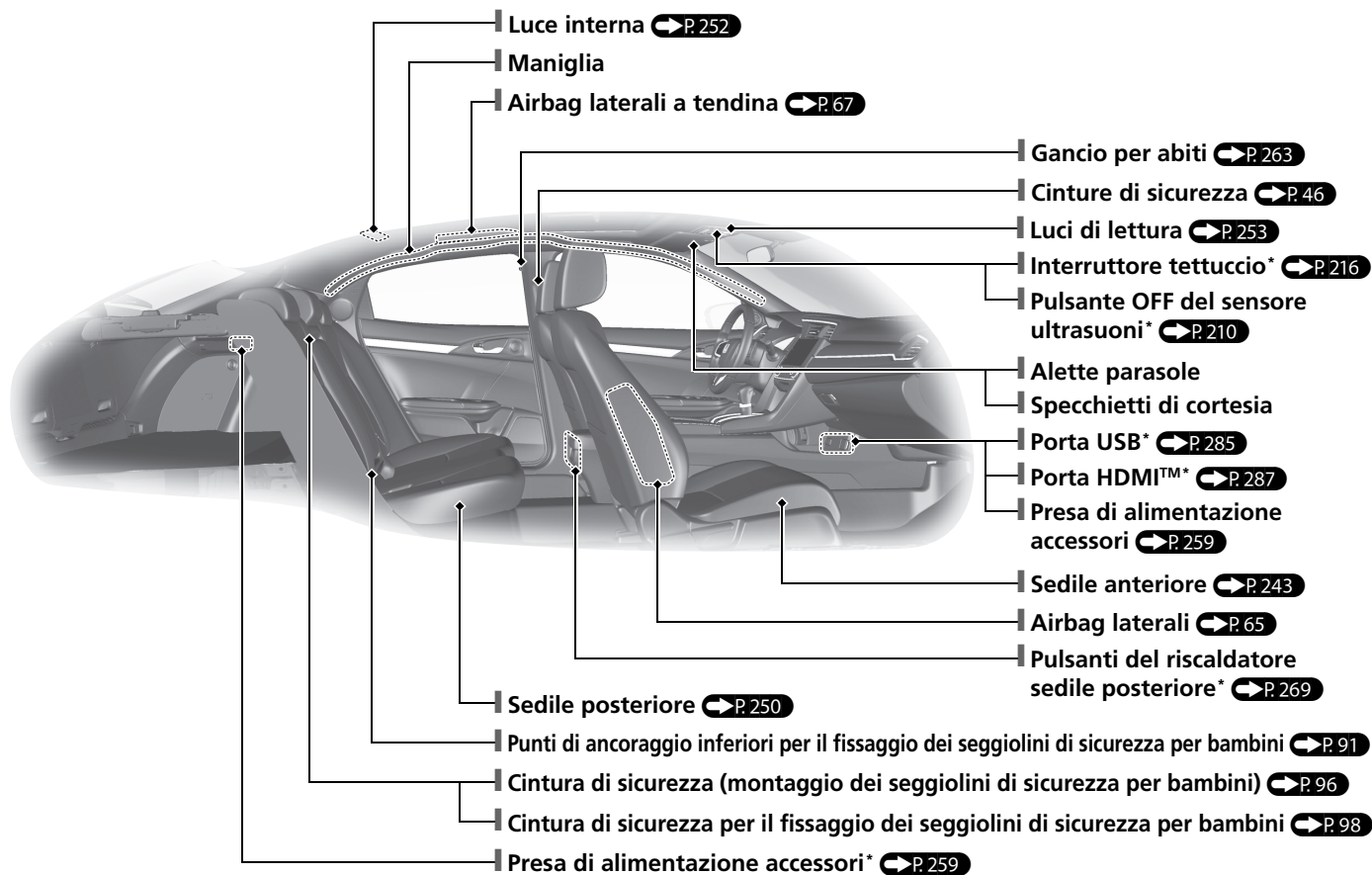

Indice illustrato

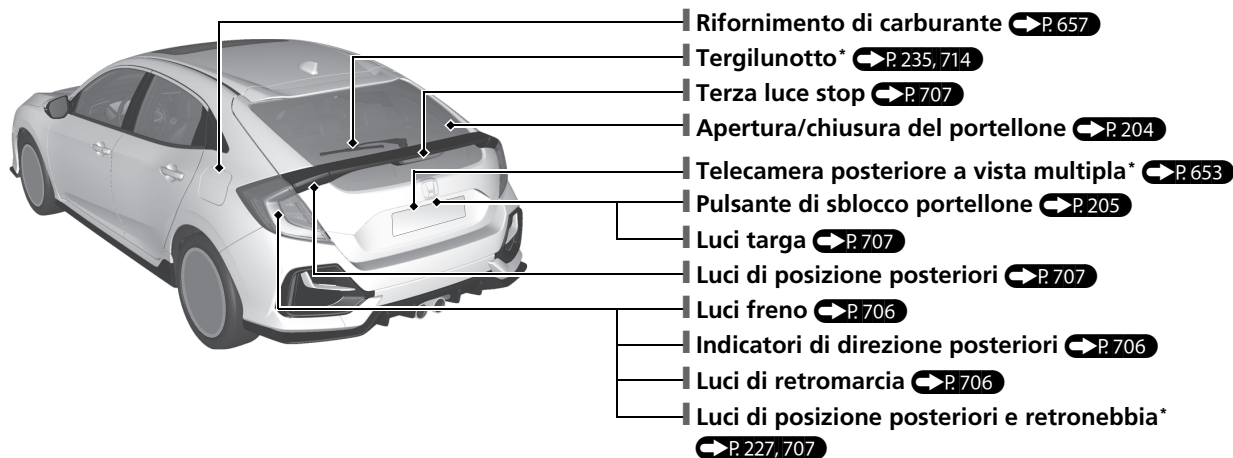
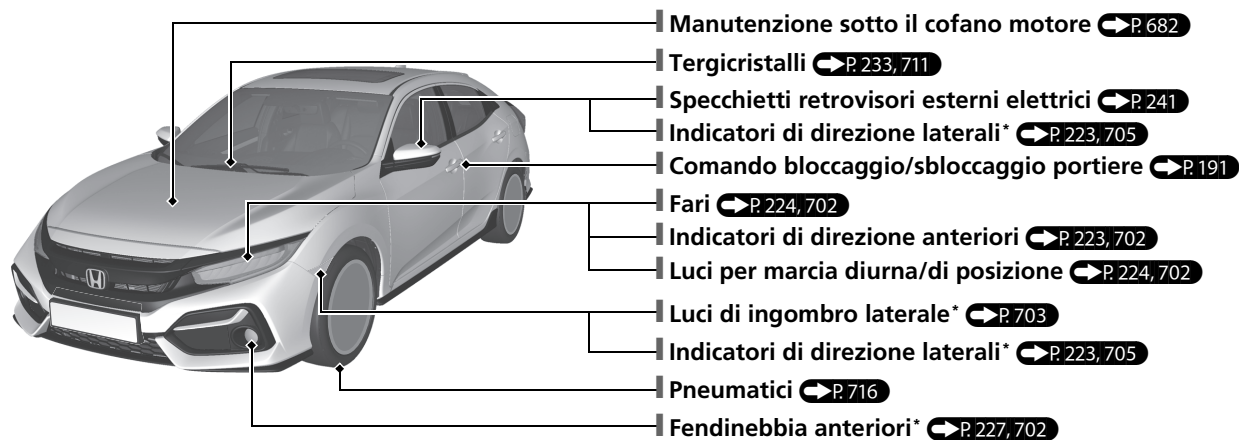

Sistema Eco Assist

Eccetto modelli con motore 2,0 L

Indicatore stile di guida

- Il colore dell'indicatore stile di guida diventa verde per indicare che il veicolo viene guidato in maniera efficiente in termini di risparmio del carburante.

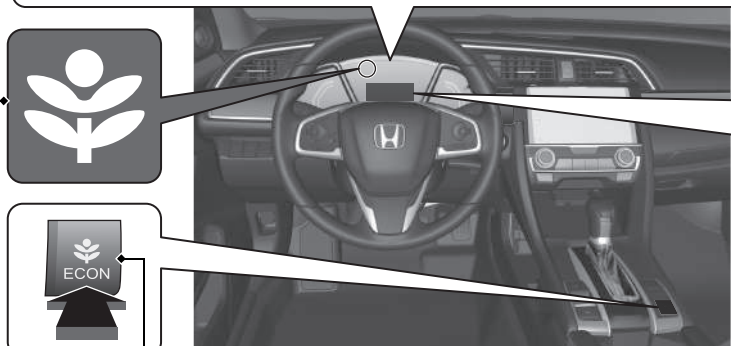

Pulsante ECON P.513

Consente di ottimizzare il risparmio di carburante.

Spia modalità ECON P.123



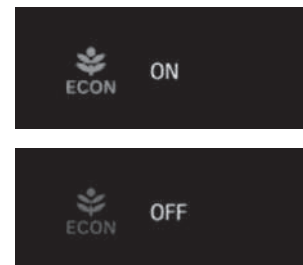

Si accende quando viene premuto il pulsante ECON.





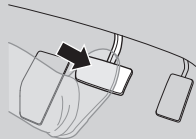

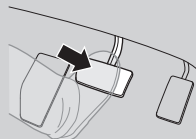
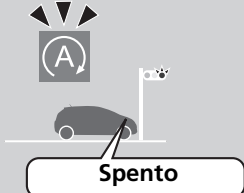
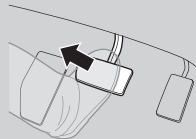
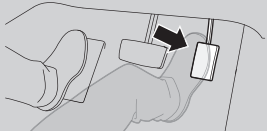
Il messaggio viene visualizzato per alcuni secondi quando viene premuto il pulsante ECON.

Funzione di arresto automatico del motore al minimo*

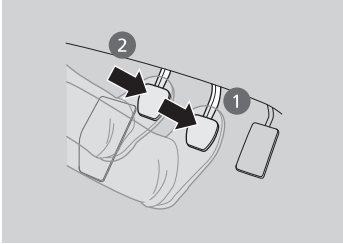
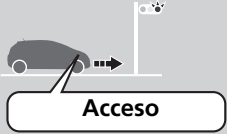
Per migliorare il risparmio del consumo di carburante, il motore si arresta e si riavvia come riportato in dettaglio di seguito. Quando l'arresto automatico del motore al minimo è attivo, la relativa spia (verde) si accende. ➔ P.514, 520

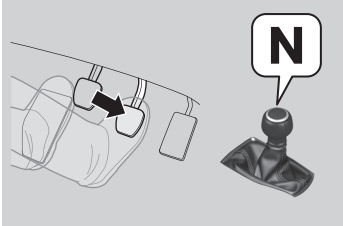
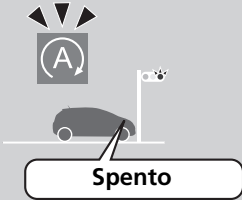
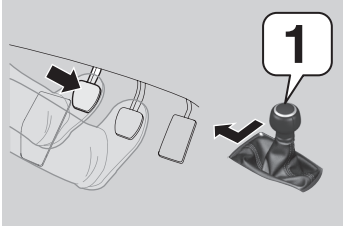
Durante	Cambio CVT (trasmissione a variazione continua)	Stato motore	
Decelerazione 	 Arrestare il veicolo e premere il pedale del freno.	 Acceso	
Arresto 	 Tenere premuto il pedale del freno.	 Spento	
Partenza	 Rilasciare il pedale del freno.	 Con il sistema di mantenimento automatico del freno attivato, premere il pedale dell'acceleratore.	 Riavvio

Durante	Cambio manuale	Stato motore
<p>Decelerazione</p> 	<p>1. Si preme il pedale del freno. 2. Premere a fondo il pedale della frizione.</p> 	 <p>Acceso</p>
<p>Arresto</p> 	<ul style="list-style-type: none"> • Continuare a premere il pedale del freno. • Spostare la leva del cambio su N. • Rilasciare il pedale della frizione. 	 <p>Spento</p>
<p>Partenza</p>	<p>1. Premere di nuovo il pedale della frizione. 2. Spostare la leva del cambio su 1. 3. Premere il pedale dell'acceleratore per riprendere la guida.</p> 	 <p>Riavvio</p>

Guida sicura P.41

Airbag P.58

- Il veicolo è dotato di airbag per la protezione del guidatore e dei passeggeri in caso di collisione di entità moderata o grave.

Sicurezza dei bambini P.74

- Tutti i bambini di età pari o inferiore a 12 anni devono sedere sul sedile posteriore.
- I seggiolini di sicurezza per bambini devono essere rivolti in avanti quando si viaggia con bambini piccoli.
- I neonati devono viaggiare nei seggiolini di sicurezza per bambini rivolti all'indietro e fissati al sedile posteriore.

Rischi dei gas di scarico P.104

- Il veicolo emette gas di scarico nocivi che contengono monossido di carbonio. Non mettere in funzione il motore all'interno di spazi non ventilati in cui il monossido di carbonio potrebbe accumularsi.

Cinture di sicurezza P.46

- Allacciare la cintura di sicurezza e sedersi con la schiena dritta e ben appoggiata allo schienale.
- Verificare che i passeggeri indossino la cintura di sicurezza correttamente.



Posizionare la cintura addominale il più in basso possibile.

Lista di controllo prima della guida P.45











- Prima della guida, controllare che i sedili anteriori, i poggiatesta*, il volante e gli specchietti siano regolati correttamente.

Quadro strumenti P.107

Indicatori P.159 / Interfaccia informazioni del conducente P.161 / Spie del sistema P.108

Eccetto modelli con motore 2,0 L

Spie del sistema

-  Spia modalità ECON
-  Spia promemoria cintura di sicurezza
-  Spia sistema di controllo della stabilità del veicolo (VSA)
-  Spia VSA OFF
-  Spia sistema di sicurezza supplementare
-  Spia sistema di arresto automatico del motore al minimo (ambra)* Spia di arresto automatico del motore al minimo (verde)*
-  Spia sistema avviso perdita di pressione/bassa pressione degli pneumatici
-  Spia sistema del servosterzo elettrico (EPS)
-  Spia guasti
-  Spia pressione dell'olio bassa
-  Spia carica batteria

Spia posizione leva del cambio*

Spia M (modalità cambio manuale a 7 velocità)/spia cambio*

Tachimetro

Contagiri

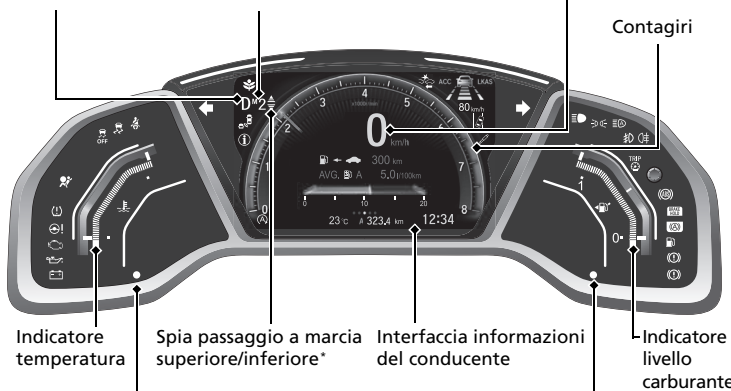



Versione con guida a sinistra

Spia sistema immobilizzatore/
Spia allarme sistema antifurto



Versione con guida a destra

Spia sistema immobilizzatore/
Spia allarme sistema antifurto

Spie del sistema

- ACC**  Spia controllo velocità di crociera adattativo (ACC) con adattamento velocità ad andatura lenta* (ambra/verde)*
-  Spia informazioni angolo cieco (BSI)*
-  Spia messaggio di sistema

Spie del sistema











- LKAS**  Spia sistema di mantenimento corsia (LKAS) (ambra/verde)*
-  Spia riduzione del rischio di allontanamento dalla corsia*
-  Spia sistema di frenata riduzione impatto (CMBS)*

Spie del sistema

-  Spie indicatori di direzione e luci di emergenza
-  Spia del sistema di ammortizzazione adattivo*
-  Spia abbaglianti
-  Spia luci accese
-  Spia abbaglianti automatici*
-  Spia fendinebbia anteriori*
-  Spia retronebbia
-  Spia sistema antibloccaggio freni (ABS)
-  Spia sistema di mantenimento automatico del freno
-  Spia mantenimento automatico del freno
-  Spia riserva carburante
-  Spia freno di stazionamento e impianto frenante (rossa)
-  Spia freno di stazionamento e impianto frenante (ambra)

* Non disponibile su tutti i modelli

Spie del sistema

-  Spia promemoria cintura di sicurezza
-  Spia sistema di controllo della stabilità del veicolo (VSA)
-  Spia VSA OFF
-  Spia sistema di sicurezza supplementare
-  Spia sistema di arresto automatico del motore al minimo (ambra)* Spia di arresto automatico del motore al minimo (verde)*
-  Spia sistema avviso perdita di pressione/bassa pressione degli pneumatici
-  Spia sistema del servosterzo elettrico (EPS)
-  Spia guasti
-  Spia pressione dell'olio bassa
-  Spia carica batteria

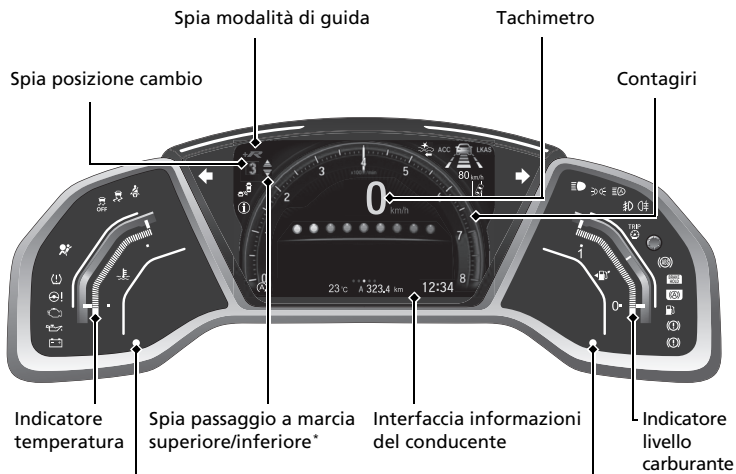



Versione con guida a sinistra

- Spia sistema immobilizzatore/ Spia allarme sistema antifurto



Versione con guida a destra

- Spia sistema immobilizzatore/ Spia allarme sistema antifurto

Spie del sistema

- ACC** Spia controllo velocità di crociera adattativo (ACC) (ambra/verde)*
-  Spia informazioni angolo cieco (BSI)*
-  Spia messaggio di sistema

Spie del sistema

- LKAS** Spia sistema di mantenimento corsia (LKAS) (ambra/verde)*
-  Spia riduzione del rischio di allontanamento dalla corsia*
-  Spia sistema di frenata riduzione impatto (CMBS)*

Spie del sistema





-  Spie indicatori di direzione e luci di emergenza
-  Spia abbaglianti
-  Spia luci accese
-  Spia abbaglianti automatici*
-  Spia fendinebbia anteriori
-  Spia retronebbia*
-  Spia sistema antibloccaggio freni (ABS)
-  Spia sistema di mantenimento automatico del freno
-  Spia mantenimento automatico del freno
-  Spia riserva carburante
-  Freno di stazionamento e spia impianto frenante (rossa)
-  Spia freno di stazionamento e impianto frenante (ambra)

Comandi P.185



Orologio P.186

Modelli con sistema audio a colori





- 1 Tenere premuto il pulsante **MENU/CLOCK**.
- 2 Ruotare  per modificare l'ora, quindi premere .
- 3 Ruotare  per modificare i minuti, quindi premere .
- 4 Selezionare **Imposta**, quindi premere .

Queste indicazioni sono fornite allo scopo di illustrare come usare la manopola di selezione.

- Ruotare  per eseguire la selezione.
- Premere  per confermare la selezione.

Modelli con sistema audio con display











- 1 Premere il pulsante  (Home), quindi selezionare **Impostazioni**.
- 2 Selezionare **Orologio**, quindi **Regolazione orologio**.
- 3 Toccare la rispettiva icona  /  per regolare ore e minuti, aumentando o diminuendo la cifra visualizzata.
- 4 Selezionare **OK**.

Modelli con sistema di navigazione

L'orologio viene aggiornato automaticamente attraverso il sistema audio.

Modelli senza sistema audio



- 1 Premere il pulsante  per selezionare , quindi premere il tasto **ENTER**.
- 2 Premere il pulsante  /  fino a quando sul display appare **Impostazione orologio**.
- 3 Premere il pulsante **ENTER**.
- 4 Premere il tasto **ENTER** per selezionare **Imposta orario**.
- 5 Premere il pulsante  /  per modificare l'ora, quindi premere il tasto **ENTER**.
- 6 Premere il pulsante  /  per modificare i minuti, quindi premere il tasto **ENTER**.

Pulsante ENGINE

START/STOP* P. 219

- Premere il pulsante per cambiare la modalità di alimentazione del veicolo

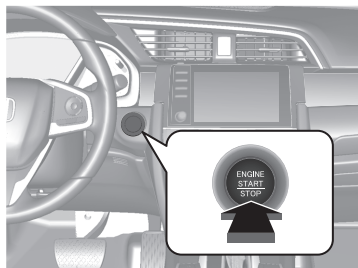

Indicatori di direzione

 P. 223

Leva di comando indicatori di direzione

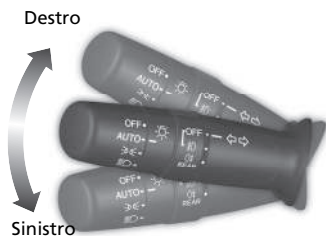

Luci P. 224

Interruttori di comando luci

Modelli con retronebbia

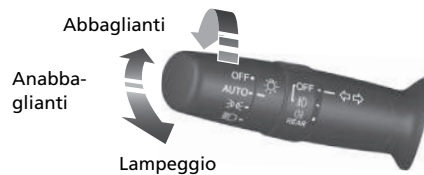

Modelli senza retronebbia

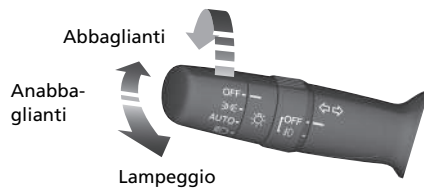

Tergi e lavacrystalli

➔ P.233

Leva di comando tergi/lavacrystalli

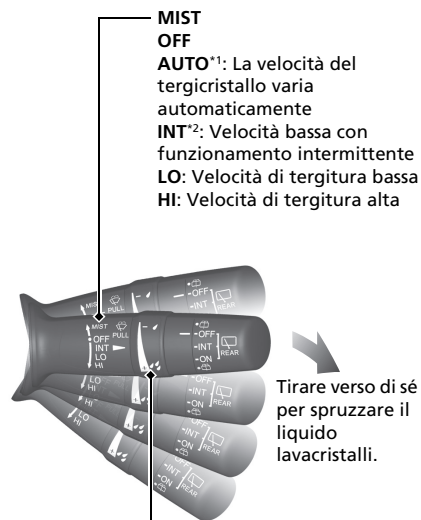

MIST

OFF

AUTO*1: La velocità del tergicristallo varia automaticamente

INT*2: Velocità bassa con funzionamento intermittente

LO: Velocità di tergiture bassa

HI: Velocità di tergiture alta

Tirare verso di sé per spruzzare il liquido lavacrystalli.

Anello di regolazione

- : Bassa sensibilità*1
- : Velocità inferiore, meno passate*2
- + : Alta sensibilità*1
- + : Velocità superiore, più passate*2

*1: Modelli con intermittenza automatica dei tergicristalli

*2: Modelli senza intermittenza automatica dei tergicristalli

Modelli con intermittenza automatica dei tergicristalli

AUTO deve essere sempre su **OFF**, prima delle situazioni seguenti, per evitare danni gravi al sistema tergicristalli:

- Pulizia del parabrezza
- Spostamenti all'interno di un autolavaggio
- Nessuna presenza di pioggia

Volante ➔ P.239

- Per eseguire la regolazione, tirare a sé la leva di regolazione, posizionarla come desiderato quindi bloccarla.



Sbloccaggio delle portiere anteriori dall'interno ➔ P.201

- Tirare la maniglia interna della portiera anteriore e, contemporaneamente, aprire.

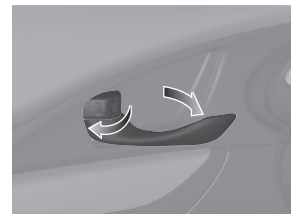

Portellone ➔ P.204

Pulsante di sblocco portellone

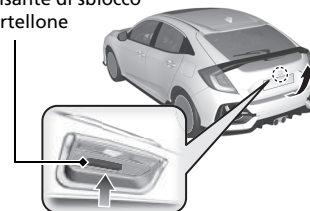

Modelli senza sistema di accesso senza chiavi

- Con tutte le portiere sbloccate, premere il pulsante di sblocco del portellone e sollevare il portellone per aprirlo.

Modelli con sistema di accesso senza chiavi

- Premere il pulsante di sblocco del portellone per sbloccare e aprire il portellone quando si ha con sé il telecomando.

* Non disponibile su tutti i modelli

Specchietti retrovisori esterni elettrici P.241

- Con il commutatore di accensione su ACCENSIONE ^{*1}, portare l'interruttore di selezione su L o R.
- Spingere il bordo appropriato dell'interruttore di regolazione per regolare lo specchio.
- Premere il pulsante di ripiegamento* per spostare gli specchietti retrovisori verso l'interno e verso l'esterno.

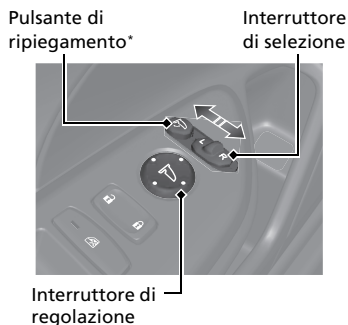

*1: I modelli con sistema di accesso senza chiavi sono dotati di un pulsante **ENGINE START/STOP** anziché di un commutatore di accensione.

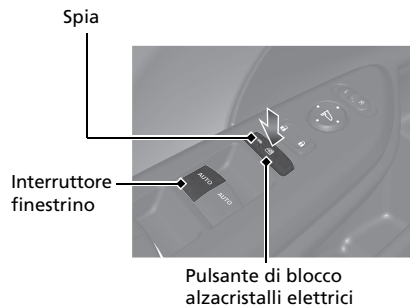

Alzacristalli elettrici P.212

- Con il commutatore di accensione su ACCENSIONE ^{*1}, aprire e chiudere gli alzacristalli elettrici.
- Se il pulsante di blocco alzacristalli elettrici si trova su Off, è possibile aprire e chiudere ciascun finestrino lato passeggero utilizzando il relativo interruttore.
- Se il pulsante di blocco alzacristalli elettrici si trova su On (spia accesa), tutti gli interruttori dei finestrini lato passeggero sono disabilitati.







*1: I modelli con sistema di accesso senza chiavi sono dotati di un pulsante **ENGINE START/STOP** anziché di un commutatore di accensione.

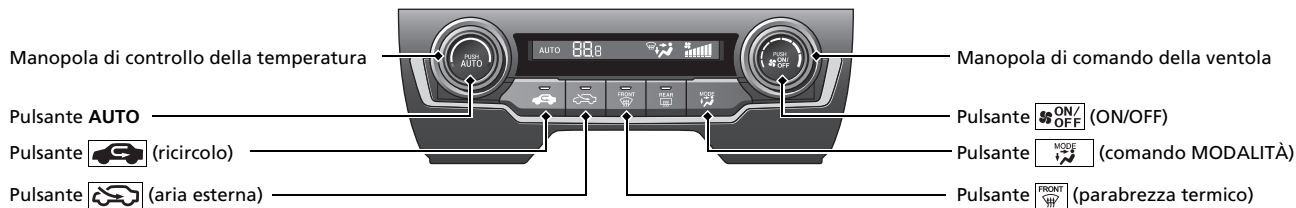

Sistema di riscaldamento* P.270

- Premere il pulsante **AUTO** per attivare il sistema di riscaldamento.
- Premere il pulsante  per accendere o spegnere il sistema.
- Premere il pulsante  per sbrinare il parabrezza.



-  Flussi di aria dalle bocchette pavimento e parabrezza termico.
-  Flussi di aria dalle bocchette pavimento.
-  Flussi di aria dalle bocchette pavimento e plancia.
-  Flussi di aria dalle bocchette sulla plancia.





Sistema di climatizzazione* P. 275

- Premere il pulsante **AUTO** per attivare il sistema di climatizzazione.
- Premere il pulsante  per accendere o spegnere il sistema.
- Premere il pulsante  per sbrinare il parabrezza.

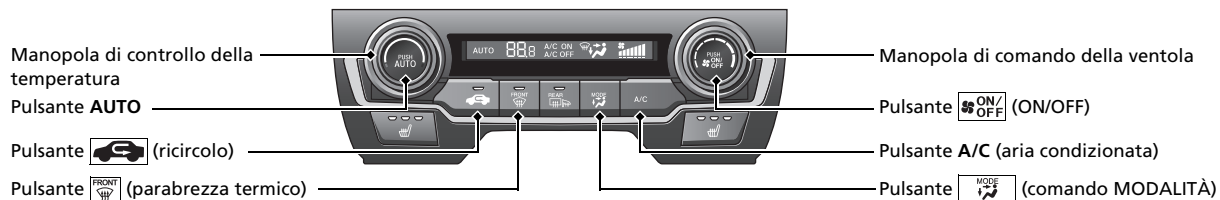
Il sistema di climatizzazione può essere utilizzato tramite comandi vocali*.  P. 340

Modelli con sistema audio a colori



-  Flussi di aria dalle bocchette pavimento e parabrezza termico.
-  Flussi di aria dalle bocchette pavimento.
-  Flussi di aria dalle bocchette pavimento e plancia.
-  Flussi di aria dalle bocchette sulla plancia.

Modelli con sistema audio con display

Modelli senza pulsante SYNC

Icona A/C (climatizzatore)

Icona controllo MODALITÀ

Icona controllo ventola



Schermata Audio/Informazioni

Pulsante  CLIMATE (CLIMA)

Manopola di controllo della temperatura

Pulsante AUTO

Pulsante  (ricircolo)



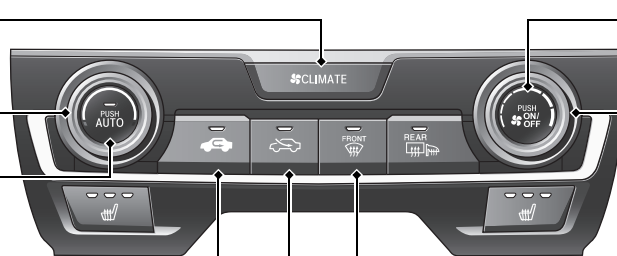

Pulsante  (aria esterna)

Pulsante  (parabrezza termico)



Pulsante  (ON/OFF)

Manopola di comando della ventola

-  Flussi di aria dalle bocchette pavimento e parabrezza termico.
-  Flussi di aria dalle bocchette pavimento.
-  Flussi di aria dalle bocchette pavimento e plancia.
-  Flussi di aria dalle bocchette sulla plancia.

Modelli con sistema audio con display

Modelli con pulsante SYNC

Icona A/C (climatizzatore)

Icona controllo MODALITÀ

Icona controllo ventola

Pulsante CLIMATE

Pulsanti   (comando ventola)

Manopola di controllo temperatura lato guida

Pulsante AUTO

Pulsante  (ON/OFF)

Pulsante  (ricircolo)

Pulsante  (parabrezza termico)

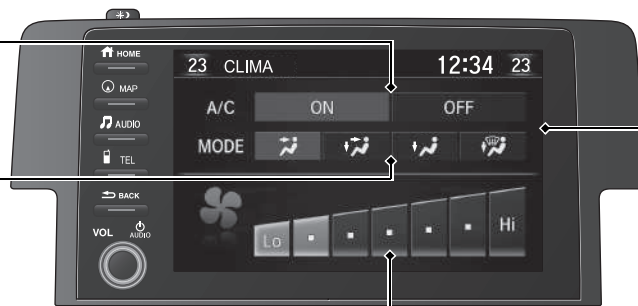

Schermata Audio/Informazioni

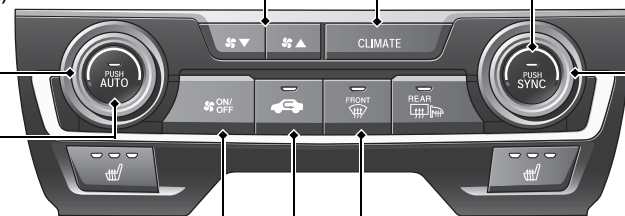

Pulsante SYNC (sincronizzazione)

Manopola di controllo temperatura lato passeggero



Flussi di aria dalle bocchette pavimento e parabrezza termico.



Flussi di aria dalle bocchette pavimento.



Flussi di aria dalle bocchette pavimento e plancia.



Flussi di aria dalle bocchette sulla plancia.

Funzioni ↔ P. 283

Comandi audio a distanza *

↔ P. 288

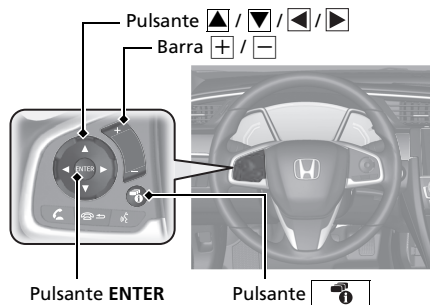

- Barra + / -
Premere per alzare/abbassare il volume.
- ▲ / ▼ Pulsante
Premere ▲ oppure ▼ per scorrere tra le modalità audio come segue:

Modelli con sistema audio con display

FM → DAB* → LW* → MW* → AM* → USB →
iPod → Audio Bluetooth® → App →
App audio → AUX-HDMI™

Modelli con sistema audio a colori

FM1 → FM2 → DAB1* → DAB2* → LW → MW
→ USB → iPod → Audio Bluetooth®

Modelli con sistema audio con display

- Pulsante ENTER
 - Durante l'ascolto della radio
- 1 Premere ENTER per passare alla visualizzazione dell'elenco di stazioni memorizzate nei pulsanti di preselezione.
 - 2 Premere ▲ oppure ▼ per selezionare una stazione memorizzata, quindi premere ENTER.
- Durante l'uso di un'unità flash USB
- 1 Premere ENTER per visualizzare l'elenco cartelle.
 - 2 Premere ▲ oppure ▼ per selezionare una cartella.
 - 3 Premere ENTER per visualizzare l'elenco dei file di quella cartella.
 - 4 Premere ▲ oppure ▼ per selezionare un file, quindi premere ENTER.

- Durante l'uso di un iPod

- 1 Premere ENTER per visualizzare l'elenco dei brani musicali presenti sull'iPod.
- 2 Premere ▲ oppure ▼ per selezionare una categoria.
- 3 Premere ENTER per visualizzare l'elenco di brani nella categoria.
- 4 Premere ▲ oppure ▼ per selezionare una voce, quindi premere ENTER.
▶ Premere ENTER, quindi premere ▲ oppure ▼ ripetutamente fino a quando non viene visualizzata la voce che si desidera riprodurre.

- Durante l'uso di un dispositivo audio Bluetooth®

- 1 Premere ENTER per visualizzare la lista tracce.
- 2 Premere ▲ oppure ▼ per selezionare una traccia, quindi premere ENTER.

- Pulsante 

Radio: Premere per modificare la stazione preselezionata.

Premere e tenere premuto per selezionare la stazione precedente o successiva con il segnale più forte.

Premere e tenere premuto per selezionare il gruppo successivo o quello precedente (DAB*).

Dispositivo USB:

Premere per passare all'inizio del brano musicale successivo o per ritornare all'inizio del brano musicale corrente.

Premere e tenere premuto per cambiare cartella.

- Pulsante 

Premere per cambiare contenuti:

 **Interfaccia informazioni del conducente**  P. 161

Sistema audio* P.284

Modelli con sistema audio a colori  P.290



Interfaccia informazioni del conducente



Per il funzionamento del sistema di navigazione Fare riferimento al manuale del sistema di navigazione

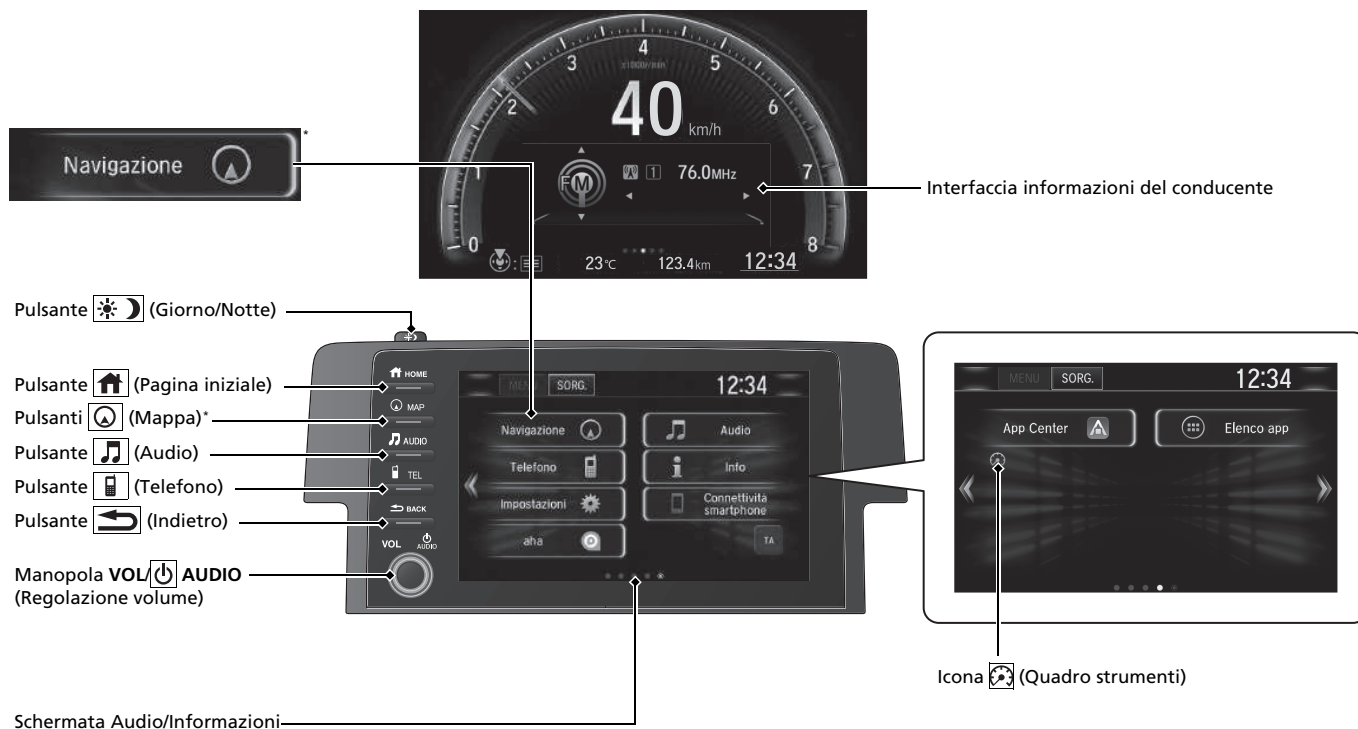

Guida P.483

Cambio manuale* P.509

Trasmissione a variazione continua* P.502

504

- Portare la leva su **P** e premere il pedale del freno all'avvio del motore.

Cambio marcia

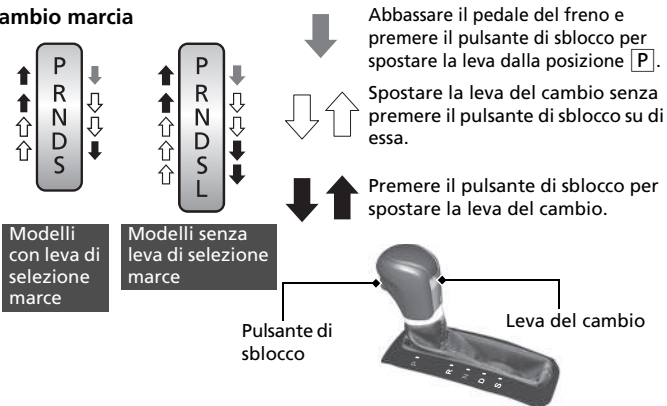

P

Parcheggio

Spegnerne o avviare il motore. Il cambio è bloccato.

R

Retromarcia

Utilizzata durante la retromarcia.

N

Folle

La trasmissione non è bloccata.

D

Guida

- Guida normale.
- Nei modelli con leva di selezione marce, è possibile utilizzare temporaneamente la modalità a 7 marce.

S

Modelli con leve di selezione marce

Guida (S)

È possibile utilizzare la modalità cambio manuale a 7 marce.

S

Modelli senza leve di selezione marce

Guida (S)

- Migliore accelerazione.
- Maggiore effetto del freno motore.
- Percorsi in salita o in discesa.

L

Bassa*

- Maggiore effetto del freno motore.
- Percorsi in salita o in discesa.

Modalità cambio manuale a 7 velocità* P.506

- Consente di passare manualmente a marce superiori o inferiori senza togliere le mani dal volante.
- Quando la leva del cambio è in posizione **S****
- Tirando la leva di selezione marce si passa dalla modalità cambio CVT alla modalità cambio manuale a 7 marce.
 - La spia **M** e il numero della marcia selezionata vengono visualizzati nella spia cambio.
- Quando la leva del cambio è in posizione **D****
- Tirando temporaneamente la leva di selezione marce si passa dalla modalità cambio CVT alla modalità cambio manuale a 7 marce. Il numero della marcia selezionata viene visualizzato nella spia cambio.

Leva di selezione marce (-)

Leva di selezione marce (+)

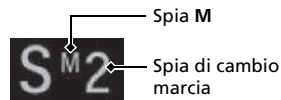

Attivazione e disattivazione del sistema CMBS* ➔ P.569

- Quando una collisione frontale diventa inevitabile, il sistema CMBS può contribuire a ridurre la velocità del veicolo e quindi la gravità dell'impatto.
- Il CMBS si inserisce ogni volta che si avvia il motore.
- Per attivare o disattivare il CMBS, premere e tenere premuto il pulsante fino a quando viene emesso un segnale acustico.

Attivazione e disattivazione del sistema VSA ➔ P.545

- Il sistema di controllo della stabilità del veicolo (VSA) contribuisce a stabilizzare il veicolo in curva e aiuta a mantenere la trazione durante l'accelerazione su superfici stradali irregolari o sdruciolevoli.
- Il VSA si inserisce automaticamente ogni volta che si avvia il motore.
- Per disattivare parzialmente o ripristinare completamente la funzione VSA, premere e tenere premuto il pulsante finché non si avverte un segnale acustico.

Controllo velocità di crociera* ➔ P.529

- Il controllo velocità di crociera consente di mantenere la velocità impostata senza interventi sul pedale dell'acceleratore.
- Per utilizzare il controllo velocità di crociera, premere il pulsante **MAIN**. Selezionare il controllo velocità di crociera premendo il pulsante **LIM**, quindi premere il pulsante **-/SET** quando si è raggiunta la velocità desiderata (superiore a 30 km/h).

Sistema avviso perdita di pressione ➔ P.549, 553

Modelli con retronebbia

- Rileva una variazione delle condizioni e delle dimensioni complessive degli pneumatici dovuta a un calo della pressione.
- Il sistema avviso perdita di pressione si inserisce automaticamente ogni volta che si avvia il motore.
- La procedura di inizializzazione deve essere eseguita in determinate condizioni.

Modelli senza retronebbia

Il sistema controllo pressione pneumatici rileva una variazione nei giri degli pneumatici conseguente alla riduzione della pressione.

Limitatore di velocità regolabile ➔ P.533

- Questo sistema consente di impostare una velocità massima che non può essere superata neanche premendo il pedale dell'acceleratore.
- Per utilizzare il limitatore di velocità regolabile, premere il pulsante **MAIN**. Selezionare il limitatore di velocità regolabile premendo il pulsante **LIM**, quindi premere **-/SET** quando il veicolo raggiunge la velocità desiderata.

Modelli con motore 1,0 L e 1,5 L

- Il limite velocità veicolo può essere impostato da circa 30 km/h a circa 250 km/h.

Modelli con motore 2,0 L

- Il limite velocità veicolo può essere impostato da circa 30 km/h a circa 320 km/h.

Rifornimento P.655

Carburante consigliato:

Modelli con motore 1,0 L e 1,5 L

Benzina/gasohol conforme alla norma EN 228

Benzina super verde/gasohol fino a E10 (90% benzina e 10% di etanolo) con numero di ottano pari o superiore a 95

Modelli con motore 2,0 L senza retronebbia

Benzina super verde con numero di ottano pari o superiore a 95

Modelli con motore 2,0 L e retronebbia

Benzina/gasohol conforme alla norma EN 228

Benzina super verde/gasohol fino a E10 (90% benzina e 10% di etanolo) con numero di ottano pari o superiore a 95 raccomandata

Capacità del serbatoio carburante: 46,9 L

- 1 Sbloccare la portiera lato guida.
➔ **Bloccaggio/sbloccaggio delle portiere dall'interno**

 P.201

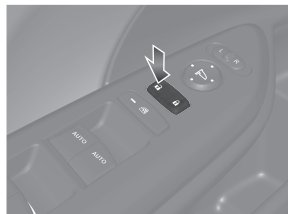

- 2 Premere lo sportello del bocchettone di rifornimento carburante sul bordo per farlo sollevare leggermente.



- 3 Al termine del rifornimento, attendere circa cinque secondi prima di rimuovere l'erogatore del carburante.

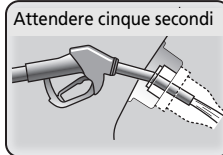

Honda Sensing*

➔ P. 562

Honda Sensing è un sistema di supporto alla guida che utilizza due tipi ben distinti di sensore, un sensore radar ubicato nel paraurti inferiore e una videocamera con sensori anteriori montata sul lato interno del parabrezza, dietro allo specchietto retrovisore.

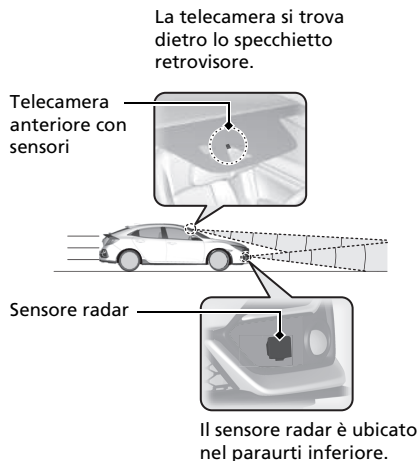

Sistema di frenata riduzione impatto (CMBS)

➔ P. 565

Può intervenire qualora ci sia la possibilità di collisione con il veicolo che precede o con un pedone rilevato davanti. Il CMBS è progettato per informare l'utente quando viene rilevata una potenziale collisione, nonché per ridurre la velocità del veicolo in caso di collisione giudicata inevitabile, per contribuire alla riduzione della gravità dell'impatto.

Controllo velocità di crociera adattativo (ACC) con adattamento velocità ad andatura lenta*

➔ P. 576

Aiuta a mantenere una velocità veicolo costante e una distanza di sicurezza impostata tra il proprio veicolo e quello che lo precede e, se il veicolo che precede si arresta, può rallentare fino ad arrestare il proprio veicolo, senza che sia necessario tenere il piede sul pedale del freno o dell'acceleratore.

Controllo velocità di crociera adattativo (ACC)*

➔ P. 593

Aiuta a mantenere una velocità veicolo costante e una distanza di sicurezza impostata tra il proprio veicolo e quello che lo precede, senza che sia necessario tenere il piede sul pedale del freno o dell'acceleratore.

Sistema di mantenimento corsia (LKAS)

➔ P. 609

Fornisce l'input dello sterzo per mantenere il veicolo al centro della corsia rilevata e fornisce avvisi tattili, acustici e visivi se viene rilevato un allontanamento dalla corsia.

Sistema per la riduzione del rischio di allontanamento dalla corsia

Avvisa e aiuta l'utente nel caso il sistema determini la possibilità che il veicolo stia attraversando in modo accidentale le linee di demarcazione corsia rilevate o il bordo del manto stradale oppure stia uscendo fuori strada.

Sistema di riconoscimento della segnaletica stradale

Questo sistema funge da promemoria della segnaletica stradale, come ad esempio il limite di velocità corrente e il divieto di sorpasso, che il veicolo ha appena superato, visualizzando i segnali sull'interfaccia informazioni del conducente.

Manutenzione ↔ P.661

Sotto il cofano ↔ P.682

- Controllare l'olio motore, il liquido di raffreddamento del motore e il liquido lavacrystalli. Rabboccare, se necessario.
- Controllare il liquido freni/frizione*.
- Controllare mensilmente le condizioni della batteria.

- 1 Tirare la leva di apertura del cofano che si trova nell'angolo sotto la plancia.

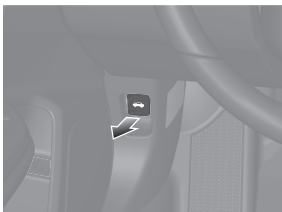

- 2 Individuare la leva meccanismo di chiusura cofano, tirarla verso l'alto e sollevare quindi il cofano. Una volta sollevato leggermente il cofano, è possibile rilasciare la leva.

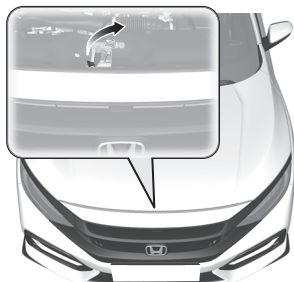

- 3 Al termine, chiudere il cofano e assicurarsi che sia bloccato saldamente in posizione.

Spazzole tergicristalli ↔ P.711

- Sostituire le spazzole se lasciano striature sul parabrezza.

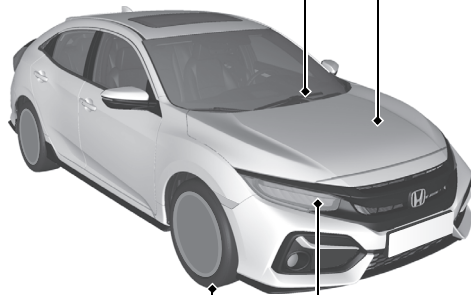

Pneumatici ↔ P.716

- Ispezionare ruote e pneumatici a intervalli regolari.
- Controllare la pressione pneumatici a intervalli regolari.
- Montare pneumatici invernali quando si guida in inverno.

Luci ↔ P.702

- Ispezionare tutte le luci a intervalli regolari.

Situazioni di emergenza P.741

Pneumatico forato P.744

- Parcheggiare in un luogo sicuro e riparare lo pneumatico forato utilizzando il kit riparazione pneumatici.

Modelli con ruotino di scorta

- Parcheggiare in un luogo sicuro e sostituire il pneumatico forato con il ruotino di scorta ubicato nel bagagliaio.



Accensione delle spie P.782

- Identificare la spia e fare riferimento al manuale utente.

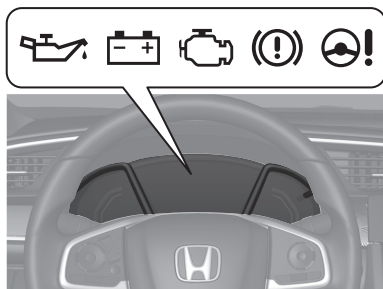

Mancato avviamento del motore P.768

- Se la batteria è scarica, eseguire un avviamento con ponte utilizzando una batteria ausiliaria.

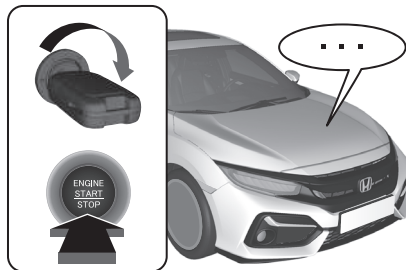

Fusibile bruciato P.790

- Se un dispositivo elettrico non funziona, controllare se vi è un fusibile bruciato.

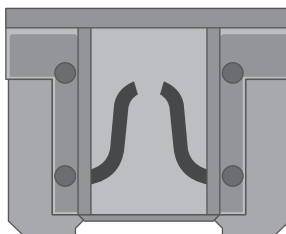

Surriscaldamento P.779

- Parcheggiare in un luogo sicuro. Se non si rileva vapore sotto il cofano, aprirlo e lasciar raffreddare il motore.



Traino di emergenza P.797

- Se è richiesto il traino del proprio veicolo, contattare un servizio di traino professionale.



Risoluzione dei problemi

D

Modelli senza sistema di accesso senza chiavi

Non è possibile ruotare il commutatore di accensione da **0** a **I**. Perché?

Modelli con sistema di accesso senza chiavi

La modalità di alimentazione non passa da **VEICOLO SPENTO (BLOCCO)** a **ACCESSORI**. Perché?

R

Il volante potrebbe essere bloccato.

Modelli senza sistema di accesso senza chiavi

- Provare a ruotare il volante a sinistra e a destra girando allo stesso tempo la chiave di accensione.



Modelli con sistema di accesso senza chiavi

- Spostare il volante a sinistra e a destra dopo aver premuto il pulsante **ENGINE START/STOP**.

D

Modelli senza sistema di accesso senza chiavi

Non è possibile ruotare il commutatore di accensione da **I** a **0** ed estrarre la chiave. Perché?

Modelli con sistema di accesso senza chiavi

La modalità di alimentazione non passa da **ACCESSORI** a **VEICOLO SPENTO (BLOCCO)**. Perché?

R

La leva del cambio deve essere portata su **P**.



D

Perché il pedale del freno vibra leggermente quando inserisco i freni?

R

Questo fenomeno può verificarsi quando si attiva l'ABS e non indica un malfunzionamento. Abbassare il pedale del freno esercitando una pressione ferma e uniforme. Non premere mai ripetutamente il pedale del freno.

➔ Sistema antibloccaggio freni (ABS) ➔ P.639

D Non è possibile aprire la portiera posteriore dall'interno del veicolo. Perché?

R Verificare se il blocco portiere di sicurezza per bambini si trova in posizione di blocco. In caso affermativo, aprire la portiera posteriore tramite la maniglia portiera esterna.

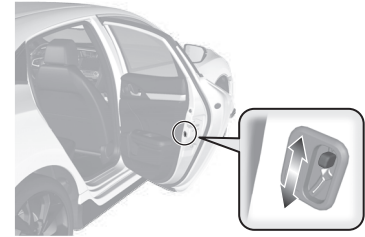

Per annullare questa funzione, far scorrere verso l'alto la leva sulla posizione di sblocco.

D Perché le portiere si bloccano dopo essere state sbloccate?

R Se le portiere non vengono aperte entro 30 secondi, queste vengono bloccate di nuovo automaticamente per garantire la sicurezza.

D Perché viene emesso un segnale acustico quando si apre la portiera lato guida?

R Il segnale acustico viene emesso quando:

- Le luci esterne sono ancora accese.
- La modalità di alimentazione è su ACCESSORI.

Modelli con sistema di accesso senza chiavi

- L'arresto automatico del motore al minimo è attivo.

Modelli con arresto automatico del motore al minimo

- L'arresto automatico del motore al minimo è attivo.

Modelli senza retronebbia

D Perché il cicalino suona quando mi allontano dal veicolo dopo aver chiuso la portiera?

R Il cicalino suona se si esce dall'intervallo operativo del blocco automatico delle portiere prima che la portiera si chiuda completamente.

➤ **Bloccaggio delle portiere e del portellone (blocco automatico delle portiere*)** ➔ P. 195

D Perché viene emesso un segnale acustico quando si mette in moto il veicolo?

R Viene emesso un segnale acustico quando il conducente e/o il passeggero anteriore non indossano la cintura di sicurezza.

D Quando si preme l'interruttore del freno di stazionamento elettrico, il freno di stazionamento non viene rilasciato. Perché?

R Premere l'interruttore del freno di stazionamento elettrico tenendo premuto il pedale del freno.

D Vedo una spia color ambra di uno pneumatico con un punto esclamativo. Di cosa si tratta?

R Il sistema avviso perdita di pressione richiede attenzione. Se di recente è stato gonfiato o cambiato uno pneumatico, è necessario tarare nuovamente il sistema.

➤ **Sistema avviso perdita di pressione** ➔ P. 549, 553

D Quando si preme il pedale dell'acceleratore, il freno di stazionamento non viene automaticamente rilasciato. Perché?

R

- Allacciare la cintura di sicurezza lato guida.
- Controllare se la trasmissione è in posizione **P*** o **N**. In questo caso, selezionare qualsiasi altra posizione.

D Perché si avverte uno stridio quando si abbassa il pedale del freno?

R Può essere necessario sostituire le pastiglie dei freni. Fare controllare il veicolo da una concessionaria.

D **Modelli con motore 1,0 L e 1,5 L**
Modelli con motore 2,0 L senza retronebbia
È possibile rifornire questo veicolo con benzina verde con un numero di ottano (RON) pari a 91 o superiore?

R Il veicolo è progettato per operare con benzina verde con un numero di ottano pari a 95 o superiore. Se questo numero di ottano non è disponibile, è possibile utilizzare temporaneamente benzina verde con un numero di ottano pari a 91 o superiore. L'uso di benzina verde standard può causare un rumore metallico di battito nel motore e una riduzione delle prestazioni del motore. L'uso prolungato di benzina verde standard può causare danni al motore.

D **Modelli con motore 2,0 L e retronebbia**
Si consiglia benzina verde con numero di ottano (RON) pari o superiore a 95. È possibile rifornire questo veicolo con benzina verde con un numero di ottano (RON) pari o inferiore a 91?

R L'uso di benzina con numero di ottani inferiore può causare un rumore metallico di battito occasionale nel motore e una riduzione delle prestazioni dello stesso. Si consiglia di utilizzare un numero di ottano pari o superiore a 98 per ottimizzare le prestazioni del motore. L'uso di benzina con un numero di ottano inferiore a 91 può causare danni al motore.

Guida sicura

In questa sezione, così come in tutto il manuale, sono riportati numerosi consigli sulla sicurezza.

Informazioni per una guida sicura

- Precauzioni importanti per la sicurezza ... 42
- Dotazioni di sicurezza del veicolo 44
- Lista di controllo per la sicurezza 45

Cinture di sicurezza

- Informazioni sulle cinture di sicurezza..... 46
- Allacciamento della cintura di sicurezza.....52
- Controllo delle cinture di sicurezza 56
- Punti di ancoraggio 57

Airbag

- Componenti del sistema airbag 58
- Tipi di airbag 60
- Airbag anteriori (SRS) 60

- Airbag laterali 65
- Airbag laterali a tendina..... 67
- Spie del sistema airbag 69
- Manutenzione dell'airbag 70

Sistema di sollevamento del cofano*

- Informazioni sul sistema di sollevamento del cofano 71
- Manutenzione del sistema di sollevamento del cofano 73

Sicurezza dei bambini

- Protezione dei bambini 74
- Sicurezza di neonati e bambini piccoli 77
- Sicurezza dei bambini più grandi..... 101

Rischi dei gas di scarico

- Monossido di carbonio 104

Etichette di sicurezza

- Posizione delle etichette 105

* Non disponibile su tutti i modelli

Le seguenti pagine illustrano le dotazioni di sicurezza del veicolo e le corrette modalità d'uso. Le precauzioni di sicurezza riportate di seguito sono quelle che consideriamo tra le più importanti.

Precauzioni importanti per la sicurezza

■ Indossare sempre la cintura di sicurezza

La cintura di sicurezza offre la migliore protezione in tutti i tipi di collisione. Gli airbag sono progettati per fornire una protezione complementare alle cinture di sicurezza e non per sostituirlle. Quindi, anche se il veicolo è dotato di airbag, sia il conducente che i passeggeri devono sempre indossare le cinture di sicurezza in modo corretto.

■ Usare seggiolini di sicurezza per tutti i bambini

I bambini fino ai 12 anni devono sedersi sul sedile posteriore, non su quello anteriore, con la cintura correttamente allacciata. Per i neonati e i bambini piccoli si deve usare un apposito seggiolino di sicurezza. I bambini di età superiore devono utilizzare un cuscino rialzo per bambini e una cintura di sicurezza a tre punti di ancoraggio finché non sono in grado di usare la cintura di sicurezza correttamente senza cuscino rialzo per bambini.

■ Essere consapevoli dei pericoli dell'airbag

Gli airbag sono sicuramente dei dispositivi utili per la salvaguardia della vita, ma possono causare lesioni gravi o addirittura letali se la distanza dagli occupanti del veicolo non è sufficiente o se non vengono indossate le cinture di sicurezza. I neonati, i bambini e gli adulti di bassa statura corrono i rischi maggiori. Accertarsi di seguire tutte le istruzioni e le avvertenze contenute in questo manuale.

■ Non assumere alcolici prima della guida

L'assunzione di alcolici è un fattore di rischio per la guida. Anche una sola bevanda alcolica può ridurre la capacità di reagire ai cambiamenti di situazione, inoltre i tempi di reazione diventano più lunghi con ogni bevanda assunta. Pertanto non bere alcolici prima della guida e scoraggiare gli amici dal farlo.

» Precauzioni importanti per la sicurezza

In alcuni paesi l'uso del telefono cellulare durante la guida è vietato dalla legge, a meno che non si utilizzi un dispositivo vivavoce.

■ Prestare attenzione alle norme di sicurezza durante la guida

Se si è impegnati in una conversazione telefonica al cellulare o in altre attività che distraggono dalla guida e riducono l'attenzione nei confronti degli altri veicoli e dei pedoni, si rischia di causare incidenti. Si ricorda che le situazioni possono cambiare rapidamente e solo il conducente può stabilire quando non è rischioso distogliere l'attenzione dalla guida.

■ Controllare la velocità

La velocità eccessiva è la principale causa di lesioni e morte derivate da incidenti stradali. Generalmente il rischio di incidenti è tanto più alto quanto più elevata è la velocità, tuttavia si possono riportare lesioni gravi anche a bassa velocità. Non guidare mai più velocemente di quanto le condizioni specifiche non lo consentano, indipendentemente dal limite di velocità segnalato.

■ Mantenere il veicolo in condizioni sicure

Lo scoppio di uno pneumatico o un guasto meccanico possono essere estremamente pericolosi.

Per ridurre le possibilità che tali problemi si verifichino, controllare frequentemente la pressione e lo stato degli pneumatici ed eseguire i regolari interventi di manutenzione previsti dal programma.

■ Non lasciare bambini soli all'interno del veicolo

Se lasciati incustoditi all'interno del veicolo, bambini, animali domestici e persone che necessitano di assistenza possono subire lesioni in caso di attivazione di uno o più comandi del veicolo. Inoltre, potrebbero causare lo spostamento del veicolo, con conseguenti incidenti in cui essi e/o altre persone potrebbero subire lesioni anche mortali. Inoltre, a seconda della temperatura ambiente, la temperatura all'interno dell'abitacolo potrebbe raggiungere livelli estremi e causare lesioni gravi o letali. Anche se il sistema di climatizzazione è acceso, non lasciarli mai incustoditi all'interno del veicolo poiché questo sistema può spegnersi in qualsiasi momento.

Dotazioni di sicurezza del veicolo

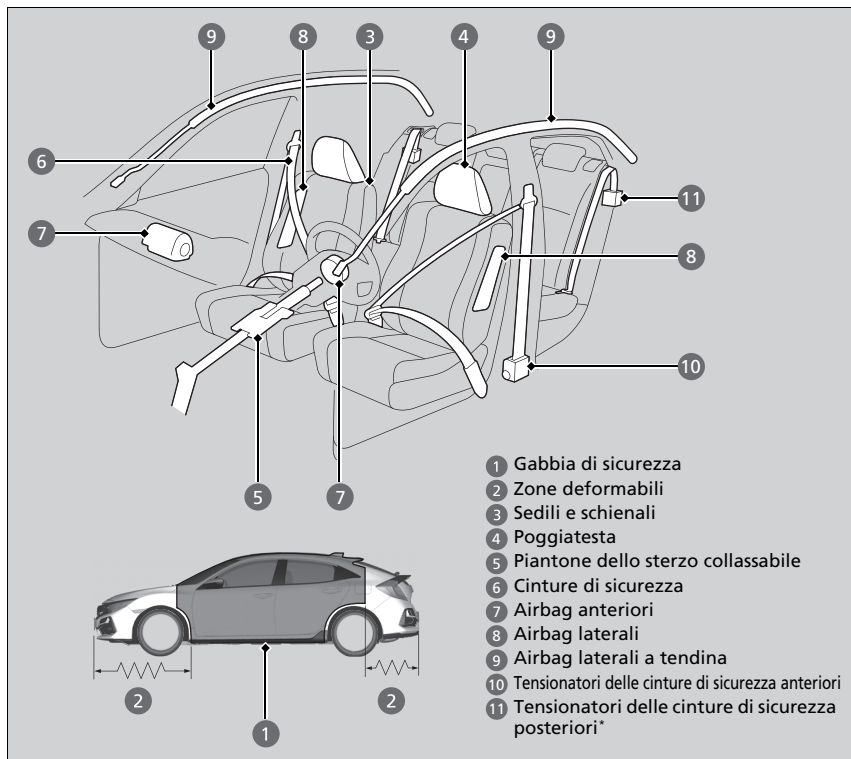

- 1 Gabbia di sicurezza
- 2 Zone deformabili
- 3 Sedili e schienali
- 4 Poggiatesta
- 5 Piantone dello sterzo collassabile
- 6 Cinture di sicurezza
- 7 Airbag anteriori
- 8 Airbag laterali
- 9 Airbag laterali a tendina
- 10 Tensionatori delle cinture di sicurezza anteriori
- 11 Tensionatori delle cinture di sicurezza posteriori*

Le seguente lista di controllo spiega come contribuire attivamente alla propria sicurezza e a quella dei passeggeri.

►► Dotazioni di sicurezza del veicolo

Il veicolo è equipaggiato con numerose dotazioni che contribuiscono alla protezione del conducente e dei passeggeri in caso di incidente.

Tra queste, alcune non richiedono alcun tipo di intervento da parte del conducente. In questa categoria rientrano un robusto telaio in acciaio che forma una gabbia di sicurezza intorno all'abitacolo, zone deformabili anteriori e posteriori, un piantone dello sterzo collassabile e tensionatori che tendono le cinture di sicurezza in caso di incidente.

Tuttavia la protezione fornita da questi elementi sarà garantita soltanto se il conducente e i passeggeri sono seduti nella corretta posizione con la cintura di sicurezza sempre allacciata. In realtà alcune dotazioni di sicurezza possono causare lesioni se non vengono usate correttamente.

Lista di controllo per la sicurezza

Per la sicurezza del conducente e dei passeggeri, abituarsi ad effettuare i seguenti controlli prima della guida.

- Regolare il sedile del conducente nella posizione più corretta per la guida. Accertarsi di regolare i sedili anteriori nella posizione il più arretrata possibile che permetta comunque al conducente di mantenere il completo controllo del veicolo. Se il sedile è troppo vicino all'airbag anteriore, si rischiano lesioni gravi o letali in caso di incidente.
 - **Regolazione dei sedili** P. 243

Eccetto modelli con motore 2,0 L

- Regolare i poggiatesta nella posizione corretta. L'azione dei poggiatesta è più efficace quando il centro della nuca poggia al centro del poggiatesta. Gli individui di statura più alta devono regolare il poggiatesta nella posizione più alta possibile.
 - **Regolazione delle posizioni dei poggiatesta anteriori** P. 243
- Indossare correttamente la cintura di sicurezza e tenerla sempre allacciata. Verificare che anche le cinture dei passeggeri siano correttamente allacciate.
 - **Allacciamento della cintura di sicurezza** P. 52
- Proteggere i bambini utilizzando le cinture di sicurezza o i seggiolini di sicurezza adeguati all'età, all'altezza e al peso.
 - **Sicurezza dei bambini** P. 74

Lista di controllo per la sicurezza

Se il messaggio di apertura portiere e/o portellone viene visualizzato sull'interfaccia informazioni del conducente, una portiera e/o il portellone non sono completamente chiusi. Chiudere tutte le portiere e il portellone e attendere che il messaggio scompaia.

- **Messaggi di allerta e di informazione sull'interfaccia informazioni del conducente** P. 135

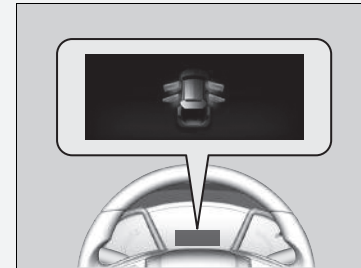

Informazioni sulle cinture di sicurezza

Le cinture di sicurezza da sole costituiscono il dispositivo di sicurezza più efficiente perché consentono di tenersi collegati al veicolo e quindi di sfruttare le varie dotazioni di sicurezza integrate. Inoltre, impediscono di essere proiettati contro l'abitacolo, contro gli altri passeggeri o fuori dal veicolo. Se indossate correttamente, le cinture di sicurezza mantengono il corpo nella posizione corretta in caso di incidente in modo da poter sfruttare al meglio la protezione supplementare fornita dagli airbag.

Inoltre, le cinture di sicurezza garantiscono la protezione in tutti i tipi di incidente, compresi:

- impatti frontali
- impatti laterali
- impatti posteriori
- ribaltamenti

Informazioni sulle cinture di sicurezza

ATTENZIONE

L'uso scorretto della cintura di sicurezza aumenta il rischio di gravi lesioni o morte in caso di incidente, anche se il veicolo è dotato di airbag.

Il conducente e i passeggeri devono indossare le cinture di sicurezza sempre e in modo corretto.

ATTENZIONE: Le cinture di sicurezza sono progettate per sostenere la struttura ossea del corpo e devono essere indossate in basso diagonalmente alla parte anteriore del bacino o sul bacino, il torace e le spalle, come applicabili; evitare di indossare la sezione addominale della cintura diagonalmente all'area addominale.

ATTENZIONE: Per garantire la protezione per cui sono state progettate, le cinture di sicurezza devono essere regolate quanto più saldamente possibile, in maniera che risultino comunque comode. Una cintura lenta riduce drasticamente la protezione.

ATTENZIONE: Le cinture non devono essere indossate con le cinghie attorcigliate.

ATTENZIONE: Ciascun gruppo cintura deve essere utilizzato esclusivamente da un occupante; è estremamente pericoloso allacciare la cintura intorno a un bambino che si trova in braccio all'occupante del sedile.

■ Cinture di sicurezza a tre punti di ancoraggio

Tutti e quattro o cinque i sedili sono dotati di cinture di sicurezza a tre punti di ancoraggio e riavvolgitori con sistema di blocco di emergenza. Durante la guida normale il riavvolgitore permette di muoversi liberamente pur mantenendo una certa tensione sulla cinghia. In caso di collisione o frenata improvvisa, il riavvolgitore si blocca per trattenere il corpo dell'occupante.

La cintura di sicurezza deve essere fissata correttamente quando si utilizza un seggiolino di sicurezza per bambini rivolto in avanti.

🔧 **Montaggio di un seggiolino di sicurezza per bambini con la cintura di sicurezza a tre punti di ancoraggio** P. 96

📖 Informazioni sulle cinture di sicurezza

Se si estende la cintura di sicurezza troppo velocemente, si bloccherà. Se si verifica questa evenienza, ritrarre leggermente la cintura di sicurezza, quindi estenderla lentamente.

Le cinture di sicurezza non forniscono una protezione totale in ogni tipo di incidente. Tuttavia nella maggior parte dei casi, le cinture di sicurezza riducono significativamente il rischio di gravi lesioni.

Nella maggior parte dei paesi l'uso delle cinture di sicurezza è obbligatorio. Si raccomanda di informarsi sulle normative legali dei paesi in cui si guida.

■ Uso corretto delle cinture di sicurezza

Attenersi alle seguenti istruzioni per un corretto uso:

- Tutti gli occupanti devono sedere con la schiena dritta e ben appoggiata allo schienale e rimanere in questa posizione per tutta la durata del viaggio. Una postura scorretta riduce l'efficienza della cintura e può aumentare il rischio di gravi lesioni in caso di incidente.
- Non posizionare mai il nastro della spalla della cintura a tre punti di ancoraggio sotto il braccio o dietro la schiena. Ciò potrebbe causare lesioni gravissime in caso di incidente.
- Una cintura di sicurezza non può mai essere usata contemporaneamente da due persone. In caso contrario si rischiano lesioni gravissime in caso di incidente.
- Non fissare alcun accessorio sulle cinture di sicurezza. I dispositivi progettati per migliorare il comfort o riposizionare il nastro della spalla delle cinture di sicurezza possono ridurre la capacità protettiva e aumentare il rischio di gravi lesioni in caso di incidente.

Promemoria cintura di sicurezza

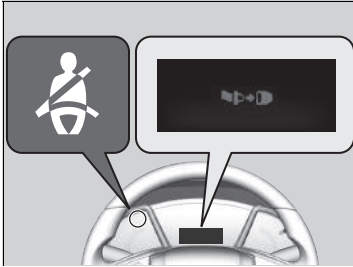

■ Sedili anteriori

Modelli con retronebbia

Il sistema delle cinture di sicurezza comprende una spia sul quadro strumenti per segnalare al conducente, al passeggero anteriore o a entrambi di allacciare le cinture di sicurezza. Se il commutatore di accensione viene portato su ACCENSIONE [II]*1 e una cintura di sicurezza non è allacciata, la relativa spia si accende e rimane accesa finché non si allaccia la cintura.

Modelli senza retronebbia

Il sistema delle cinture di sicurezza comprende una spia sul quadro strumenti per segnalare al conducente di allacciare una cintura di sicurezza. Se si imposta la modalità di alimentazione su ACCENSIONE e una cintura di sicurezza non è allacciata, la spia si accende e rimane accesa fino a quando la cintura di sicurezza non viene allacciata.

Verrà emesso periodicamente un segnale acustico e la spia lampeggerà con il veicolo in movimento fino a quando la cintura di sicurezza non viene allacciata.

►► Promemoria cintura di sicurezza

Modelli con retronebbia

Se il conducente o il passeggero anteriore non allaccia le cinture entro sei secondi dal posizionamento del commutatore di accensione su ACCENSIONE [II]*1, la spia si accende.

Quando nessuno occupa il sedile del passeggero anteriore, la spia non si accende e il cicalino non emette alcun segnale acustico.

Se la spia si accende o il cicalino emette un segnale acustico e nessuno è seduto nel sedile del passeggero anteriore.

Controllare se:

- Non vi è nulla di pesante poggiato sul sedile del passeggero anteriore.
 - La cintura di sicurezza lato conducente è allacciata.
- Se la spia non si accende quando il passeggero è seduto e non ha la cintura allacciata, potrebbe esserci un'interferenza con il sensore di rilevamento occupante.

Controllare se:

- Sul sedile è presente un cuscino.
- Il passeggero anteriore non è seduto correttamente.

Se non è presente nessuna di queste condizioni, far controllare il veicolo dalla concessionaria.

*1: I modelli con sistema di accesso senza chiavi sono dotati di un pulsante **ENGINE START/STOP** invece che di un commutatore di accensione.

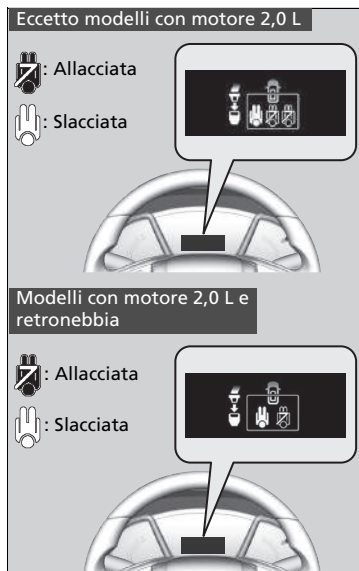

■ Sedili posteriori*

Il veicolo monitora l'uso delle cinture sui sedili posteriori.

L'interfaccia informazioni del conducente avverte se una delle cinture di sicurezza posteriori non viene utilizzata.

Sul display viene visualizzato un messaggio quando:

- Una portiera posteriore viene aperta e chiusa.
- Uno dei passeggeri posteriori ha allacciato o slacciato la cintura di sicurezza.

Viene emesso un segnale acustico se uno dei passeggeri posteriori slaccia la cintura di sicurezza durante la guida.

Tensionatori cinture di sicurezza automatici

Modelli senza retronebbia

I sedili anteriori sono dotati di tensionatori delle cinture di sicurezza automatici per aumentare il livello di sicurezza.

I tensionatori tendono automaticamente le cinture di sicurezza anteriori durante una collisione frontale di moderata o grave entità, talvolta anche se la collisione non è così grave da attivare gli airbag anteriori.

Modelli con retronebbia

I sedili anteriori e i sedili posteriori esterni sono dotati di pretensionatori automatici delle cinture di sicurezza per aumentare il livello di sicurezza.

I tensionatori tendono automaticamente le cinture di sicurezza anteriori e posteriori esterne durante una collisione frontale di moderata o grave entità, talvolta anche se la collisione non è così grave da attivare gli airbag anteriori.

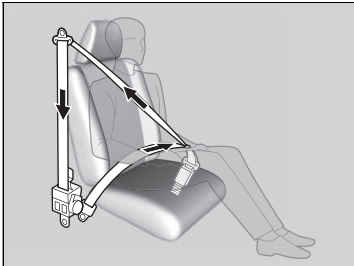

► Tensionatori cinture di sicurezza automatici

I tensionatori delle cinture di sicurezza possono attivarsi una sola volta.

Se un tensionatore è attivato, la spia SRS si accende.

Rivolgersi alla concessionaria per sostituire il tensionatore e ispezionare completamente il sistema delle cinture di sicurezza poiché potrebbe non offrire protezione in un altro incidente.

In caso di impatto laterale di moderata o grave entità, si attiva anche il tensionatore su quel lato del veicolo.

Allacciamento della cintura di sicurezza

Dopo avere regolato correttamente il sedile anteriore sedendo con la schiena diritta e ben appoggiata allo schienale:

► **Regolazione dei sedili** P. 243



1. Estrarre lentamente la cintura di sicurezza.

2. Inserire la piastrina di aggancio nella fibbia, quindi tirare la cinghia per verificare che la fibbia sia agganciata.

► Accertarsi che la cintura non sia attorcigliata o incastrata da nessuna parte.

► Allacciamento della cintura di sicurezza

Se la cintura di sicurezza di un sedile non funziona oppure sembra non funzionare correttamente, il sedile non deve essere occupato. Una cintura che non funzioni correttamente potrebbe non proteggere l'occupante in caso di incidente. Far controllare la cintura dalla concessionaria quanto prima.

Se la cintura di sicurezza sembra bloccata in posizione di riavvolgimento completo, estrarre saldamente la cintura a tre punti di ancoraggio una volta, quindi farla riavvolgere. Successivamente, estrarla regolarmente dall'avvolgitore e allacciarla. Se non è possibile rilasciare la cintura di sicurezza dalla posizione di riavvolgimento completo, non permettere a nessuno di prendere posto sul sedile e portare il veicolo da una concessionaria per la riparazione.

► **Informazioni sulle cinture di sicurezza** P. 46

► **Controllo delle cinture di sicurezza** P. 56

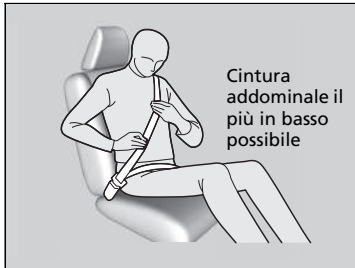

3. Posizionare la cintura addominale il più in basso possibile sul bacino, quindi tirare la fascia diagonale in modo che la cintura addominale aderisca comodamente. Questo permette alle robuste ossa del bacino di assorbire l'energia di un impatto e riduce il rischio di lesioni interne.
4. Se necessario, tirare di nuovo la cintura per eliminare l'eventuale gioco, quindi controllare che la cintura poggia diagonalmente sul torace e sulla spalla. In questo modo le forze generate da un impatto vengono distribuite sulle ossa più robuste del tronco.

► Allacciamento della cintura di sicurezza

⚠ ATTENZIONE

Un posizionamento scorretto delle cinture di sicurezza può causare gravi lesioni o morte in caso di incidente.

Accertarsi che tutte le cinture di sicurezza siano posizionate correttamente prima della guida.

Per rilasciare la cintura, premere il pulsante rosso **PRESS** quindi guidare la cintura manualmente fino a quando si è riavvolta completamente.
Quando si esce dal veicolo, accertarsi che la cintura sia correttamente stivata e non rimanga incastrata nella portiera.

Non inserire mai oggetti estranei nella fibbia o nel meccanismo riavvolgitore.

■ Regolazione dell'ancoraggio superiore

I sedili anteriori sono dotati di ancoraggi superiori regolabili in base all'altezza degli occupanti.



1. Spostare l'ancoraggio verso l'alto e verso il basso tirando l'ancoraggio superiore verso l'esterno.
2. Posizionare l'ancoraggio in modo che la cintura poggi diagonalmente sul torace e sulla spalla.

▣ Regolazione dell'ancoraggio superiore

L'altezza dell'ancoraggio superiore può essere regolata su quattro livelli. Se la cintura viene a contatto con il collo, ridurre l'altezza un livello alla volta.

Dopo avere effettuato una regolazione, accertarsi che la posizione dell'ancoraggio superiore sia fissata.

■ Consigli per le donne in stato di gravidanza

Il modo migliore per proteggere sia la madre che il feto durante la guida è di indossare sempre la cintura di sicurezza. Durante il posizionamento della cintura di sicurezza, indossare la fascia diagonale della cintura sul torace, evitando l'addome, e mantenere la fascia addominale della cintura il più in basso possibile sul bacino. (Vedere l'illustrazione.)

Indossare la fascia diagonale sul torace evitando l'addome



Indossare la fascia addominale della cintura il più in basso possibile sul bacino

☒ Consigli per le donne in stato di gravidanza

Durante le visite mediche periodiche, chiedere al medico se si può continuare a guidare.

Per ridurre il rischio di lesioni per la madre e per il feto causate dall'attivazione dell'airbag anteriore:

- Durante la guida, sedersi con la schiena dritta e regolare il sedile il più indietro possibile ma in modo tale da mantenere comunque il completo controllo del veicolo.
- Se si occupa il sedile del passeggero anteriore, regolare il sedile il più indietro possibile.

Controllo delle cinture di sicurezza

Controllare regolarmente le condizioni delle cinture di sicurezza nel seguente modo:

- Estrarre completamente ciascuna cintura e controllare se presenta sfilacciature, tagli, bruciature o segni di usura.
- Controllare che le piastrine di aggancio e le fibbie funzionino regolarmente e che le cinture si riavvolgano facilmente.
 - Se la cintura non si riavvolge facilmente, un intervento di pulizia potrebbe risolvere il problema. Utilizzare esclusivamente sapone delicato e acqua tiepida. Non utilizzare candeggina o solventi per pulizia. Assicurarsi che la cintura sia completamente asciutta prima di consentirne il riavvolgimento.

Una cintura che non sia in buone condizioni o che non funzioni correttamente non fornirà un buon livello di protezione e pertanto deve essere sostituita non appena possibile.

Se una cintura viene usurata in seguito a un incidente potrebbe non fornire lo stesso livello di protezione in un altro incidente. Pertanto fare controllare le cinture di sicurezza dalla concessionaria dopo una collisione.

☒ Controllo delle cinture di sicurezza

⚠ ATTENZIONE

Il mancato controllo o la mancata manutenzione delle cinture di sicurezza può causare gravi lesioni o morte se le cinture non funzionano correttamente in caso di necessità.

Controllare regolarmente le cinture di sicurezza e fare riparare eventuali guasti non appena possibile.

ATTENZIONE: Non apportare modifiche o aggiungere elementi che impediscano ai dispositivi di regolazione delle cinture di sicurezza di rimuovere eventuali giochi o la regolazione del gruppo cinture di sicurezza per rimuovere eventuali giochi.

ATTENZIONE: È fondamentale sostituire l'intero gruppo dopo un impatto grave, anche se non vi sono danni visibili.

ATTENZIONE: Prestare attenzione ad evitare la contaminazione dei nastri con lucidi, oli e sostanze chimiche, in particolare con l'acido della batteria. Per una pulizia sicura, utilizzare sapone delicato e acqua. La cintura deve essere sostituita se i nastri risultano lacerati, contaminati o danneggiati.

Punti di ancoraggio

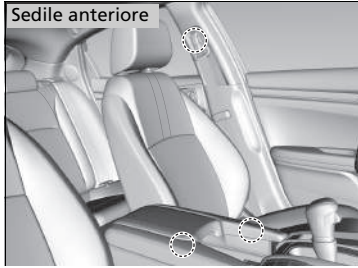

Durante la sostituzione delle cinture di sicurezza, utilizzare i punti di ancoraggio mostrati nelle immagini.
Il sedile anteriore è dotato di una cintura di sicurezza a tre punti di ancoraggio.



Eccetto modelli con motore 2,0 L
I sedili posteriori sono dotati di tre cinture di sicurezza a tre punti di ancoraggio.

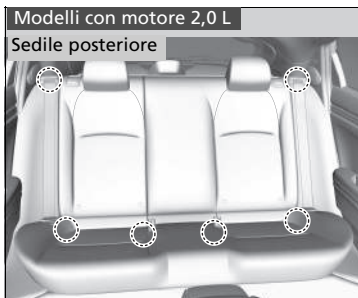

Modelli con motore 2,0 L
Il sedile posteriore è dotato di due cinture di sicurezza a tre punti di ancoraggio.

Componenti del sistema airbag

Gli airbag anteriori, anteriori laterali e laterali a tendina si attivano a seconda della direzione e della gravità dell'impatto. Il sistema airbag include:

- Due airbag anteriori del sistema di sicurezza supplementare (SRS). L'airbag lato guida è alloggiato al centro del volante, mentre l'airbag lato passeggero è alloggiato nella plancia. Entrambi sono contrassegnati con **SRS AIRBAG**.
- Due airbag laterali, uno per il conducente e l'altro per il passeggero anteriore. Gli airbag sono alloggiati nel bordo esterno degli schienali. Entrambi sono contrassegnati con **SIDE AIRBAG**.
- Due airbag laterali a tendina, uno su ciascun lato del veicolo. Gli airbag sono alloggiati nel rivestimento del padiglione, sopra i finestrini. I montanti anteriore e posteriore sono contrassegnati con **SIDE CURTAIN AIRBAG**.

- Una centralina elettronica che, quando il commutatore di accensione è su ACCENSIONE ^{*1}, monitora costantemente le informazioni sui vari sensori d'urto, sensori dei sedili e delle fibbie, sugli attivatori degli airbag, sui tensionatori delle cinture di sicurezza e altre informazioni sul veicolo. Durante una collisione l'unità può registrare tali informazioni.
- Pretensionatori automatici delle cinture di sicurezza per i sedili anteriori e posteriori*.
- Sensori d'urto in grado di rilevare un impatto anteriore o laterale di moderata o grave entità.
- Una spia sul quadro strumenti che avverte il conducente di un possibile guasto al sistema airbag o ai tensionatori delle cinture di sicurezza.

Modelli con retronebbia

- Una spia sulla plancia che avverte il conducente che l'airbag anteriore lato passeggero anteriore è disattivato.

*1: I modelli con sistema di accesso senza chiavi sono dotati di un pulsante **ENGINE START/STOP** anziché di un commutatore di accensione.

■ Informazioni importanti sugli airbag

Gli airbag possono costituire un grave pericolo. Per eseguire la loro funzione, gli airbag devono gonfiarsi con una forza notevole. Pertanto, sebbene contribuiscano in molti casi a salvare la vita, gli airbag possono causare ustioni, ecchimosi e altre lesioni minori, ma talvolta anche letali se gli occupanti non sono seduti correttamente con la cintura allacciata.

Cosa fare: Indossare sempre la cintura di sicurezza in modo corretto, sedersi con la schiena dritta e il più lontano possibile dal volante ma comunque in modo da mantenere il completo controllo del veicolo. Il passeggero anteriore deve spostare il proprio sedile il più lontano possibile dalla plancia.

È opportuno tenere presente che nessun sistema di sicurezza può garantire la protezione totale da lesioni o morte in caso di incidenti gravi, anche se si indossano correttamente le cinture di sicurezza e gli airbag si attivano.

Non collocare oggetti pesanti o appuntiti tra sé e l'airbag anteriore. Tenere sulle ginocchia oggetti pesanti o appuntiti oppure guidare con una pipa o un altro oggetto appuntito in bocca può causare lesioni in caso di gonfiaggio dell'airbag anteriore.

Non fissare o posizionare oggetti sui coperchi degli airbag anteriori. La presenza di oggetti sui coperchi contrassegnati con **SRS AIRBAG** potrebbe compromettere il corretto funzionamento degli airbag o essere spostati all'interno del veicolo e colpire gli altri passeggeri in caso di gonfiaggio degli airbag.

▣ Informazioni importanti sugli airbag

Non tentare di disattivare gli airbag. Gli airbag insieme alle cinture di sicurezza offrono il massimo livello di protezione.

Durante la guida, tenere le mani sul volante in modo che mani e braccia non si trovino sulla traiettoria dell'airbag anteriore. Non poggiare le braccia sul coperchio dell'airbag.

Tipi di airbag

Il veicolo è dotato di tre tipi di airbag:

- **Airbag anteriori:** airbag davanti ai sedili lato guida e passeggero anteriore.
- **Airbag laterali:** airbag posizionati negli schienali dei sedili lato guida e passeggero anteriore.
- **Airbag laterali a tendina:** airbag sopra i finestrini.

Ciascun tipo viene descritto nelle pagine seguenti.

Airbag anteriori (SRS)

Gli airbag anteriori SRS si gonfiano in caso di collisione di moderata o grave entità per aiutare a proteggere la testa e il torace del conducente e/o del passeggero anteriore.

SRS (sistema di sicurezza supplementare) indica che gli airbag sono progettati per integrare la funzione delle cinture di sicurezza e non le sostituiscono. Le cinture di sicurezza rappresentano il sistema di sicurezza principale per gli occupanti.

Ubicazione

L'airbag anteriore del guidatore è alloggiato al centro del volante, mentre l'airbag del passeggero anteriore è alloggiato nella plancia. Entrambi sono contrassegnati con **SRS AIRBAG**.

Tipi di airbag

Gli airbag possono gonfiarsi in qualsiasi momento quando il commutatore di accensione si trova su ACCENSIONE **II***1.

Dopo il gonfiaggio di un airbag in caso di incidente, può essere prodotta una piccola quantità di fumo. Ciò è dovuto al processo di combustione del materiale del dispositivo di gonfiaggio e non è nocivo. Tuttavia, può causare disturbi temporanei negli individui affetti da problemi respiratori. In tal caso, uscire dal veicolo non appena è sicuro farlo.

*1: I modelli con sistema di accesso senza chiavi sono dotati di un pulsante **ENGINE START/STOP** invece che di un commutatore di accensione.

■ Funzionamento

Gli airbag anteriori sono progettati per gonfiarsi in caso di collisioni frontali di moderata o grave entità. Quando il veicolo decelera improvvisamente, i sensori inviano le informazioni alla centralina di comando che impartisce il comando per gonfiare uno o entrambi gli airbag anteriori.

Una collisione frontale può essere uno scontro centrato o eccentrico tra due veicoli, oppure uno scontro del veicolo contro un oggetto stazionario, come un muro di cemento.

■ Funzionamento degli airbag anteriori

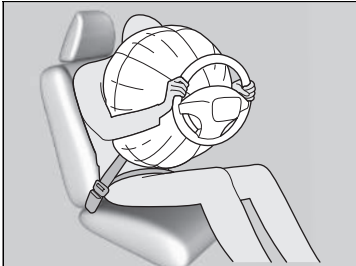

In caso di incidente la cintura di sicurezza trattiene il tronco, mentre l'airbag anteriore fornisce la protezione supplementare per la testa e il torace.

Gli airbag anteriori si sgonfiano immediatamente, in modo da non interferire con la visibilità del guidatore e la capacità di sterzare o azionare gli altri comandi.

Il tempo totale richiesto per il gonfiaggio e lo sgonfiaggio è talmente breve che la maggior parte degli occupanti non si accorge che gli airbag si sono attivati fino al momento dello sgonfiaggio.

■ Casi in cui gli airbag anteriori non dovrebbero attivarsi

Scontri frontali di minore entità: Gli airbag anteriori sono progettati per integrare la funzione delle cinture di sicurezza e salvare la vita, non per evitare piccole abrasioni o fratture derivanti da scontri frontali di lieve o grave entità.

Impatti laterali: Gli airbag anteriori possono offrire protezione quando una decelerazione improvvisa proietta il conducente o il passeggero anteriore verso la parte anteriore del veicolo. Gli airbag laterali e gli airbag laterali a tendina sono progettati specificatamente per ridurre la gravità delle lesioni che possono verificarsi in caso di impatti laterali di moderata o grave entità, tali da spingere il conducente o il passeggero verso il lato del veicolo.

Impatti posteriori: I poggiatesta e le cinture di sicurezza sono i dispositivi di sicurezza più efficaci in caso di impatto posteriore. Gli airbag anteriori non possono fornire una protezione efficiente in quanto non sono concepiti per attivarsi in questi tipi di collisioni.

Ribaltamenti: Le cinture di sicurezza e gli airbag laterali a tendina offrono il massimo livello di sicurezza in caso di ribaltamento. Gli airbag anteriori non sono progettati per attivarsi in caso di ribaltamento, quindi non offrono una protezione efficiente.

■ Attivazione degli airbag anteriori con danni minimi o nessun danno visibile

Poiché il sistema airbag rileva una decelerazione improvvisa, un impatto violento sul telaio del veicolo o sulla sospensione potrebbe causare l'attivazione di uno o più airbag. Ciò potrebbe verificarsi, ad esempio, quando si urta contro il bordo del marciapiede, il bordo di una fossa o un altro oggetto fisso basso che causa una decelerazione improvvisa nel telaio del veicolo. Poiché l'impatto avviene al di sotto del veicolo, i danni potrebbero non essere evidenti.

■ Mancata attivazione degli airbag anteriori, anche in caso di danni esterni apparentemente gravi

Poiché le zone deformabili della carrozzeria assorbono l'energia prodotta durante un impatto, l'entità dei danni visibili non sempre indica un funzionamento corretto dell'airbag. Infatti alcune collisioni possono causare gravi danni senza che gli airbag si attivino, questo perché gli airbag non erano necessari oppure perché non avrebbero comunque fornito la protezione necessaria.

■ Sistema di disattivazione dell'airbag passeggero anteriore *

Se è indispensabile montare un seggiolino di sicurezza per bambini rivolto all'indietro nel sedile passeggero anteriore, disattivare manualmente il sistema airbag passeggero anteriore mediante la chiave di accensione o la chiave incorporata.

■ Interruttore ON/OFF airbag passeggero anteriore

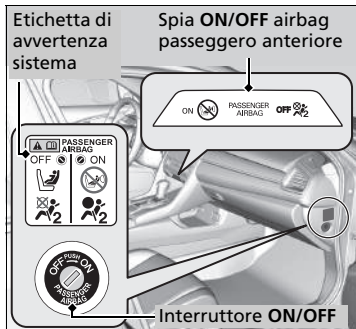

Quando l'interruttore **ON/OFF** airbag passeggero anteriore è posizionato su:

OFF: L'airbag passeggero anteriore è disattivato.

L'airbag passeggero anteriore non si gonfia durante uno scontro frontale che attiva il gonfiaggio dell'airbag anteriore lato guida.

La spia di disattivazione dell'airbag passeggero anteriore rimane accesa come promemoria.

ON: L'airbag passeggero anteriore è attivato. La spia di attivazione dell'airbag passeggero anteriore si accende e rimane accesa per circa 60 secondi.

■ Per disattivare il sistema airbag passeggero anteriore

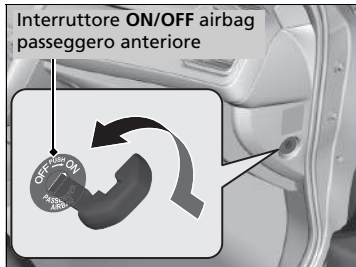

1. Inserire il freno di stazionamento e portare il commutatore di accensione su **BLOCCO 0***1. Estrarre la chiave.

2. Aprire la portiera anteriore lato passeggero.

3. Inserire la chiave nell'interruttore **ON/OFF** airbag passeggero anteriore.

▶ L'interruttore si trova sul pannello laterale del quadro strumenti lato passeggero anteriore.

4. Portare la chiave su **OFF** quindi rimuoverla dall'interruttore.

*1: I modelli con sistema di accesso senza chiavi sono dotati di un pulsante **ENGINE START/STOP** anziché di un commutatore di accensione.

* Non disponibile su tutti i modelli

⚠ Sistema di disattivazione dell'airbag passeggero anteriore *

⚠ ATTENZIONE

Il sistema airbag passeggero anteriore deve essere disattivato qualora non sia possibile evitare di collocare un seggiolino di sicurezza per bambini rivolto all'indietro nel sedile passeggero anteriore.

Se si gonfia, l'airbag passeggero anteriore può colpire il seggiolino di sicurezza per bambini rivolto all'indietro con una forza sufficiente da causare la morte del bambino o lesioni estremamente gravi.

⚠ ATTENZIONE

Attivare il sistema airbag passeggero anteriore se non viene utilizzato il seggiolino di sicurezza per bambini rivolto all'indietro sul sedile passeggero anteriore.

La disattivazione del sistema airbag passeggero anteriore può causare lesioni gravi o morte in caso di incidente.

■ Spia di disattivazione dell'airbag passeggero anteriore

Quando il sistema airbag passeggero anteriore viene attivato, la spia si spegne dopo alcuni secondi da quando il commutatore di accensione è stato spostato su ACCENSIONE *1.

Quando il sistema airbag passeggero anteriore viene disattivato, la spia rimane accesa, o si spegne temporaneamente per poi riaccendersi.

■ Etichetta sistema di disattivazione dell'airbag passeggero anteriore

L'etichetta si trova sul pannello laterale del quadro strumenti lato passeggero anteriore.

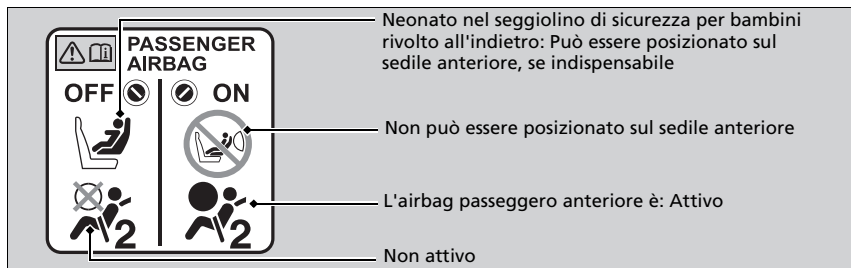

►► Sistema di disattivazione dell'airbag passeggero anteriore*

AVVISO

- Utilizzare la chiave di accensione o la chiave incorporata del veicolo per ruotare l'interruttore **ON/OFF** airbag passeggero anteriore. Se si usa una chiave diversa, l'interruttore potrebbe venire danneggiato o il sistema airbag passeggero anteriore potrebbe non funzionare correttamente.
- Non chiudere la portiera o applicare un carico eccessivo sulla chiave di accensione o sulla chiave incorporata mentre è inserita nell'interruttore **ON/OFF** airbag passeggero anteriore. Ciò potrebbe causare danni all'interruttore o alla chiave.

Si consiglia vivamente di non montare il seggiolino di sicurezza per bambini rivolto all'indietro sul sedile del passeggero anteriore.

Protezione dei neonati P. 77

È responsabilità del proprietario impostare il sistema airbag passeggero anteriore su **OFF** quando si colloca un seggiolino di sicurezza per bambini rivolto all'indietro sul sedile passeggero anteriore.

Quando sul sedile passeggero anteriore non è presente un seggiolino di sicurezza per bambini rivolto all'indietro, riattivare il sistema.

*1: I modelli con sistema di accesso senza chiavi sono dotati di un pulsante **ENGINE START/STOP** anziché di un commutatore di accensione.

Airbag laterali

Gli airbag laterali contribuiscono a proteggere il tronco e la parte pelvica del conducente o del passeggero anteriore durante un impatto laterale di moderata o grave entità.

■ Ubicazione

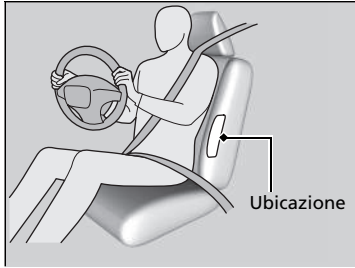

Gli airbag laterali sono alloggiati nel bordo esterno degli schienali del conducente e del passeggero.

Entrambi sono contrassegnati con **SIDE AIRBAG**.

⚠ Airbag laterali

Non consentire al passeggero anteriore di appoggiarsi lateralmente con la testa nella traiettoria di gonfiaggio dell'airbag laterale.

Durante il gonfiaggio, l'airbag laterale può colpire con forza e ferire gravemente il passeggero.

Non montare accessori sugli airbag laterali o accanto ad essi. Questi possono interferire con il corretto funzionamento degli airbag o ferire qualcuno se l'airbag si gonfia.

■ Funzionamento

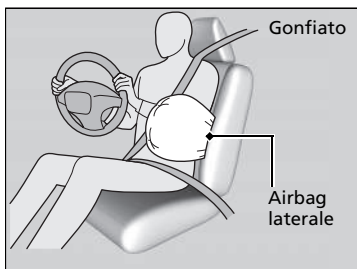

Quando i sensori rilevano un impatto laterale di moderata o grave entità, la centralina di comando invia un segnale all'airbag laterale sul lato dell'impatto per gonfiarlo immediatamente.

■ Attivazione di un airbag laterale con danni minimi o nessun danno visibile

Poiché il sistema airbag rileva una decelerazione improvvisa, un impatto violento sul lato del telaio può provocare l'attivazione di un airbag laterale. In questi casi, i danni derivati dall'impatto potrebbero essere minimi o nulli, anche se i sensori d'urto laterale hanno rilevato un impatto di entità tale da attivare l'airbag.

■ Mancata attivazione di un airbag laterale, anche in caso di danni esterni apparentemente gravi

È possibile che un airbag laterale non si gonfi durante un impatto che provoca danni apparentemente gravi. Ciò può accadere quando il punto d'impatto si trova verso la parte più anteriore o posteriore del veicolo, oppure quando le zone deformabili della carrozzeria assorbono la maggior parte dell'energia dello scontro. In entrambi i casi, l'airbag laterale non sarebbe necessario e comunque non fornirebbe la protezione necessaria.

►► Airbag laterali

Non coprire o sostituire i rivestimenti degli schienali dei sedili anteriori senza aver prima consultato la concessionaria.

La copertura o la sostituzione non adeguata dei rivestimenti degli schienali dei sedili anteriori può impedire il corretto gonfiaggio degli airbag laterali in caso di impatto laterale.

Airbag laterali a tendina

Modelli con motore 2,0 L

Gli airbag laterali a tendina contribuiscono a proteggere la testa del conducente e dei passeggeri durante un impatto laterale di moderata o grave entità.

Eccetto modelli con motore 2,0 L

Gli airbag laterali a tendina aiutano a proteggere la testa del conducente e dei passeggeri che occupano i sedili esterni durante gli impatti laterali di moderata o grave entità.

Ubicazione

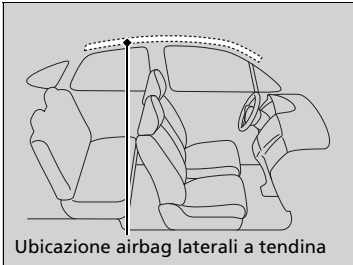

Ubicazione airbag laterali a tendina

Gli airbag laterali a tendina si trovano nella plafoniera sopra i finestrini su entrambi i lati del veicolo.

⚠ Airbag laterali a tendina

Gli airbag laterali a tendina offrono la massima efficienza quando l'occupante è seduto con la schiena dritta e bene appoggiata al sedile e la cintura allacciata.

Non fissare oggetti ai finestrini o ai montanti del tetto che potrebbero interferire con il corretto funzionamento degli airbag laterali a tendina.

Non appendere una gruccia o oggetti pesanti sul gancio per abiti. Ciò può causare lesioni in caso di gonfiaggio dell'airbag laterale a tendina.

■ Funzionamento



L'airbag laterale a tendina è progettato per attivarsi in caso di impatto laterale di moderata o grave entità.

■ Attivazione degli airbag laterali a tendina in caso di collisione frontale

Uno o entrambi gli airbag laterali a tendina possono gonfiarsi anche in caso di collisione frontale eccentrica di moderata o grave entità.

Spie del sistema airbag

In caso di guasto al sistema airbag, la spia SRS si accende e sull'interfaccia informazioni conducente viene visualizzato un messaggio.

■ Spia del sistema di sicurezza supplementare (SRS)

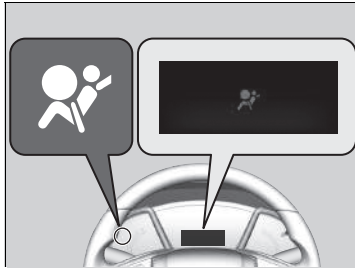

■ Quando il commutatore di accensione si trova su ACCENSIONE *1

La spia si accende per alcuni secondi, quindi si spegne. Ciò indica che il sistema funziona correttamente.

Se la spia si accende in qualsiasi altro momento oppure non si accende affatto, rivolgersi alla concessionaria per fare controllare il sistema non appena possibile. In caso contrario gli airbag e i tensionatori delle cinture di sicurezza potrebbero non funzionare correttamente quando è necessario.

*1: I modelli con sistema di accesso senza chiavi sono dotati di un pulsante **ENGINE START/STOP** anziché di un commutatore di accensione.

▶▶ Spia del sistema di sicurezza supplementare (SRS)

ATTENZIONE

Se la spia SRS viene ignorata, si rischiano gravi lesioni o la morte se i sistemi airbag o i tensionatori non dovessero funzionare correttamente.

Se la spia SRS si accende a indicare la presenza di un possibile guasto, fare controllare il veicolo dalla concessionaria non appena possibile.

Modelli con retronebbia

ATTENZIONE

Se la spia SRS si accende, rimuovere immediatamente il seggiolino di sicurezza per bambini rivolto all'indietro dal sedile passeggero anteriore. Anche se l'airbag passeggero anteriore è stato disattivato, non ignorare la spia SRS.

Potrebbe essere presente un guasto nel sistema SRS che potrebbe causare l'attivazione dell'airbag passeggero anteriore, con conseguenti lesioni gravi o morte.

■ Spia di disattivazione dell'airbag passeggero anteriore*

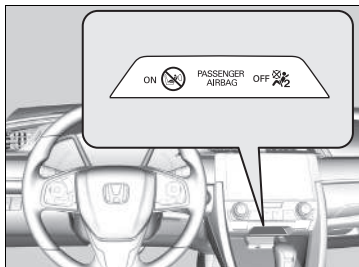

■ Quando la spia di disattivazione dell'airbag passeggero si accende

La spia rimane accesa se il sistema airbag passeggero anteriore è disattivato.

Quando sul sedile passeggero anteriore non è presente un seggiolino di sicurezza per bambini rivolto all'indietro, riattivare manualmente il sistema. La spia deve spegnersi.

Manutenzione dell'airbag

Non è necessario, ed è sconsigliato, eseguire autonomamente interventi di manutenzione o sostituzione di qualsiasi componente del sistema airbag. Tuttavia, è opportuno fare controllare il veicolo dalla concessionaria nei seguenti casi:

■ Dopo l'attivazione degli airbag

Se un airbag si è gonfiato, la centralina di comando e gli altri componenti associati al sistema devono essere sostituiti. Analogamente, è necessario sostituire un tensionatore automatico della cintura di sicurezza che si è attivato.

■ In caso di collisione di moderata o grave entità

Anche se gli airbag non si sono gonfiati, fare controllare i seguenti componenti dalla concessionaria: i tensionatori delle cinture di sicurezza per i sedili anteriori e posteriori esterni* nonché tutte le cinture di sicurezza indossate al momento della collisione.

✎ Manutenzione dell'airbag

È vietato rimuovere i componenti dell'airbag dal veicolo.

In caso di guasto o blocco o in seguito al gonfiaggio dell'airbag e/o all'attivazione dei pretensionatori delle cinture di sicurezza, rivolgersi a un tecnico qualificato per la manutenzione.

Si sconsiglia di utilizzare componenti di sistemi airbag recuperati, inclusi l'airbag, i tensionatori, i sensori e la centralina di comando.

Informazioni sul sistema di sollevamento del cofano

Il sistema di sollevamento del cofano è stato progettato per contribuire a ridurre la possibilità di lesioni alla testa dei pedoni a seguito di un impatto frontale con il veicolo.

Il sistema si attiva quando

Il veicolo colpisce un pedone o altri oggetti a velocità moderata o elevata.

Funzionamento del sistema

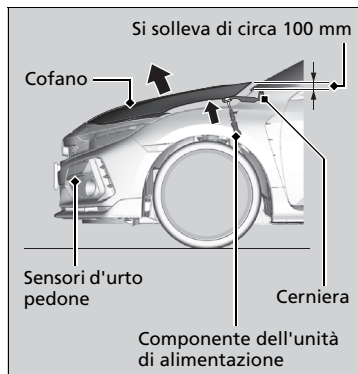

Quando i sensori d'urto pedone rilevano una certa entità di impatto, il sistema di sollevamento del cofano viene attivato e la parte posteriore del cofano si solleva.

Il cofano sollevato può contribuire a ridurre le lesioni alla testa dei pedoni.

Informazioni sul sistema di sollevamento del cofano

ATTENZIONE

Dopo l'attivazione del sistema di sollevamento del cofano, i componenti dell'unità di alimentazione si riscaldano eccessivamente e possono quindi causare ustioni. Non toccare i componenti dell'unità di alimentazione fino a quando non si sono raffreddati.

AVVISO

Non tentare di aprire il cofano dopo l'attivazione del sistema di sollevamento del cofano. Dopo l'attivazione del sistema, assicurarsi che il cofano sollevato non interferisca con la visibilità, quindi guidare lentamente e con cautela.

Se il cofano non è completamente chiuso, potrebbe non funzionare correttamente. Assicurarsi che il cofano sia completamente chiuso prima di mettersi alla guida.

* Non disponibile su tutti i modelli

Il sistema potrebbe attivarsi anche nelle condizioni seguenti.

- Un impatto grave sulla parte inferiore del veicolo.
- La guida ad alta velocità su dossi artificiali o su una buca di grandi dimensioni.
- In caso di impatto tra eventuali oggetti e i sensori d'urto pedone.

Il sistema potrebbe non attivarsi se il veicolo:

- Subisce un urto nella parte posteriore o laterale.
- Si capovolge o si ribalta.
- Un pedone viene colpito da un angolo.

Altri fattori possono impedire l'attivazione del sistema di sollevamento del cofano; ad esempio il punto in cui si è verificato l'urto, l'angolo o la velocità del veicolo.

► Informazioni sul sistema di sollevamento del cofano

Per un corretto funzionamento del sistema di sollevamento del cofano:

- Utilizzare sempre pneumatici di dimensioni uguali agli originali. Il sistema potrebbe non essere in grado di leggere la velocità del veicolo in modo corretto con pneumatici di dimensioni diverse.
- Non esercitare mai forza sull'unità di alimentazione del sistema. La chiusura brusca del cofano potrebbe danneggiarla.
- Non urtare i sensori d'urto pedone integrati nel paraurti anteriore.

L'etichetta del sistema di sollevamento si trova sotto il cofano:

► **Posizione delle etichette** P. 105

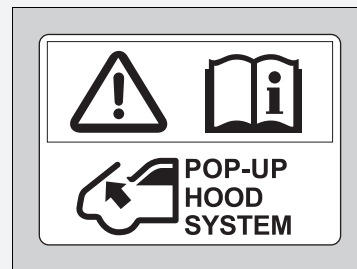

■ Messaggio di allerta del sistema di sollevamento del cofano



■ Quando il commutatore di accensione si trova su ACCENSIONE [II]*1

In presenza di un possibile guasto del sistema di sollevamento del cofano, sull'interfaccia informazioni del conducente viene visualizzato un messaggio di allerta sistema.

Manutenzione del sistema di sollevamento del cofano

Non è necessario, ed è sconsigliato, eseguire autonomamente interventi di manutenzione o sostituzione di qualsiasi componente del sistema di sollevamento del cofano.

Tuttavia, se il sistema di sollevamento del cofano si è attivato, sarà necessario rivolgersi a una concessionaria per la sostituzione della centralina di comando e di altri componenti correlati.

*1: I modelli con sistema di accesso senza chiavi sono dotati di un pulsante **ENGINE START/STOP** anziché di un commutatore di accensione.

⚠ Messaggio di allerta del sistema di sollevamento del cofano

⚠ ATTENZIONE

Se il messaggio di sollevamento del cofano viene ignorato, si rischia un guasto del sistema di sollevamento del cofano. Ciò può causare lesioni gravi o letali se il veicolo colpisce un pedone.

Se il messaggio del sistema di sollevamento del cofano si accende, far controllare il veicolo da una concessionaria non appena possibile.

⚠ Manutenzione del sistema di sollevamento del cofano

Se il paraurti anteriore è danneggiato, far controllare il veicolo da una concessionaria anche se il sistema di sollevamento del cofano non si è attivato.

Protezione dei bambini

Ogni anno molti bambini rimangono feriti o perdono la vita a causa di incidenti stradali, perché non utilizzano un seggiolino di sicurezza, o non lo utilizzano correttamente. Gli incidenti stradali infatti sono la causa principale di morte per i bambini fino ai 12 anni di età.

Per ridurre il numero di bambini che perdono la vita o rimangono feriti, i neonati e i bambini devono essere fissati correttamente quando si trovano nel veicolo.

I bambini devono essere seduti correttamente sui sedili posteriori. Questo perché:

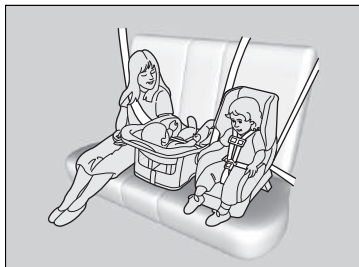

- L'attivazione di un airbag anteriore o laterale può causare lesioni o la morte di un bambino seduto sul sedile anteriore.
- Un bambino seduto sul sedile anteriore può interferire con la capacità del conducente di controllare il veicolo in modo sicuro.
- Le statistiche dimostrano che la sicurezza dei bambini di ogni età, peso e altezza aumenta se sono seduti sul sedile posteriore con la cintura allacciata.

Protezione dei bambini

ATTENZIONE

Il mancato uso o l'uso improprio del seggiolino di sicurezza per bambini può causare gravi lesioni o la morte dei bambini coinvolti in un incidente.

Se il bambino è troppo piccolo per indossare una cintura di sicurezza, utilizzare un seggiolino di sicurezza idoneo. Per i bambini più grandi, utilizzare la cintura di sicurezza e, se necessario, un cuscino di rialzo per bambini.

In molti paesi la legislazione prevede che tutti i bambini fino ai 12 anni, e la cui altezza non supera i 150 cm, siano fissati correttamente nel sedile posteriore.

In molti paesi è obbligatorio utilizzare un seggiolino di sicurezza per bambini adeguato e omologato per il trasporto dei bambini sul sedile del passeggero. Verificare le normative locali interessate.

Si consiglia di utilizzare seggiolini di sicurezza per bambini conformi alle normative UN n. 44 o n. 129* o alle normative dei paesi in cui si guida.

Scelta del seggiolino di sicurezza per bambini P. 80

- I bambini troppo piccoli per indossare la cintura di sicurezza devono essere bloccati adeguatamente in un seggiolino di sicurezza per bambini montato correttamente sul veicolo utilizzando la cintura di sicurezza o il sistema di ancoraggio per bambini.
- Non tenere mai un bambino sulle ginocchia perché non è possibile proteggerlo in caso di collisione.
- Il passeggero non deve mai passare la propria cintura sul bambino. In caso di incidente, la cintura potrebbe esercitare troppa pressione sul bambino e provocare lesioni gravi o addirittura letali.
- Non utilizzare la stessa cintura per due bambini. Entrambi i bambini possono subire gravi lesioni in caso di incidente.

► Protezione dei bambini

Aletta parasole passeggero anteriore

⚠ ATTENZIONE



NON utilizzare mai un seggiolino di sicurezza per bambini rivolto all'indietro su un sedile protetto da un AIRBAG ATTIVO sul lato anteriore, poiché potrebbe provocare **LESIONI GRAVI** o **LETALI** al bambino.

Modelli senza retronebbia

Montante portiera del passeggero anteriore

⚠ ATTENZIONE



Pericolosissimo!
NON utilizzare un seggiolino di sicurezza per bambini rivolto all'indietro su un sedile protetto da un airbag attivo sul lato anteriore!

- Non permettere ai bambini di utilizzare i comandi per aprire le portiere, i finestrini o per regolare i sedili.
- Non lasciare i bambini all'interno del veicolo senza la supervisione di un adulto, soprattutto quando fa caldo perché la temperatura dell'abitacolo può aumentare a tal punto da causare la morte. Inoltre i bambini lasciati soli possono attivare i comandi del veicolo e metterlo accidentalmente in moto.

►► Protezione dei bambini

ATTENZIONE: Utilizzare il pulsante di blocco alzacristalli elettrici per impedire ai bambini di aprire i finestrini. In questo modo si impedisce ai bambini di giocare con i finestrini, cosa che potrebbe esporli a pericoli o distrarre il conducente.

► **Apertura/chiusura degli alzacristalli elettrici** P. 212

ATTENZIONE: Quando si lascia il veicolo incustodito o con altri occupanti, accertarsi sempre di estrarre e portare con sé la chiave di accensione.

Sull'aletta parasole del passeggero è presente un'etichetta di avvertenza che ricorda i pericoli derivanti dall'airbag anteriore lato passeggero per la sicurezza dei bambini. Leggere e seguire le istruzioni riportate su questa etichetta.

► **Etichette di sicurezza** P. 105

Sicurezza di neonati e bambini piccoli

■ Protezione dei neonati

Per il trasporto dei neonati è necessario utilizzare un seggiolino di sicurezza per bambini reclinabile rivolto all'indietro, fino a quando non raggiungono il limite di peso o di altezza stabilito dal produttore e non raggiungono un anno di età.

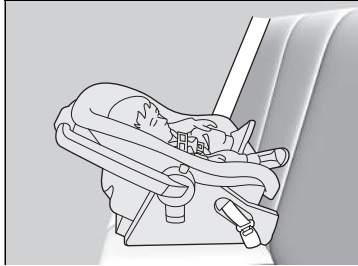

■ Posizionamento di un seggiolino di sicurezza per bambini rivolto all'indietro

I seggiolini di sicurezza per bambini devono essere posizionati e fissati sul sedile posteriore.

- Si consiglia vivamente di montare il seggiolino di sicurezza per bambini direttamente dietro il sedile del passeggero anteriore, spostare il sedile il più possibile in avanti, secondo necessità, e lasciarlo vuoto.
- Accertarsi che non vi siano punti di contatto tra il seggiolino di sicurezza per bambini e il sedile di fronte ad esso.
In caso contrario, si può utilizzare un seggiolino di sicurezza per bambini rivolto all'indietro di dimensioni minori.

► Protezione dei neonati

⚠ ATTENZIONE

Il posizionamento del seggiolino di sicurezza per bambini rivolto all'indietro sul sedile anteriore può causare gravi lesioni o la morte del bambino in caso di gonfiaggio dell'airbag passeggero anteriore.

Posizionare sempre il seggiolino di sicurezza per bambini rivolto all'indietro sul sedile posteriore, non su quello anteriore.

Come indicato nella normativa UN n. 94:

⚠ ATTENZIONE



NON utilizzare mai un seggiolino di sicurezza per bambini rivolto all'indietro su un sedile protetto da un AIRBAG ATTIVO sul lato anteriore, poiché potrebbe provocare LESIONI GRAVI o LETALI al bambino.

Molti esperti raccomandano di utilizzare il seggiolino di sicurezza rivolto all'indietro per bambini fino a due anni, se l'altezza e il peso del bambino lo consentono.

Se installato correttamente, il seggiolino di sicurezza per bambini rivolto all'indietro può impedire al conducente o al passeggero anteriore di spostare il sedile completamente indietro o di bloccare lo schienale nella posizione desiderata.

► Protezione dei neonati

Se l'airbag anteriore lato passeggero si gonfia, può colpire con estrema forza il seggiolino di sicurezza per bambini rivolto all'indietro, spostandolo o smontandolo e ferendo gravemente il bambino.

Non posizionare mai i seggiolini di sicurezza per bambini rivolti all'indietro nel senso di marcia.

Fare sempre riferimento alle istruzioni del produttore del seggiolino prima dell'installazione.

► Modelli con retronebbia

Se non si può evitare di montare un seggiolino di sicurezza per bambini rivolto all'indietro nel sedile passeggero anteriore, disattivare manualmente il sistema airbag passeggero anteriore.

► **Sistema di disattivazione dell'airbag passeggero anteriore*** P. 63

■ Protezione dei bambini più piccoli

Dall'età di un anno, se il peso e l'altezza non rientrano nella fascia del seggiolino di sicurezza per bambini rivolto all'indietro, il bambino potrà viaggiare in un seggiolino di sicurezza rivolto in avanti fissato saldamente, fino a quando il peso e l'altezza rientrano nella fascia prevista per questo tipo di seggiolino.

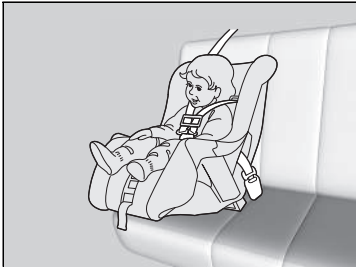

■ Posizionamento del seggiolino di sicurezza per bambini rivolto in avanti

Si consiglia vivamente di posizionare un seggiolino di sicurezza per bambini rivolto in avanti sul sedile posteriore.

Il posizionamento del seggiolino di sicurezza per bambini rivolto in avanti sul sedile anteriore può essere pericoloso. Il sedile posteriore è il posto più sicuro per un bambino.

► Protezione dei bambini più piccoli

⚠ ATTENZIONE

Il posizionamento del seggiolino di sicurezza per bambini rivolto in avanti sul sedile anteriore può causare gravi lesioni o la morte del bambino in caso di gonfiaggio dell'airbag anteriore.

Se non si può evitare di posizionare il seggiolino di sicurezza per bambini rivolto in avanti sul sedile anteriore, spostare il sedile il più indietro possibile e allacciare la cintura del bambino.

Informarsi sulle leggi e sulle normative relative all'uso di seggiolini di sicurezza per bambini in vigore nel paese in cui si guida e seguire le istruzioni del produttore.

■ Scelta del seggiolino di sicurezza per bambini

Alcuni seggiolini di sicurezza per bambini sono compatibili con gli ancoraggi inferiori. Alcuni sono dotati di un dispositivo di accoppiamento rigido, mentre altri dispongono di un dispositivo di accoppiamento flessibile. Entrambi sono semplici da utilizzare. È possibile montare alcuni seggiolini di sicurezza per bambini di design precedente utilizzando la cintura di sicurezza. Indipendentemente dal tipo scelto, attenersi alle istruzioni d'uso e di manutenzione del produttore del seggiolino incluse le date di scadenza consigliate e alle istruzioni riportate nel presente manuale. Il montaggio corretto è fondamentale per ottimizzare la sicurezza del bambino.

Il tipo flessibile potrebbe non essere disponibile in tutti i paesi.

Nei sedili e nei veicoli non dotati di ancoraggi inferiori, per maggiore sicurezza montare il seggiolino di sicurezza per bambini utilizzando la cintura di sicurezza e un dispositivo di fissaggio superiore. Ciò è necessario poiché, quando non viene utilizzato il sistema di ancoraggio inferiore, tutti i seggiolini di sicurezza per bambini devono essere fissati con la cintura di sicurezza. Inoltre, il produttore del seggiolino di sicurezza per bambini potrebbe consigliare di utilizzare la cintura di sicurezza per fissare un seggiolino ISOFIX una volta che il bambino raggiunge un determinato peso. Leggere il manuale utente del seggiolino di sicurezza per bambini per le corrette istruzioni di montaggio.

■ Fattori importanti da considerare quando si seleziona un seggiolino di sicurezza per bambini

Assicurarsi che il seggiolino di sicurezza per bambini sia conforme ai seguenti tre requisiti:

- Il seggiolino deve essere del tipo e delle dimensioni corrette per il bambino.
- Il seggiolino deve essere del tipo corretto per il sedile su cui verrà posizionato.
- Il seggiolino di sicurezza per bambini deve essere conforme agli standard sulla sicurezza. Si consiglia di utilizzare seggiolini di sicurezza per bambini conformi alle specifiche riportate nella normativa UN n. 44 o n. 129* o alle normative dei paesi in cui si guida. Ricercare il marchio di omologazione sul seggiolino e la dichiarazione di conformità del produttore sulla confezione.

►► Scelta del seggiolino di sicurezza per bambini

Il montaggio di un seggiolino di sicurezza per bambini compatibile con ancoraggi inferiori è semplice.

I seggiolini di sicurezza per bambini compatibili con ancoraggi inferiori sono stati sviluppati per semplificare il processo di montaggio e ridurre la possibilità di lesioni causati da un fissaggio non corretto.

■ Standard dei seggiolini di sicurezza per bambini

Se un seggiolino di sicurezza per bambini (di tipo i-Size*/ISOFIX o uno fissato con la cintura di sicurezza) è conforme alle disposizioni contenute nella normativa UN, sarà presente un'etichetta di omologazione, come mostrato nella tabella accanto. Prima di acquistare o utilizzare un seggiolino di sicurezza per bambini, controllare l'etichetta di omologazione e accertarsi che sia compatibile con il veicolo e il bambino e che sia conforme alla normativa UN attinente.

► Scelta del seggiolino di sicurezza per bambini

Esempio di etichetta di approvazione normativa UN n. 44

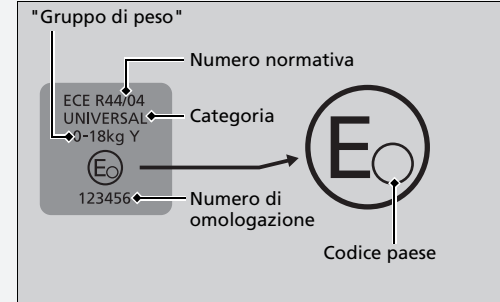

Esempio di etichetta di approvazione normativa UN n. 129*

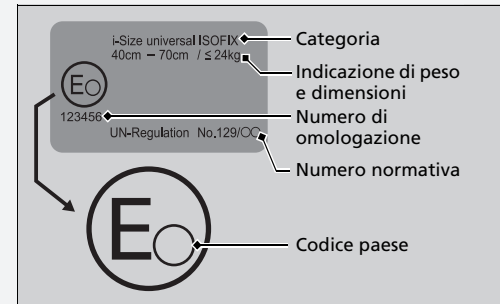

* Non disponibile su tutti i modelli

■ Seggiolini di sicurezza per bambini compatibili con ancoraggi inferiori

Entrambi i sedili posteriori esterni del veicolo sono dotati di ancoraggi inferiori. Tuttavia, non tutti i diversi tipi di seggiolini di sicurezza per bambini sono adatti per l'uso nel veicolo. Prima di acquistare o utilizzare seggiolini di sicurezza per bambini compatibili con ancoraggi inferiori (i-Size*/ISOFIX), fare riferimento alle seguenti tabelle per accertarsi che il seggiolino sia adatto al veicolo e che sia idoneo al peso (gruppo di peso) e alle dimensioni del bambino.

☒ Seggiolini di sicurezza per bambini compatibili con ancoraggi inferiori

Per alcuni seggiolini di sicurezza per bambini è specificato il gruppo di peso. Controllare il gruppo di peso sulle istruzioni del produttore, sulla confezione e sulle etichette dei seggiolini di sicurezza per bambini.

I particolari seggiolini di sicurezza per bambini elencati nella tabella sono prodotti originali Honda, disponibili presso la concessionaria.

Per una corretta installazione, fare riferimento al manuale di istruzioni fornito con il seggiolino di sicurezza per bambini.

Eccetto modelli con motore 2,0 L

■ Seggiolini di sicurezza per bambini ISOFIX

Gruppo di peso	Classe di dimensioni	Fissaggio	Posizioni ISOFIX veicolo				Seggiolini di sicurezza per bambini consigliati*1
			Passeggero anteriore	Sedile posteriore			
				Lato sinistro	Lato destro	Centrale	
Culla portatile	F	ISO/L1	—	X	X	—	
	G	ISO/L2	—	X	X	—	
gruppo 0 fino a 10 kg	E	ISO/R1	—	IL*2	IL*2	—	Honda Baby Safe ISOFIX
gruppo 0+ fino a 13 kg	E	ISO/R1	—	IL*2	IL*2	—	Honda Baby Safe ISOFIX
	D	ISO/R2	—	IL*2	IL*2	—	Honda Baby Safe ISOFIX
	C	ISO/R3	—	IL*2	IL*2	—	Honda Baby Safe ISOFIX
gruppo I da 9 a 18 kg	D	ISO/R2	—	IL	IL	—	
	C	ISO/R3	—	IL	IL	—	
	B	ISO/F2	—	IUF	IUF	—	Honda ISOFIX
	B1	ISO/F2X	—	IUF	IUF	—	Honda ISOFIX
	A	ISO/F3	—	IUF	IUF	—	Honda ISOFIX
gruppo II da 15 a 25 kg			—	X	X	—	
gruppo III da 22 a 36 kg			—	X	X	—	

► Seggiolini di sicurezza per bambini compatibili con ancoraggi inferiori

Al momento dell'acquisto, controllare la classe di dimensioni ISOFIX o il fissaggio per assicurarsi che il seggiolino di sicurezza per bambini sia compatibile con il veicolo.

Classe di dimensioni ISOFIX	Fissaggio (CRF)	Descrizione
G	ISO/L2	Seggiolino per neonati rivolto lateralmente verso destra (culla portatile)
F	ISO/L1	Seggiolino per neonati rivolto lateralmente verso sinistra (culla portatile)
E	ISO/R1	Seggiolino per neonati rivolto all'indietro
D	ISO/R2	Seggiolino di sicurezza per bambini rivolto all'indietro di dimensioni ridotte
C	ISO/R3	Seggiolino di sicurezza per bambini rivolto all'indietro di dimensioni normali
B1	ISO/F2X	Seggiolino di sicurezza per bambini rivolto in avanti di altezza ridotta
B	ISO/F2	Seggiolino di sicurezza per bambini rivolto in avanti di altezza ridotta
A	ISO/F3	Seggiolino di sicurezza per bambini rivolto in avanti di altezza normale

- *1: I seggiolini di sicurezza per bambini (CRS) indicati rispecchiano le raccomandazioni di Honda al momento della pubblicazione. Per informazioni aggiornate sulle nostre raccomandazioni per i seggiolini di sicurezza per bambini, rivolgersi a una concessionaria autorizzata. È possibile che siano adatti all'uso anche altri seggiolini di sicurezza per bambini. A tal fine, fare riferimento all'elenco dei veicoli consigliati fornito dai produttori di seggiolini di sicurezza per bambini.
- *2: Honda Baby Safe ISOFIX può essere posizionato rivolto all'indietro.
- IUF: Adatto per seggiolini di sicurezza per bambini ISOFIX universali rivolti in avanti approvati per questo gruppo di peso.
- IL: Adatto per seggiolini di sicurezza per bambini (CRS) ISOFIX, compresi quelli elencati nella casella corrispondente della colonna di destra della tabella. Questi seggiolini di sicurezza per bambini ISOFIX possono essere "specifici per il veicolo", "a uso limitato" o "semi-universali".
- X: Sedile non adatto per i bambini appartenenti a questo gruppo di peso.

Eccetto modelli con motore 2,0 L

■ Seggiolini di sicurezza per bambini i-Size

	Sedile			
	Sedile anteriore	Sedile lato posteriore sinistro	Sedile lato posteriore destro	Sedile posteriore centrale
Seggiolino di sicurezza per bambini i-Size	—	i-U	i-U	—

i-U: Adatto per seggiolini di sicurezza per bambini i-Size "universali" rivolti in avanti e indietro.

■ Montaggio di un seggiolino di sicurezza per bambini con la cintura di sicurezza a tre punti di ancoraggio

Non tutti i diversi tipi di seggiolini di sicurezza per bambini sono adatti per l'uso nel veicolo. Prima di acquistare o utilizzare seggiolini di sicurezza per bambini, fare riferimento alla seguente tabella per accertarsi che il seggiolino sia adatto al veicolo, alla posizione di guida, al peso (gruppo di peso) e alle dimensioni del bambino.

☒ Montaggio di un seggiolino di sicurezza per bambini con la cintura di sicurezza a tre punti di ancoraggio

Per alcuni seggiolini di sicurezza per bambini è specificato il gruppo di peso. Controllare il gruppo di peso sulle istruzioni del produttore, sulla confezione e sulle etichette dei seggiolini di sicurezza per bambini.

I particolari seggiolini di sicurezza per bambini elencati nella tabella sono prodotti originali Honda, disponibili presso la concessionaria.

Per una corretta installazione, fare riferimento al manuale di istruzioni fornito con il seggiolino di sicurezza per bambini.

Eccetto modelli con motore 2,0 L

■ Montaggio di un seggiolino di sicurezza per bambini con la cintura di sicurezza a tre punti di ancoraggio

Gruppo di peso	Sedile					Seggiolini di sicurezza per bambini consigliati*1
	Passeggero anteriore		Sedile posteriore			
	Posizione interruttore ON/OFF dell'airbag passeggero anteriore*		Lato sinistro	Lato destro	Centrale	
	ON	OFF				
gruppo 0 fino a 10 kg	X	U*2	U	U	U	Honda Baby Safe
gruppo 0+ fino a 13 kg	X	U*2	U	U	U	Honda Baby Safe
gruppo I da 9 a 18 kg	UF*2	U*2	U	U	U	Honda ISOFIX (con cintura di sicurezza) Honda Eclipse
gruppo II da 15 a 25 kg	UF*2	U*2	U, L*3	U, L*3	U	Honda KID FIX XP SICT L; Honda KID FIX XP SICT con ISOFIX montato
gruppo III da 22 a 36 kg	UF*2	U*2	U, L*3	U, L*3	U	Honda KID FIX XP SICT L; Honda KID FIX XP SICT con ISOFIX montato

U: Adatto per seggiolini di sicurezza "universali" approvati per questo gruppo di peso.

UF: Adatto per seggiolini di sicurezza "universali" rivolti in avanti approvati per questo gruppo di peso.

L: Adatto per particolari seggiolini di sicurezza per bambini (CRS) riportati nella tabella.

X: Sedile non adatto per i bambini appartenenti a questo gruppo di peso.

*1: I seggiolini di sicurezza per bambini (CRS) indicati rispecchiano le raccomandazioni di Honda al momento della pubblicazione. Per informazioni aggiornate sulle nostre raccomandazioni per i seggiolini di sicurezza per bambini, rivolgersi a una concessionaria autorizzata. È possibile che siano adatti all'uso anche altri seggiolini di sicurezza per bambini. A tal fine, fare riferimento all'elenco dei veicoli consigliati fornito dai produttori di seggiolini di sicurezza per bambini.

*2: Spostare il sedile anteriore nella posizione più arretrata e regolare l'angolo dello schienale in posizione eretta.

*3: Honda KID FIX XP SICT può essere posizionato rivolto in avanti.

Modelli per Europa (motore 2,0 L)

■ Posizioni per l'installazione dei seggiolini di sicurezza per bambini



	Adatto per i sistemi di ritenuta universali installati con le cinture di sicurezza del veicolo.
	Adatto per i sistemi di ritenuta universali rivolti in avanti e installati con le cinture di sicurezza del veicolo.
	Adatto per i seggiolini di sicurezza per bambini i-Size e ISOFIX.
	Adatto esclusivamente per i sistemi di ritenuta solo rivolto in avanti.
	Non utilizzare mai un seggiolino di sicurezza per bambini rivolto all'indietro.
	Posizione del sedile dotato di ancoraggi superiori.

*1: Regolare il dispositivo di scorrimento del sedile nella posizione più arretrata e lo schienale nella posizione di blocco anteriore.

*2: Quando si installa un seggiolino per bambini rivolto in avanti approvato da UN R129, far scorrere il sedile nella posizione più arretrata e regolare lo schienale nella posizione seguente.

Il sedile deve essere in 2a posizione dalla posizione di blocco più avanzata, mentre il poggiatesta deve essere rimosso. Il poggiatesta rimosso deve essere riposto nel bagagliaio in modo che non venga catapultato all'interno dell'abitacolo in caso di una frenata brusca o di incidente.

È possibile fissare il seggiolino per bambini con montanti di supporto anche per le posizioni di seduta non i-Size.

Numero sedile	Sedile			
	①		②	③
	Passeggero anteriore*1		2a fila	
	Posizione interruttore ON/OFF dell'airbag passeggero anteriore		Sinistro	Destro
ON	OFF			
Posizione sedile adatta per il fissaggio tramite cintura di sicurezza (S/NO)	Sì Solo rivolto in avanti	Sì	Sì	Sì
Posizione sedile per i-Size (S/NO)	NO	NO	Sì	Sì
Posizione sedile adatta per CRS originali consigliati*3 (S/NO)	Sì Solo rivolto in avanti	Sì	Sì	Sì
Posizione sedile adatta per il fissaggio laterale (L1/L2)	NO	NO	NO	NO
Fissaggio rivolto all'indietro più grande idoneo (R1/R2X/R2/R3)	NO	NO	R3	R3
Fissaggio rivolto in avanti più grande idoneo (F2X/F2/F3)	NO	NO	F3	F3
Fissaggio cuscino di rialzo più grande idoneo (B2/B3)	B3*2	B3*2	B3	B3

►► Posizioni per l'installazione dei seggiolini di sicurezza per bambini

Al momento dell'acquisto, controllare la classe di dimensioni ISOFIX o il fissaggio per assicurarsi che il seggiolino di sicurezza per bambini sia compatibile con il veicolo.

Fissaggio (CRF)	Descrizione
ISO/L1	Seggiolino per neonati rivolto lateralmente verso sinistra (culla portatile)
ISO/L2	Seggiolino per neonati rivolto lateralmente verso destra (culla portatile)
ISO/R1	Seggiolino per neonati rivolto all'indietro
ISO/R2X	Seggiolino di sicurezza per bambini rivolto all'indietro di dimensioni ridotte
ISO/R2	Seggiolino di sicurezza per bambini rivolto all'indietro di dimensioni ridotte
ISO/R3	Seggiolino di sicurezza per bambini rivolto all'indietro di dimensioni normali
ISO/F2X	Seggiolino di sicurezza per bambini rivolto in avanti di altezza ridotta
ISO/F2	Seggiolino di sicurezza per bambini rivolto in avanti di altezza ridotta
ISO/F3	Seggiolino di sicurezza per bambini rivolto in avanti di altezza normale
ISO/B2	Cuscino di rialzo rivolto in avanti con larghezza ridotta
ISO/B3	Cuscino di rialzo rivolto in avanti con larghezza normale

- *1: Regolare il dispositivo di scorrimento del sedile nella posizione più arretrata e lo schienale nella posizione di blocco anteriore.
- *2: Quando si installa un seggiolino per bambini rivolto in avanti approvato da UN R129, far scorrere il sedile nella posizione più arretrata e regolare lo schienale nella posizione seguente. Il sedile deve essere in 2a posizione dalla posizione di blocco più avanzata, mentre il poggiatesta deve essere rimosso. Il poggiatesta rimosso deve essere riposto nel bagagliaio in modo che non venga catapultato all'interno dell'abitacolo in caso di una frenata brusca o di incidente.
- *3: I seggiolini di sicurezza per bambini (CRS) indicati rispecchiano le raccomandazioni di Honda al momento della pubblicazione. Rivolgersi a una concessionaria autorizzata per conoscere i dettagli aggiornati in merito alle nostre raccomandazioni sui CRS. Potrebbero essere adatti anche altri CRS, rivolgersi ai produttori di seggiolini CRS per un elenco dei veicoli consigliati.

È possibile fissare il seggiolino per bambini con montanti di supporto anche per le posizioni di seduta non i-Size.

■ **Elenco dei CRS originali per l'Europa**

R44

Gruppo di peso	Seggiolini di sicurezza per bambini	Categoria
Gruppo 0 fino a 10 kg	—	—
Gruppo 0+ fino a 13 kg	—	—
Gruppo I da 9 a 18 kg	—	—
Gruppo II, III da 15 a 36 kg	Honda KIDFIX XP SICT	Universale Semi-universale

R129

Gamma di applicazione	Seggiolini di sicurezza per bambini	Categoria
da 40 a 83 cm fino a 13 kg (nascita - 15 mesi)	Honda Baby Safe	Modulo portabebè
	Honda Baby Safe ISOFIX	Base per i-Size
da 76 a 105 cm da 8 a 22 kg (15 mesi - 4 anni)	Honda ISOFIX	i-Size Universal ISOFIX

■ Montaggio di un seggiolino di sicurezza per bambini compatibile con ancoraggi inferiori

Il seggiolino di sicurezza per bambini compatibile con ancoraggi inferiori può essere montato su entrambi i sedili posteriori esterni. Il seggiolino viene fissato agli ancoraggi inferiori con i dispositivi di accoppiamento rigidi o flessibili.



1. Individuare i contrassegni di ancoraggio apposti alla base del cuscino del sedile.
2. Estrarre le coperture degli ancoraggi sotto i contrassegni per esporre gli ancoraggi inferiori.

☒ Montaggio di un seggiolino di sicurezza per bambini compatibile con ancoraggi inferiori

⚠ ATTENZIONE

Non fissare due seggiolini di sicurezza per bambini allo stesso ancoraggio. In caso di incidente, un ancoraggio potrebbe non essere sufficientemente robusto da sostenere gli attacchi di due seggiolini di sicurezza per bambini e potrebbe rompersi, con conseguenti lesioni gravi o letali.

Alcuni seggiolini di sicurezza per bambini sono dotati di scodellini guida opzionali che impediscono di danneggiare la superficie dei sedili. Attenersi alle istruzioni del produttore per l'uso degli scodellini guida e fissarli agli ancoraggi inferiori come mostrato in figura.

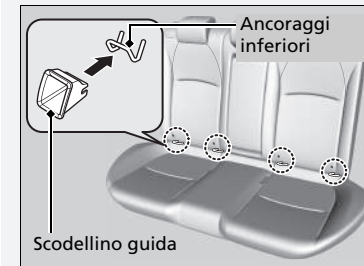

* Non disponibile su tutti i modelli

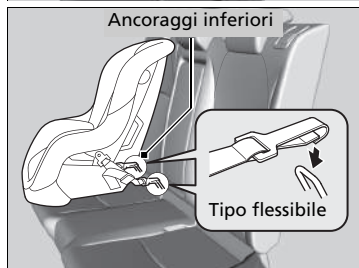
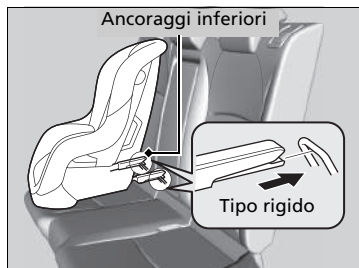

3. Posizionare il seggiolino sul sedile del veicolo, quindi fissarlo agli ancoraggi inferiori come riportato nelle istruzioni fornite con il seggiolino stesso.

► Durante il montaggio del seggiolino di sicurezza per bambini, assicurarsi che gli ancoraggi inferiori non siano ostruiti dalla cintura di sicurezza o da qualsiasi altro oggetto.

► Montaggio di un seggiolino di sicurezza per bambini compatibile con ancoraggi inferiori

ATTENZIONE: Per il fissaggio di un seggiolino di sicurezza per bambini, non utilizzare mai ganci sprovvisti del simbolo di ancoraggio superiore.

Per garantire la sicurezza dei bambini, quando si utilizza il sistema di ancoraggio inferiore, assicurarsi che il seggiolino sia fissato saldamente al veicolo. Un seggiolino di sicurezza non fissato correttamente non proteggerà adeguatamente il bambino in caso di incidente e potrebbe causare lesioni al bambino stesso o agli altri occupanti del veicolo.

Il tipo flessibile potrebbe non essere disponibile in tutti i paesi.



Eccetto modelli con motore 2,0 L

Seggiolino di sicurezza per bambini con cinghia di ancoraggio

4. Sollevare completamente il poggiatesta.

Modelli con copertura bagagliaio

► Ritirare la copertura bagagliaio.

► **Copertura bagagliaio*** P. 266

5. Far passare la cinghia di ancoraggio tra le staffe del poggiatesta e fissarne il gancio sull'ancoraggio.

► Accertarsi che la cinghia non sia attorcigliata.

6. Stringere la cinghia di ancoraggio come indicato nelle istruzioni del produttore del seggiolino.

7. Assicurarsi che il seggiolino di sicurezza per bambini sia fissato saldamente facendolo oscillare in avanti e all'indietro e da un lato all'altro; il movimento deve essere minimo.

8. Accertarsi che qualsiasi cintura inutilizzata, raggiungibile dal bambino, sia allacciata.

* Non disponibile su tutti i modelli



Modelli con motore 2,0 L

Seggiolino di sicurezza per bambini con cinghia di ancoraggio

Modelli con copertura bagagliaio

4. Ritrarre la copertura bagagliaio.
 - **Copertura bagagliaio*** P. 266
5. Far passare la cinghia di ancoraggio sopra il poggiatesta.
 - Accertarsi che la cinghia non sia attorcigliata.
6. Stringere la cinghia di ancoraggio come indicato nelle istruzioni del produttore del seggiolino.
7. Assicurarsi che il seggiolino di sicurezza per bambini sia fissato saldamente facendolo oscillare in avanti e all'indietro e da un lato all'altro; il movimento deve essere minimo.
8. Accertarsi che qualsiasi cintura inutilizzata, raggiungibile dal bambino, sia allacciata.



Modelli con retronebbia

Seggiolino di sicurezza per bambini con montante di supporto

4. Estendere il montante di supporto fino a quando non tocca il pavimento come indicato nelle istruzioni del produttore.
 - Verificare che la sezione del pianale su cui il montante di supporto è appoggiato sia a livello. Se la sezione non è a livello, il montante di supporto non garantirà un sostegno adeguato.
 - Accertarsi che non vi siano punti di contatto tra il seggiolino di sicurezza per bambini e il sedile di fronte ad esso.

■ Montaggio di un seggiolino di sicurezza per bambini con la cintura di sicurezza a tre punti di ancoraggio

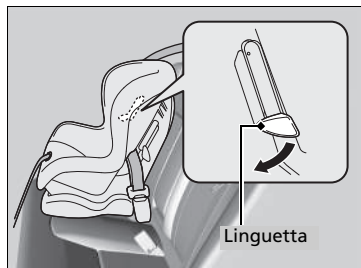

1. Posizionare il seggiolino di sicurezza per bambini sul sedile del veicolo.
2. Disporre la cintura di sicurezza attraverso il seggiolino di sicurezza per bambini come indicato nelle istruzioni del produttore, quindi inserire la piastrina di aggancio nella fibbia.
 - Inserire la piastrina di aggancio completamente finché non si avverte uno scatto.
3. Spingere la linguetta verso il basso. Disporre la parte superiore della cintura nella fessura sul lato del seggiolino.
4. Afferrare la parte superiore della cintura accanto alla fibbia e tirarla per eliminare l'eventuale gioco dalla parte addominale della cintura.
 - Durante questa operazione, appoggiarsi sul seggiolino e spingerlo nel sedile del veicolo.
5. Posizionare la cintura correttamente e spingere la linguetta verso l'alto. Accertarsi che la cintura non sia attorcigliata.
 - Mentre si spinge la linguetta verso l'alto, tirare la parte superiore della cintura per eliminare l'eventuale gioco.

▣ Montaggio di un seggiolino di sicurezza per bambini con la cintura di sicurezza a tre punti di ancoraggio

Un seggiolino di sicurezza non fissato correttamente non proteggerà adeguatamente il bambino in caso di incidente e potrebbe causare lesioni al bambino stesso o agli altri occupanti del veicolo.

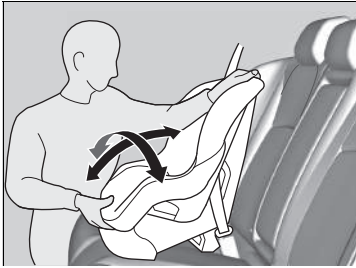

- 6.** Assicurarsi che il seggiolino di sicurezza per bambini sia fissato saldamente facendolo oscillare in avanti e all'indietro e da un lato all'altro; il movimento deve essere minimo.
- 7.** Accertarsi che qualsiasi cintura inutilizzata, raggiungibile dal bambino, sia allacciata.

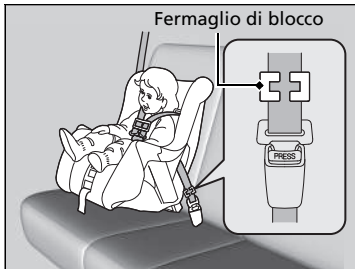

Se il seggiolino non è dotato di un meccanismo che fissi la cintura, montare un fermaglio di blocco sulla cintura di sicurezza.

Dopo aver eseguito le operazioni dei punti 1 e 2, tirare verso l'alto la fascia diagonale della cintura e assicurarsi che la fascia addominale non presenti un gioco.

- 3.** Afferrare saldamente la cintura accanto alla piastrina di aggancio. Comprimere entrambe le parti della cintura insieme in modo che non scivolino attraverso la piastrina di aggancio. Sganciare la cintura di sicurezza.
- 4.** Montare il fermaglio di blocco come mostrato nella figura. Posizionare il fermaglio quanto più vicino possibile alla piastrina di aggancio.
- 5.** Inserire la piastrina di aggancio nella fibbia. Passare ai punti 6 e 7.

■ Aggiunta di una cinghia di ancoraggio



Dietro ogni sedile posteriore esterno è presente un punto di ancoraggio per l'apposita cinghia. I seggiolini di sicurezza per bambini muniti di cinghia di ancoraggio ma che possono essere installati con una cintura di sicurezza, devono essere assicurati con la cinghia di ancoraggio per garantire una maggiore sicurezza.

1. Individuare il corretto punto di ancoraggio della cinghia.

Modelli con copertura bagagliaio

- Ritrarre la copertura bagagliaio.

📖 **Copertura bagagliaio*** P. 266

📖 Aggiunta di una cinghia di ancoraggio

ATTENZIONE: Gli ancoraggi dei seggiolini di sicurezza per bambini sono progettati per sostenere esclusivamente i carichi imposti da seggiolini montati in maniera corretta. In nessun caso devono essere utilizzati per cinture di sicurezza per adulti, cablaggi o per il collegamento di altri elementi o apparecchiature del veicolo.

Quando si usa la cintura di sicurezza o gli ancoraggi inferiori, utilizzare sempre una cinghia di ancoraggio per seggiolini di sicurezza per bambini rivolti in avanti.

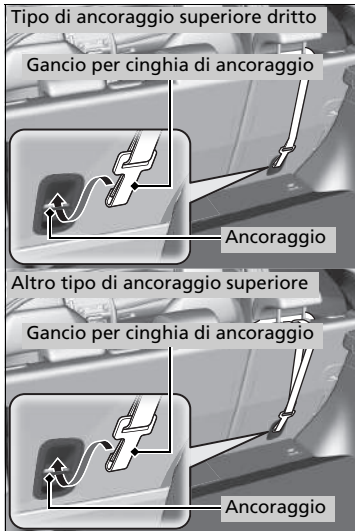

Eccetto modelli con motore 2,0 L

2. Sollevare completamente il poggiatesta, quindi disporre la cinghia di ancoraggio tra le staffe del poggiatesta. Accertarsi che la cinghia non sia attorcigliata.
3. Fissare il gancio per la cinghia sull'ancoraggio.
4. Stringere la cinghia di ancoraggio come indicato nelle istruzioni del produttore del seggiolino.

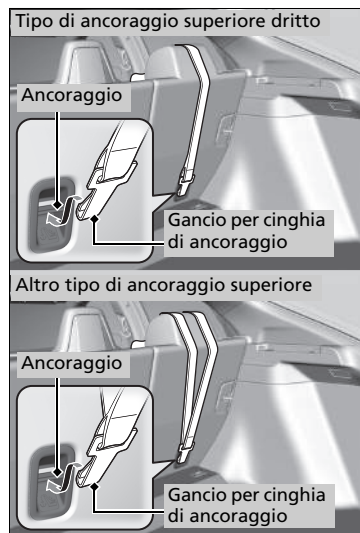

Modelli con motore 2,0 L

2. Far passare la cinghia di ancoraggio sopra il poggiatesta. Accertarsi che la cinghia non sia attorcigliata.
3. Fissare il gancio per la cinghia sull'ancoraggio.
4. Stringere la cinghia di ancoraggio come indicato nelle istruzioni del produttore del seggiolino.

Sicurezza dei bambini più grandi

■ Protezione dei bambini più grandi

Nelle pagine seguenti sono riportate le istruzioni su come verificare che la cintura aderisca correttamente, sul tipo di cuscino di rialzo da usare, se necessario, e importanti precauzioni relative al trasporto dei bambini sul sedile anteriore.

■ Controllo della cintura di sicurezza

Quando il bambino diventa troppo grande per il seggiolino, farlo sedere sul sedile posteriore e allacciare la cintura di sicurezza a tre punti di ancoraggio. Fare in modo che il bambino sia seduto con la schiena dritta e ben appoggiata allo schienale, poi passare in rassegna la seguente lista di controllo.

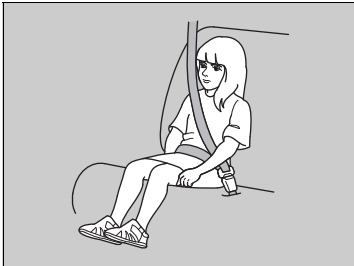

■ Lista di controllo

- Le ginocchia del bambino sono piegate in maniera confortevole sul bordo del sedile?
- La fascia diagonale passa tra il collo e il braccio del bambino?
- La fascia addominale della cintura si trova il più in basso possibile e tocca le cosce del bambino?
- Il bambino è in grado di rimanere seduto in questo modo per tutto il viaggio?

Se la risposta a tutte le domande è affermativa, il bambino è pronto per indossare correttamente la cintura a tre punti di ancoraggio. Se la risposta a una di queste domande è negativa, il bambino ha bisogno di un cuscino di rialzo finché non sarà in grado di usare la cintura di sicurezza correttamente senza cuscino.

▶▶ Sicurezza dei bambini più grandi

⚠ ATTENZIONE

Si sconsiglia di fare sedere un bambino di età pari o inferiore a 12 anni sul sedile anteriore, poiché l'eventuale attivazione dell'airbag anteriore lato passeggero può causare lesioni gravi o letali al bambino.

Se il bambino più grande deve viaggiare sul sedile anteriore, arretrare il sedile quanto più possibile e allacciare correttamente la cintura di sicurezza, utilizzando un cuscino di rialzo per bambini se necessario.

■ Cuscini di rialzo

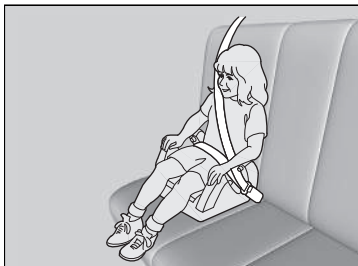

Se non è possibile usare correttamente la cintura di sicurezza a tre punti di ancoraggio, far sedere il bambino su un cuscino di rialzo sul sedile posteriore. Per la sicurezza del bambino, controllare che l'età e il peso del bambino corrispondano alle raccomandazioni del produttore del cuscino di rialzo.

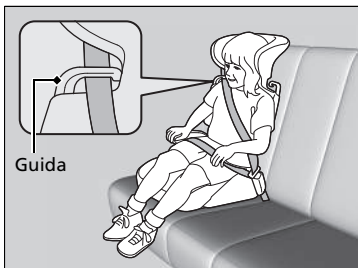

Per alcuni cuscini di rialzo per bambini è disponibile uno schienale. Montare lo schienale sul cuscino di rialzo per bambini e regolarlo sul sedile del veicolo in base alle istruzioni del produttore del cuscino. Assicurarsi che la cintura di sicurezza sia disposta correttamente attraverso la guida e che il bordo dello schienale e la cintura non tocchino e passino sul collo del bambino.

☒ Cuscini di rialzo

Per il montaggio di un cuscino di rialzo, leggere e attenersi alle istruzioni fornite con esso.

I cuscini di rialzo possono essere di tipo a schienale alto o basso. Scegliere il tipo di cuscino di rialzo che consenta al bambino di indossare correttamente la cintura di sicurezza.

Si consiglia di utilizzare un cuscino di rialzo per bambini con schienale, perché facilita la regolazione della fascia diagonale.

■ Protezione di bambini più grandi - Controlli finali

Il veicolo dispone di un sedile posteriore che permette di trattenere correttamente i bambini. Se si trasporta un gruppo di bambini e uno dei bambini deve sedersi sul sedile anteriore:

- Leggere e comprendere attentamente le istruzioni e le informazioni di sicurezza fornite in questo manuale.
- Spostare il sedile del passeggero anteriore il più indietro possibile.
- Fare sedere il bambino con la schiena dritta e ben appoggiata allo schienale.
- Controllare che la cintura di sicurezza sia posizionata correttamente in modo che il bambino sia trattenuto nel sedile.

■ Monitoraggio dei bambini

Si consiglia vivamente di tenere sotto controllo i bambini. Anche ai bambini più grandi bisogna ricordare di allacciare le cinture di sicurezza e sedersi correttamente.

Monossido di carbonio

I gas di scarico prodotti da questo veicolo contengono monossido di carbonio: un gas altamente tossico, incolore e inodore. Se si effettua una regolare manutenzione del veicolo, il monossido di carbonio non penetra nell'abitacolo.

■ Fare controllare la tenuta del sistema di scarico ogni volta che

- Si nota una rumorosità anomala proveniente dal sistema di scarico.
- Il sistema di scarico potrebbe essere stato danneggiato.
- Il veicolo viene sollevato per effettuare il cambio dell'olio.

Se il veicolo viene utilizzato con il portellone aperto, il flusso d'aria può condurre i gas di scarico nell'abitacolo e creare condizioni di pericolo. Se si deve guidare con il portellone aperto, tenere tutti i finestrini aperti e impostare il sistema di riscaldamento*/sistema di climatizzazione* come mostrato di seguito.

1. Selezionare la modalità aria esterna.
2. Selezionare la modalità .
3. Impostare la ventola sulla velocità massima.
4. Impostare il controllo della temperatura su un valore confortevole.

Analogamente, regolare il sistema di riscaldamento*/sistema di climatizzazione* se si deve rimanere seduti nel veicolo parcheggiato con il motore in funzione.

Monossido di carbonio

⚠ATTENZIONE

Il monossido di carbonio è tossico.

L'inalazione può provocare la perdita di coscienza e persino la morte.

Evitare qualsiasi ambiente chiuso o attività che comporti l'esposizione al monossido di carbonio.

In ambienti chiusi, ad esempio un garage, il monossido di carbonio può accumularsi rapidamente. Non tenere il motore in funzione con la porta del garage chiusa. Anche con la porta aperta, guidare il veicolo fuori dal garage subito dopo avere avviato il motore.

Posizione delle etichette

Queste etichette si trovano nelle posizioni indicate. Hanno lo scopo di avvisare dei potenziali rischi che possono causare lesioni gravi o mortali. Leggere attentamente queste etichette.

Se un'etichetta si stacca o diventa illeggibile, rivolgersi alla concessionaria per farla sostituire.

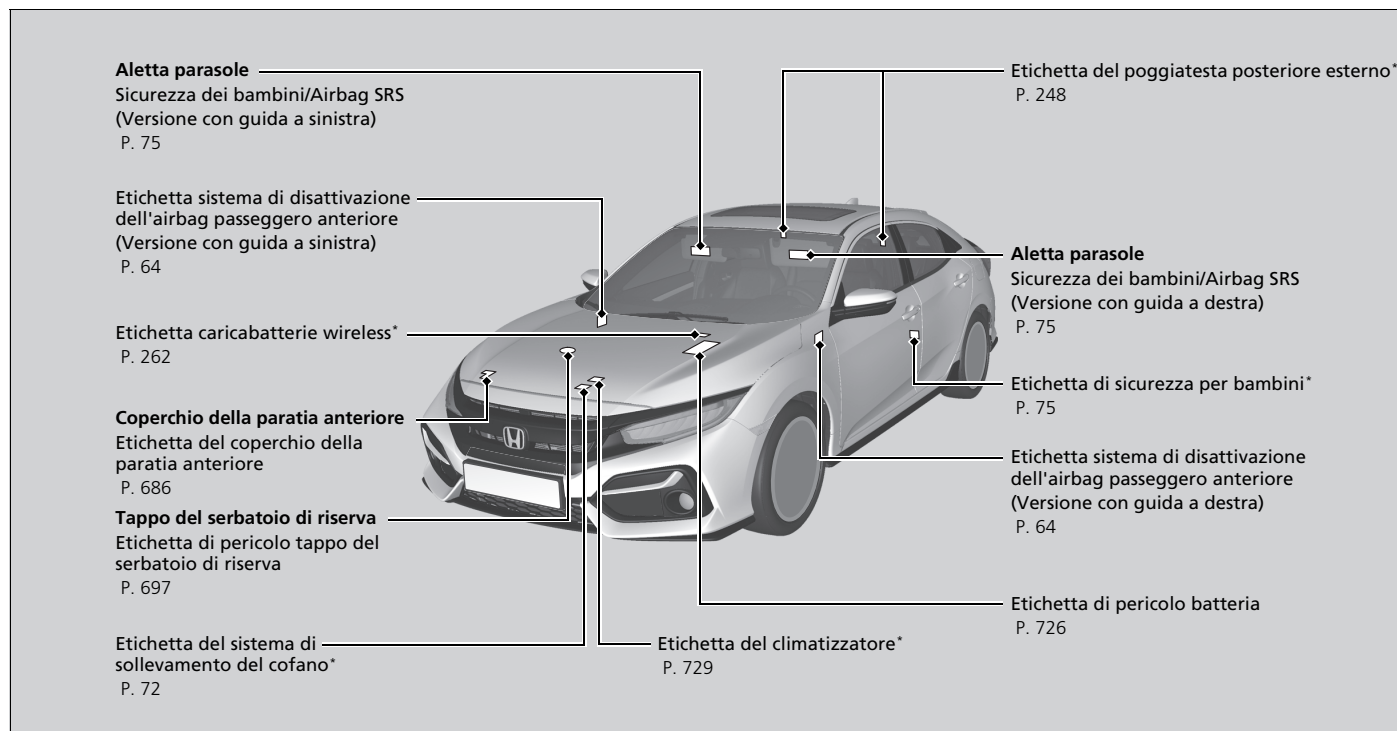

* Non disponibile su tutti i modelli

Quadro strumenti

Questo capitolo fornisce una descrizione dei pulsanti, delle spie e degli indicatori utilizzati durante la guida.







Spie









Messaggi di allerta e di informazione
sull'interfaccia informazioni del
conducente 135

Indicatori e interfaccia informazioni del conducente

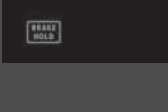

Indicatori 159
Interfaccia informazioni del
conducente 161

Spia	Nome	Accesa/Lampeggiante	Spiegazione	Messaggio
 <p>(rossa)</p>	Spia freno di stazionamento e impianto frenante (rossa)	<ul style="list-style-type: none"> • Si accende per alcuni secondi quando si porta il commutatore di accensione su ACCENSIONE ^{*1}, quindi si spegne quando il freno di stazionamento viene rilasciato. • Si accende quando viene inserito il freno di stazionamento e si spegne quando viene rilasciato. • Si accende quando il livello del liquido freni è basso. • Si accende se è presente un problema nell'impianto frenante. • Viene emesso un segnale acustico e la spia si accende se si guida con il freno di stazionamento non completamente rilasciato. 	<ul style="list-style-type: none"> • Si accende durante la marcia - Accertarsi che il freno di stazionamento sia rilasciato. Controllare il livello del liquido freni. <ul style="list-style-type: none"> ➤ Operazioni da eseguire in caso di accensione durante la guida P. 784 • Si accende insieme alla spia ABS - Far controllare il veicolo dalla concessionaria. <ul style="list-style-type: none"> ➤ In caso di accensione o lampeggiamento della spia impianto frenante (rossa) P. 784 <p>Modelli con motore 1,0 L</p> <ul style="list-style-type: none"> • Si accende insieme alla spia del freno di stazionamento e dell'impianto frenante (ambra) - Fermarsi immediatamente in un luogo sicuro. Contattare una concessionaria per la riparazione. Il pedale del freno diventa più duro da azionare. Premere ulteriormente il pedale. 	  

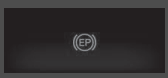
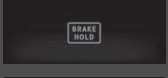
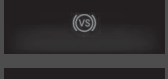
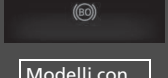
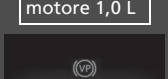

*1: I modelli con sistema di accesso senza chiavi sono dotati di un pulsante **ENGINE START/STOP** anziché di un commutatore di accensione.

Spia	Nome	Accesa/Lampeggiante	Spiegazione	Messaggio
	Spia freno di stazionamento e impianto frenante (rossa)	<ul style="list-style-type: none"> • Si accende per alcuni secondi quando si inserisce il freno di stazionamento elettrico mentre il commutatore di accensione è in posizione di BLOCCO *1, quindi si spegne. • Rimane accesa per alcuni secondi quando si porta il commutatore di accensione in posizione di BLOCCO *1 mentre è inserito il freno di stazionamento elettrico, quindi si spegne. 	<ul style="list-style-type: none"> • Lampeggia e contemporaneamente si accende la spia del freno di stazionamento e dell'impianto frenante (ambra) - Problema nel freno di stazionamento elettrico. Il freno di stazionamento potrebbe non essere inserito. Evitare di usare il freno di stazionamento e fare controllare immediatamente il veicolo dalla concessionaria. <ul style="list-style-type: none"> ▣ Se la spia impianto frenante (rossa) si accende o lampeggia insieme all'accensione della spia (ambra) P. 785 	
	Spia sistema di mantenimento automatico del freno	<ul style="list-style-type: none"> • Si accende per alcuni secondi quando si porta il commutatore di accensione su ACCENSIONE *1, quindi si spegne. • Si accende quando il sistema di mantenimento automatico del freno è attivo 	<ul style="list-style-type: none"> ▣ Mantenimento automatico del freno P. 636 	
	Spia mantenimento automatico del freno	<ul style="list-style-type: none"> • Si accende per alcuni secondi quando si porta il commutatore di accensione su ACCENSIONE *1, quindi si spegne. • Si accende quando il sistema di mantenimento automatico del freno viene attivato. 	<ul style="list-style-type: none"> ▣ Mantenimento automatico del freno P. 636 	







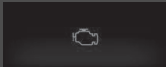





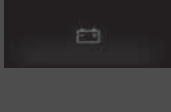

*1: I modelli con sistema di accesso senza chiavi sono dotati di un pulsante **ENGINE START/STOP** anziché di un commutatore di accensione.

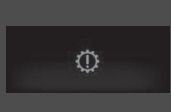
Spia	Nome	Accesa/Lampeggiante	Spiegazione	Messaggio
 (ambra)	Spia freno di stazionamento e impianto frenante (ambra)	<ul style="list-style-type: none"> • Si accende per alcuni secondi quando si porta il commutatore di accensione su ACCENSIONE II*1, quindi si spegne. • Si accende se è presente un problema con un sistema correlato alla frenata diverso dall'impianto frenante convenzionale. • Si accende se è presente un problema nel sistema del freno di stazionamento elettrico e/o nel sistema di mantenimento automatico del freno. 	<ul style="list-style-type: none"> • Si accende durante la marcia - Far controllare il veicolo dalla concessionaria. Eccetto modelli con motore 1,0 L • Se la spia è accesa, il veicolo mantiene la normale capacità frenante. Modelli con motore 1,0 L • Si accende durante la marcia - Evitare di usare il freno di stazionamento e fare controllare immediatamente il veicolo dalla concessionaria. 	    Modelli con motore 1,0 L 
		Modelli con CMBS <ul style="list-style-type: none"> • Si accende in presenza di un problema con il sensore radar. • La spia può accendersi temporaneamente quando si supera il peso massimo consentito. 	<ul style="list-style-type: none"> • Assicurarsi che il carico totale rientri nel limite di peso massimo consentito.  Limite di carico P. 487 • Rimane accesa - Far controllare il veicolo dalla concessionaria. 	



*1: I modelli con sistema di accesso senza chiavi sono dotati di un pulsante **ENGINE START/STOP** anziché di un commutatore di accensione.



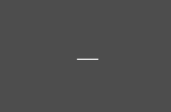





Spia	Nome	Accesa/Lampeggiante	Spiegazione	Messaggio
	Spia pressione dell'olio bassa	<ul style="list-style-type: none"> • Si accende quando si porta il commutatore di accensione su ACCENSIONE II*¹ e si spegne quando il motore si avvia. • Si accende quando la pressione dell'olio motore è bassa. 	<ul style="list-style-type: none"> • Si accende durante la marcia - Fermarsi immediatamente in un luogo sicuro. <ul style="list-style-type: none"> ➤ In caso di accensione della spia pressione dell'olio bassa P. 782 	
	Spia guasti	<p>Eccetto modelli con motore 1,5 L</p> <ul style="list-style-type: none"> • Si accende quando si porta il commutatore di accensione su ACCENSIONE II*¹ e si spegne quando il motore si avvia. <p>Modelli con motore 1,5 L</p> <ul style="list-style-type: none"> • Si accende quando si porta il commutatore di accensione su ACCENSIONE II*¹ e si spegne quando il motore si avvia oppure dopo alcuni secondi, se il motore non viene avviato. • Si accende se è presente un problema nei sistemi di controllo delle emissioni. • Lampeggia se viene rilevata una perdita di colpi nei cilindri del motore. 	<ul style="list-style-type: none"> • Si accende durante la marcia - Far controllare il veicolo dalla concessionaria. • Lampeggia durante la marcia - Fermarsi in un luogo sicuro lontano da oggetti infiammabili. Spegnerne il motore per almeno 10 minuti e attendere che si raffreddi. Quindi portare il veicolo presso una concessionaria. <ul style="list-style-type: none"> ➤ In caso di accensione o lampeggiamento della spia guasti P. 783 	

*1: I modelli con sistema di accesso senza chiavi sono dotati di un pulsante **ENGINE START/STOP** anziché di un commutatore di accensione.

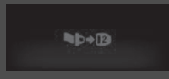





Spia	Nome	Accesa/Lampeggiante	Spiegazione	Messaggio
	Spia carica batteria	<ul style="list-style-type: none"> • Si accende quando si porta il commutatore di accensione su ACCENSIONE *1 e si spegne quando il motore si avvia. • Si accende quando la batteria non si carica. 	<ul style="list-style-type: none"> • Si accende durante la marcia - Spegnerne il sistema di riscaldamento*/sistema di climatizzazione automatico* e il lunotto termico per ridurre il consumo di elettricità.  In caso di accensione della spia di carica batteria P. 782 	
	Spia posizione leva del cambio*	<ul style="list-style-type: none"> • Indica la posizione corrente della leva del cambio. 	<ul style="list-style-type: none">  Cambio marcia P. 502, 504 	
	Spia del sistema di trasmissione*	<ul style="list-style-type: none"> • Lampeggia se il sistema di trasmissione presenta un guasto. 	<ul style="list-style-type: none"> • Lampeggia durante la marcia - Evitare partenze e accelerazioni improvvise e fare controllare immediatamente il veicolo dalla concessionaria. 	
	Spia passaggio a marcia superiore*	<ul style="list-style-type: none"> • Si accende quando è consigliato il passaggio alla marcia superiore. 	<ul style="list-style-type: none">  Spie passaggio a marcia superiore/inferiore* P. 508 	
	Spia passaggio a marcia inferiore*	<ul style="list-style-type: none"> • Si accende quando è consigliato il passaggio alla marcia inferiore. 	<ul style="list-style-type: none">  Spie passaggio a marcia superiore/inferiore* P. 508 	
	Spia M (modalità cambio manuale a 7 velocità)/spia cambio*	<ul style="list-style-type: none"> • Si accende quando viene attivata la modalità cambio manuale a 7 marce. 	<ul style="list-style-type: none">  Modalità cambio manuale a 7 velocità* P. 506 	

*1: I modelli con sistema di accesso senza chiavi sono dotati di un pulsante **ENGINE START/STOP** anziché di un commutatore di accensione.

Spia	Nome	Accesa/Lampeggiante	Spiegazione	Messaggio
	Spia posizione cambio*	<ul style="list-style-type: none"> Indica la posizione dalla 1a alla 6a marcia. 	<ul style="list-style-type: none"> Se si cambia marcia molto lentamente, per un istante, potrebbe essere visualizzata una posizione del cambio differente. <ul style="list-style-type: none"> ☒ Cambio marcia P. 509 Nelle seguenti condizioni, le posizioni del cambio non vengono visualizzate. <ul style="list-style-type: none"> - Il veicolo è fermo. - La leva di selezione è in posizione R. - La leva di selezione è in posizione N. Il display può essere attivato/disattivato nelle funzioni personalizzate dell'interfaccia informazioni del conducente o dello schermo audio/informazioni. <ul style="list-style-type: none"> ☒ Funzioni personalizzate P. 171, 396 	

Spia	Nome	Accesa/Lampeggiante	Spiegazione	Messaggio
	Spia promemoria cintura di sicurezza	<ul style="list-style-type: none"> Si accende se la cintura di sicurezza non è allacciata quando si porta il commutatore di accensione su ACCENSIONE II*¹. <p>Modelli con retronebbia</p> <ul style="list-style-type: none"> Se il passeggero anteriore non indossa la cintura di sicurezza, la spia si accende dopo alcuni secondi. <p>Tutti i modelli</p> <ul style="list-style-type: none"> Lampeggia durante la guida se la cintura di sicurezza del conducente e/o del passeggero anteriore* non è allacciata. Viene emesso un segnale acustico e la spia lampeggia a intervalli regolari. 	<ul style="list-style-type: none"> Il cicalino viene interrotto e la spia si spegne quando il conducente e il passeggero anteriore* allacciano le rispettive cinture di sicurezza. Rimane accesa dopo che il conducente e/o il passeggero anteriore allacciano la cintura - È possibile che si sia verificato un errore di rilevamento del sensore. Far controllare il veicolo dalla concessionaria. <ul style="list-style-type: none"> 📌 Promemoria cintura di sicurezza P. 49 	 
	Spia riserva carburante	<ul style="list-style-type: none"> Si accende quando la riserva di carburante è al minimo (circa 7,0 litri rimanenti). Lampeggia se è presente un guasto all'indicatore di livello carburante. 	<ul style="list-style-type: none"> Si accende - Fare rifornimento al più presto. Lampeggia - Far controllare il veicolo dalla concessionaria. 	 
	Spia sistema antibloccaggio freni (ABS)	<ul style="list-style-type: none"> Si accende per alcuni secondi quando si porta il commutatore di accensione su ACCENSIONE II*¹, quindi si spegne. Si accende se è presente un guasto nel sistema ABS. 	<ul style="list-style-type: none"> Rimane accesa - Far controllare il veicolo dalla concessionaria. Se la spia è accesa, il veicolo mantiene la normale capacità frenante ma non dispone della funzione antibloccaggio. <ul style="list-style-type: none"> 📌 Sistema antibloccaggio freni (ABS) P. 639 	

*1: I modelli con sistema di accesso senza chiavi sono dotati di un pulsante **ENGINE START/STOP** anziché di un commutatore di accensione.

Spia	Nome	Accesa/Lampeggiante	Spiegazione	Messaggio
	Spia sistema di sicurezza supplementare	<ul style="list-style-type: none"> • Si accende per alcuni secondi quando si porta il commutatore di accensione su ACCENSIONE *1, quindi si spegne. • Si accende se viene rilevato un problema in uno dei seguenti sistemi: <ul style="list-style-type: none"> - Sistema di sicurezza supplementare - Airbag laterali - Airbag laterali a tendina - Pretensionatore cintura di sicurezza 	<ul style="list-style-type: none"> • Rimane accesa o non si accende affatto - Far controllare il veicolo dalla concessionaria. 	
ON  OFF  2	Spie di attivazione/disattivazione dell'airbag passeggero anteriore*	<ul style="list-style-type: none"> • Entrambe le spie si accendono per alcuni secondi quando si porta il commutatore di accensione su ACCENSIONE *1, quindi si spengono dopo il controllo del sistema. <p>Quando l'airbag passeggero anteriore è attivo: La spia di attivazione si riaccende e rimane accesa per circa 60 secondi.</p> <p>Quando l'airbag passeggero anteriore non è attivo: La spia di disattivazione si riaccende e rimane accesa. In questo modo si segnala che l'airbag passeggero anteriore è disattivato.</p>	<ul style="list-style-type: none"> ➤ Sistema di disattivazione dell'airbag passeggero anteriore* P. 63 	





*1: I modelli con sistema di accesso senza chiavi sono dotati di un pulsante **ENGINE START/STOP** anziché di un commutatore di accensione.

Spia	Nome	Accesa/Lampeggiante	Spiegazione	Messaggio
	Spia sistema di controllo della stabilità del veicolo (VSA)	<ul style="list-style-type: none"> • Si accende per alcuni secondi quando si porta il commutatore di accensione su ACCENSIONE *1, quindi si spegne. • Lampeggia quando il sistema VSA è attivo. • Si accende se è presente un problema nel sistema VSA, nel sistema di frenata assistita, nella funzione di frenata assistita in fase di ripartenza* o nel sistema di assistenza partenza in salita. 	<ul style="list-style-type: none"> • Rimane accesa - Far controllare il veicolo dalla concessionaria. <ul style="list-style-type: none"> ➤ Sistema di controllo della stabilità del veicolo (VSA) P. 544 	
		<ul style="list-style-type: none"> • Si accende se il sistema VSA viene temporaneamente disattivato, dopo aver scollegato e quindi ricollegato la batteria. 	<ul style="list-style-type: none"> • Guidare il veicolo per un breve tratto a più di 20 km/h. La spia deve spegnersi. In caso contrario, far controllare il veicolo da una concessionaria. 	

*1: I modelli con sistema di accesso senza chiavi sono dotati di un pulsante **ENGINE START/STOP** anziché di un commutatore di accensione.

Spia	Nome	Accesa/Lampeggiante	Spiegazione	Messaggio
	Spia OFF del controllo della stabilità del veicolo (VSA)	<ul style="list-style-type: none"> • Si accende per alcuni secondi quando si porta il commutatore di accensione su ACCENSIONE *1, quindi si spegne. • Si accende quando si disabilita parzialmente il sistema VSA. 	<ul style="list-style-type: none"> ➤ Attivazione e disattivazione del sistema VSA P. 545 	
		Modelli con motore 2,0 L <ul style="list-style-type: none"> • Si accende quando si tiene premuto il pulsante (VSA OFF) mentre la modalità +R è selezionata. 	<ul style="list-style-type: none"> ➤ Quando la modalità di guida è in modalità +R P. 546 	
		<ul style="list-style-type: none"> • Si accende se il sistema VSA viene temporaneamente disattivato, dopo aver scollegato e quindi ricollegato la batteria. 	<ul style="list-style-type: none"> • Guidare il veicolo per un breve tratto a più di 20 km/h. La spia deve spegnersi. In caso contrario, far controllare il veicolo da una concessionaria. 	
	Spia sistema del servosterzo elettrico (EPS)	<ul style="list-style-type: none"> • Si accende quando si porta il commutatore di accensione su ACCENSIONE *1 e si spegne quando il motore si avvia. • Si accende in presenza di un guasto nel sistema EPS. 	<ul style="list-style-type: none"> • Rimane accesa o non si accende affatto - Far controllare il veicolo dalla concessionaria. ➤ Accensione della spia di sistema del servosterzo elettrico (EPS) P. 786 	
	Spia del sistema di ammortizzazione adattivo*	<ul style="list-style-type: none"> • Si accende quando la modalità dinamica è attiva. 	<ul style="list-style-type: none"> ➤ Sistema di ammortizzazione adattivo* P. 528 	

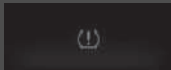



*1: I modelli con sistema di accesso senza chiavi sono dotati di un pulsante **ENGINE START/STOP** anziché di un commutatore di accensione.

Spia	Nome	Accesa/Lampeggiante	Spiegazione	Messaggio
	<p>Modelli con retronebbia</p> <p>Spia sistema avviso perdita di pressione/bassa pressione degli pneumatici</p>	<ul style="list-style-type: none"> • Si accende per alcuni secondi quando si porta il commutatore di accensione su ACCENSIONE ^{*1}, quindi si spegne. • Si accende brevemente se il commutatore di accensione viene portato su ACCENSIONE ^{*1} e il veicolo non viene spostato entro 45 secondi, per indicare che il processo di taratura non è stato ancora completato. • Si accende e rimane accesa, quando: <ul style="list-style-type: none"> - Viene determinato che la pressione di uno o più pneumatici è significativamente bassa. - Il sistema non è stato inizializzato. 	<ul style="list-style-type: none"> • Si accende durante la marcia - Fermarsi in un luogo sicuro, controllare la pressione degli pneumatici e gonfiarli secondo necessità. • Rimane accesa dopo il gonfiaggio degli pneumatici alle pressioni consigliate - Il sistema deve essere inizializzato. <ul style="list-style-type: none"> ▣ Inizializzazione del sistema avviso perdita di pressione P. 550 	
		<ul style="list-style-type: none"> • Lampeggia per circa un minuto, quindi rimane accesa se è presente un problema nel sistema avviso perdita di pressione o quando è montato temporaneamente un ruotino di scorta*. 	<ul style="list-style-type: none"> • Lampeggia e rimane accesa - Far controllare il veicolo dalla concessionaria. Se il veicolo è dotato di un ruotino di scorta, far riparare o sostituire lo pneumatico regolare e rimontarlo sul veicolo non appena possibile. 	
		<ul style="list-style-type: none"> • Si accende se il sistema di avviso perdita di pressione viene temporaneamente disattivato, dopo aver scollegato e quindi ricollegato la batteria. 	<ul style="list-style-type: none"> • Guidare il veicolo per un breve tratto a più di 20 km/h. La spia deve spegnersi. In caso contrario, far controllare il veicolo da una concessionaria. 	

*1: I modelli con sistema di accesso senza chiavi sono dotati di un pulsante **ENGINE START/STOP** anziché di un commutatore di accensione.









Spia	Nome	Accesa/Lampeggiante	Spiegazione	Messaggio
	<p>Modelli senza retronebbia</p> <p>Spia del sistema controllo pressione gomme</p>	<ul style="list-style-type: none"> • Si accende per alcuni secondi quando si porta la modalità di alimentazione su ACCENSIONE, quindi si spegne. • Si accende se diminuisce la pressione di uno degli pneumatici. • Si accende quando è installato temporaneamente un ruotino di scorta*. 	<ul style="list-style-type: none"> • Si accende o lampeggia durante la guida - Fermarsi in un luogo sicuro, controllare quale pneumatico presenta una bassa pressione e individuarne la causa. <ul style="list-style-type: none"> ➤ Se la spia del sistema avviso perdita di pressione/bassa pressione degli pneumatici si accende o lampeggia P. 787 • Rimane accesa dopo il gonfiaggio degli pneumatici alle pressioni consigliate - Il sistema deve essere inizializzato. <ul style="list-style-type: none"> ➤ Inizializzazione del sistema avviso perdita di pressione P. 550 • Se il veicolo è dotato di un ruotino di scorta, far riparare o sostituire lo pneumatico regolare e rimontarlo sul veicolo non appena possibile. 	
	<ul style="list-style-type: none"> • Lampeggia per circa un minuto quindi rimane accesa se è presente un problema nel sistema avviso perdita di pressione. 	<ul style="list-style-type: none"> • Lampeggia e rimane accesa - Far controllare il veicolo dalla concessionaria. 		
	<ul style="list-style-type: none"> • Si accende se il sistema di avviso perdita di pressione viene temporaneamente disattivato, dopo aver scollegato e quindi ricollegato la batteria. 	<ul style="list-style-type: none"> • Guidare il veicolo per un breve tratto a più di 20 km/h. La spia deve spegnersi. In caso contrario, far controllare il veicolo da una concessionaria. 		

* Non disponibile su tutti i modelli

Spia	Nome	Accesa/Lampeggiante	Spiegazione	Messaggio
	Spia messaggio di sistema	<ul style="list-style-type: none"> • Si accende contemporaneamente all'emissione di un segnale acustico se viene rilevato un problema. Allo stesso tempo viene visualizzato un messaggio di sistema sull'interfaccia informazioni conducente. 	<ul style="list-style-type: none"> • Con la spia accesa, premere il pulsante  (display/informazioni) per rivedere il messaggio. • Se viene visualizzato un messaggio di sistema sull'interfaccia informazioni conducente, fare riferimento alle informazioni sulle spie riportate in questo capitolo. Rispondere al messaggio di conseguenza. • L'interfaccia informazioni del conducente non ritorna alla schermata normale fino a quando l'avvertenza non viene cancellata o non viene premuto il pulsante . 	—
	Spia abbaglianti automatici*	<ul style="list-style-type: none"> • Si accende quando vengono soddisfatte tutte le condizioni di esercizio degli abbaglianti automatici. 	<p>➤ Abbaglianti automatici* P. 230</p>	—







Spia	Nome	Accesa/Lampeggiante	Spiegazione	Messaggio
	Spie indicatori di direzione e luci di emergenza	<ul style="list-style-type: none"> Lampeggia quando si aziona la leva degli indicatori di direzione. Lampeggiano insieme a tutti gli indicatori di direzione quando si preme il pulsante luci di emergenza. 	<ul style="list-style-type: none"> Non lampeggia o lampeggia rapidamente  Sostituzione delle lampadine P. 702 	—
		<p>Eccetto modelli con motore 2,0 L</p> <ul style="list-style-type: none"> Lampeggiano insieme a tutti gli indicatori di direzione quando si preme il pedale del freno durante la guida ad alta velocità. 	<ul style="list-style-type: none"> Segnale di arresto di emergenza P. 641 	
	Spia abbaglianti	<ul style="list-style-type: none"> Si accende quando gli abbaglianti sono accesi. 	—	—
	Spia luci accese	<ul style="list-style-type: none"> Si accende quando le luci di posizione, le luci di posizione posteriori e le altre luci esterne sono accese. 	<ul style="list-style-type: none"> Interruttori luci P. 224 	—
	Spia fendinebbia anteriori*	<ul style="list-style-type: none"> Si accende quando i fendinebbia anteriori sono accesi. 	—	—
	Spia retronebbia*	<ul style="list-style-type: none"> Si accende quando il retronebbia è acceso. 	<ul style="list-style-type: none"> Fendinebbia anteriori e retronebbia* P. 227 	—

* Non disponibile su tutti i modelli

Spia	Nome	Accesa/Lampeggiante	Spiegazione	Messaggio*2
 <p>Spia</p>	<p>Spia sistema immobilizzatore</p>	<ul style="list-style-type: none"> Lampeggia se l'immobilizzatore non riconosce le informazioni della chiave. 	<ul style="list-style-type: none"> Lampeggia - Non si può avviare il motore. Ruotare il commutatore di accensione su BLOCCO *1, estrarre la chiave*2, quindi inserirla nuovamente e girarla su ACCENSIONE *1. Lampeggia ripetutamente - Il sistema potrebbe non funzionare correttamente. Far controllare il veicolo dalla concessionaria. Non apportare modifiche al sistema e non aggiungervi altri dispositivi. In caso contrario possono verificarsi guasti elettrici. 	<div data-bbox="1326 213 1490 281" style="border: 1px solid black; padding: 2px;">Modelli senza sistema di accesso senza chiavi</div> <div data-bbox="1326 303 1490 370"></div> <div data-bbox="1326 387 1490 454"></div> <div data-bbox="1326 465 1490 533"></div> <div data-bbox="1326 549 1490 617" style="border: 1px solid black; padding: 2px;">Modelli con sistema di accesso senza chiavi</div> <div data-bbox="1326 633 1490 701"></div> <div data-bbox="1326 717 1490 785"></div> <div data-bbox="1326 801 1490 869"></div>

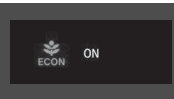
*1: I modelli con sistema di accesso senza chiavi sono dotati di un pulsante **ENGINE START/STOP** anziché di un commutatore di accensione.





*2: Solo modelli con guida a destra: Tenere premuto il pedale del freno e/o della frizione prima di inserire l'accensione.

Spia	Nome	Accesa/Lampeggiante	Spiegazione	Messaggio
	Spia allarme sistema antifurto	<ul style="list-style-type: none"> Lampeggia quando l'allarme sistema antifurto viene inserito. 	<ul style="list-style-type: none"> ➤ Allarme sistema antifurto P. 208 	
	Spia modalità ECON*	<ul style="list-style-type: none"> Si accende quando la modalità ECON è attiva. 	<ul style="list-style-type: none"> ➤ Modalità ECON* P. 513 	
  	Spia modalità di guida*	<ul style="list-style-type: none"> Si accende quando viene selezionata ciascuna modalità di guida tramite l'interruttore modalità di guida. 	<ul style="list-style-type: none"> ➤ Interruttore modalità di guida P. 526 	

* Non disponibile su tutti i modelli

Spia	Nome	Accesa/Lampeggiante	Spiegazione	Messaggio
	Spia di arresto automatico del motore al minimo (verde)*	<ul style="list-style-type: none"> • Si accende quando l'arresto automatico del motore al minimo è in funzione. Il motore si spegne automaticamente. 	<ul style="list-style-type: none"> ➤ Arresto automatico del motore al minimo P. 514, 520 	
		<p>Modelli con cambio manuale</p> <ul style="list-style-type: none"> • Lampeggia se le condizioni ambientali possono causare l'appannamento dei finestrini. • Lampeggia se le condizioni ambientali risultano diverse dalle impostazioni del sistema di climatizzazione selezionate. • Lampeggia quando si preme il pulsante 	<ul style="list-style-type: none"> • Premere il pedale della frizione. Il motore si riavvia automaticamente. ➤ Arresto automatico del motore al minimo P. 520 	
	Spia sistema di arresto automatico del motore al minimo (ambra)*	<ul style="list-style-type: none"> • Si accende per alcuni secondi quando si porta il commutatore di accensione su ACCENSIONE 	—	
		<ul style="list-style-type: none"> • Si accende quando il sistema di arresto automatico del motore al minimo viene disattivato tramite il relativo pulsante OFF. 	<ul style="list-style-type: none"> ➤ Attivazione e disattivazione del sistema di arresto automatico del motore al minimo P. 515 	
		<ul style="list-style-type: none"> • Lampeggia se è presente un problema con il sistema di arresto automatico del motore al minimo. 	<ul style="list-style-type: none"> • Lampeggia - Far controllare il veicolo dalla concessionaria. 	



* 1: I modelli con sistema di accesso senza chiavi sono dotati di un pulsante **ENGINE START/STOP** anziché di un commutatore di accensione.

Spia	Nome	Accesa/Lampeggiante	Spiegazione	Messaggio
	Spia principale controllo velocità di crociera*	<ul style="list-style-type: none"> • Si accende quando si preme il pulsante MAIN. Se si accende una spia diversa, premere il pulsante LIM. 	<ul style="list-style-type: none"> ➤ Controllo velocità di crociera* P. 529 	—
	Spia limitatore di velocità regolabile*	<ul style="list-style-type: none"> • Si accende quando si preme il pulsante MAIN. Se si accende una spia diversa, premere il pulsante LIM. 	<ul style="list-style-type: none"> ➤ Limitatore di velocità regolabile P. 533 	—
	Spia velocità impostata del controllo velocità di crociera e del limitatore di velocità regolabile*	<ul style="list-style-type: none"> • Si accende quando viene impostata una velocità per il controllo velocità di crociera. • Si accende quando viene impostata una velocità per il limitatore di velocità regolabile. 	<ul style="list-style-type: none"> ➤ Controllo velocità di crociera* P. 529 ➤ Limitatore di velocità regolabile P. 534 	—
	Spia limitatore di velocità intelligente*	<ul style="list-style-type: none"> • Si accende quando si preme il pulsante MAIN. Se si accende una spia diversa, premere il pulsante LIM. 	<ul style="list-style-type: none"> ➤ Limitatore di velocità intelligente P. 537 	—
	Spia velocità impostata del controllo velocità di crociera adattativo (ACC) e del limitatore di velocità intelligente*	<ul style="list-style-type: none"> • Si accende quando il limitatore di velocità intelligente è impostato sul limite di velocità rilevato dal sistema di riconoscimento della segnaletica stradale. • Si accende quando viene impostata una velocità per il limitatore di velocità intelligente. 	<ul style="list-style-type: none"> ➤ Controllo velocità di crociera adattativo (ACC) P. 593 ➤ Controllo velocità di crociera adattativo (ACC) con adattamento velocità ad andatura lenta P. 576 ➤ Limitatore di velocità intelligente P. 537 	—



* Non disponibile su tutti i modelli

Spia	Nome	Accesa/Lampeggiante	Spiegazione	Messaggio
	Spia riduzione del rischio di allontanamento dalla corsia*	<ul style="list-style-type: none"> • Si accende per alcuni secondi quando si porta il commutatore di accensione su ACCENSIONE *1, quindi si spegne. • Si accende in presenza di un guasto nel sistema di riduzione del rischio di allontanamento dalla corsia. 	<ul style="list-style-type: none"> • Rimane accesa - Far controllare il veicolo dalla concessionaria. 	
		<ul style="list-style-type: none"> • Si accende se il sistema riduzione del rischio di allontanamento dalla corsia viene temporaneamente disattivato, dopo aver scollegato e quindi ricollegato la batteria. 	<ul style="list-style-type: none"> • Guidare il veicolo per un breve tratto a più di 20 km/h. La spia deve spegnersi. In caso contrario, far controllare il veicolo da una concessionaria. 	

*1: I modelli con sistema di accesso senza chiavi sono dotati di un pulsante **ENGINE START/STOP** anziché di un commutatore di accensione.



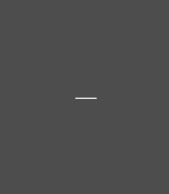

Spia	Nome	Accesa/Lampeggiante	Spiegazione	Messaggio
	<p>Spia riduzione del rischio di allontanamento dalla corsia*</p>	<ul style="list-style-type: none"> • Si accende quando il sistema di riduzione del rischio di allontanamento dalla corsia si disattiva automaticamente. 	<ul style="list-style-type: none"> • La spia può accendersi temporaneamente quando si passa attraverso un ambiente chiuso, ad esempio un tunnel. • L'area intorno al sensore radar è ostruita da sporco, fango, ecc. Fermare il veicolo in un luogo sicuro e rimuovere i detriti con un panno morbido. Lo spegnimento della spia potrebbe richiedere un po' di tempo dopo la pulizia del sensore radar. • Far controllare il veicolo da una concessionaria se la spia viene visualizzata anche dopo aver pulito la copertura del sensore. <ul style="list-style-type: none"> ➤ Sensore radar P. 632 	
			<ul style="list-style-type: none"> • Rimane accesa - La temperatura all'interno della telecamera è troppo alta. Usare il sistema di climatizzazione* per raffreddare la telecamera. Il sistema si attiva quando la temperatura all'interno della telecamera si abbassa. <ul style="list-style-type: none"> ➤ Telecamera anteriore con sensori P. 630 	

* Non disponibile su tutti i modelli





Spia	Nome	Accesa/Lampeggiante	Spiegazione	Messaggio
	Spia riduzione del rischio di allontanamento dalla corsia*	<ul style="list-style-type: none"> • Si accende quando il sistema di riduzione del rischio di allontanamento dalla corsia si disattiva automaticamente. 	<ul style="list-style-type: none"> • Rimane accesa - L'area intorno alla telecamera è ostruita da sporco, fango, ecc. Fermare il veicolo in un luogo sicuro e rimuovere i detriti con un panno morbido. <ul style="list-style-type: none"> ▣ Telecamera anteriore con sensori P. 630 • Far controllare il veicolo da una concessionaria se la spia o il messaggio si riattiva o viene visualizzato anche dopo aver pulito l'area intorno alla telecamera. 	
		<ul style="list-style-type: none"> • La spia può accendersi temporaneamente quando si supera il peso massimo consentito. 	<ul style="list-style-type: none"> • Assicurarsi che il carico totale rientri nel limite di peso massimo consentito. <ul style="list-style-type: none"> ▣ Limite di carico P. 487 • Rimane accesa - Far controllare il veicolo dalla concessionaria. 	

Spia	Nome	Accesa/Lampeggiante	Spiegazione	Messaggio
ACC	Spia controllo velocità di crociera adattativo (ACC) con adattamento velocità ad andatura lenta* (ambra)*	<ul style="list-style-type: none"> • Si accende per alcuni secondi quando si porta il commutatore di accensione su ACCENSIONE III*¹, quindi si spegne. • Si accende se è presente un guasto nell'ACC con adattamento velocità ad andatura lenta*. 	<ul style="list-style-type: none"> • Si accende durante la marcia - Far controllare il veicolo dalla concessionaria. 	
		<ul style="list-style-type: none"> • Si accende se il sistema ACC con adattamento velocità ad andatura lenta* viene temporaneamente disattivato, dopo aver scollegato e quindi ricollegato la batteria. 	<ul style="list-style-type: none"> • Guidare il veicolo per un breve tratto a più di 20 km/h. La spia deve spegnersi. In caso contrario, far controllare il veicolo da una concessionaria. 	
		<ul style="list-style-type: none"> • La spia può accendersi temporaneamente quando si supera il peso massimo consentito. • L'ACC con adattamento velocità ad andatura lenta* è stato annullato automaticamente. 	<ul style="list-style-type: none"> • Assicurarsi che il carico totale rientri nel limite di peso massimo consentito. <ul style="list-style-type: none"> ➤ Limite di carico P. 487 • Rimane accesa - Far controllare il veicolo dalla concessionaria. 	
ACC	Spia controllo velocità di crociera adattativo (ACC) con adattamento velocità ad andatura lenta* (verde)*	<ul style="list-style-type: none"> • Si accende quando si preme il pulsante MAIN. 	<ul style="list-style-type: none"> ➤ Controllo velocità di crociera adattativo (ACC) con adattamento velocità ad andatura lenta P. 576 ➤ Controllo velocità di crociera adattativo (ACC) P. 593 	

*1: I modelli con sistema di accesso senza chiavi sono dotati di un pulsante **ENGINE START/STOP** anziché di un commutatore di accensione.

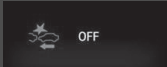

Spia	Nome	Accesa/Lampeggiante	Spiegazione	Messaggio
	Spia sistema di mantenimento corsia (LKAS) (ambra)*	<ul style="list-style-type: none"> • Si accende per alcuni secondi quando si porta il commutatore di accensione su ACCENSIONE *1, quindi si spegne. • Si accende se è presente un guasto nel sistema LKAS. 	<ul style="list-style-type: none"> • Rimane accesa - Far controllare il veicolo dalla concessionaria. 	
	Spia sistema di mantenimento corsia (LKAS) (verde)*	<ul style="list-style-type: none"> • Si accende quando si preme il pulsante MAIN. 	<p> Sistema di mantenimento corsia (LKAS) P. 609</p>	—



*1: I modelli con sistema di accesso senza chiavi sono dotati di un pulsante **ENGINE START/STOP** anziché di un commutatore di accensione.

Spia	Nome	Accesa/Lampeggiante	Spiegazione	Messaggio
	Spia sistema di frenata riduzione impatto (CMBS)*	<ul style="list-style-type: none"> • Si accende per alcuni secondi quando si porta il commutatore di accensione su ACCENSIONE *1, quindi si spegne. • Si accende quando si disattiva il sistema CMBS. Sull'interfaccia informazioni per il conducente viene visualizzato per cinque secondi un messaggio. • Si accende se è presente un guasto nel sistema CMBS. 	<ul style="list-style-type: none"> • Rimane costantemente accesa senza che il sistema CMBS sia disattivato - Far controllare il veicolo dalla concessionaria. <ul style="list-style-type: none"> ▣ Sistema di frenata riduzione impatto (CMBS) P. 565 	 
		<ul style="list-style-type: none"> • Si accende se il CMBS viene temporaneamente disattivato, dopo aver scollegato e quindi ricollegato la batteria. 	<ul style="list-style-type: none"> • Guidare il veicolo per un breve tratto a più di 20 km/h. La spia deve spegnersi. In caso contrario, far controllare il veicolo da una concessionaria. 	

*1: I modelli con sistema di accesso senza chiavi sono dotati di un pulsante **ENGINE START/STOP** anziché di un commutatore di accensione.

* Non disponibile su tutti i modelli

Spia	Nome	Accesa/Lampeggiante	Spiegazione	Messaggio
	<p>Spia sistema di frenata riduzione impatto (CMBS)*</p>	<ul style="list-style-type: none"> • Si accende quando il sistema CMBS si disattiva automaticamente. 	<ul style="list-style-type: none"> • Rimane accesa - L'area intorno alla telecamera è ostruita da sporco, fango, ecc. Fermare il veicolo in un luogo sicuro e pulire con un panno morbido. <ul style="list-style-type: none"> ➤ Telecamera anteriore con sensori P. 630 • Far controllare il veicolo presso una concessionaria se la spia non si spegne anche dopo aver pulito la telecamera. • Rimane accesa - La temperatura all'interno della telecamera è troppo alta. Usare il sistema di climatizzazione* per raffreddare la telecamera. Il sistema si attiva quando la temperatura all'interno della telecamera si abbassa. <ul style="list-style-type: none"> ➤ Telecamera anteriore con sensori P. 630 	 









Spia	Nome	Accesa/Lampeggiante	Spiegazione	Messaggio
	Spia sistema di frenata riduzione impatto (CMBS)*	<ul style="list-style-type: none"> • Si accende quando il sistema CMBS si disattiva automaticamente. 	<ul style="list-style-type: none"> • La spia può accendersi temporaneamente quando si passa attraverso un ambiente chiuso, ad esempio un tunnel. • L'area intorno al sensore radar è ostruita da sporco, fango, ecc. Fermare il veicolo in un luogo sicuro e rimuovere i detriti con un panno morbido. Lo spegnimento della spia potrebbe richiedere un po' di tempo dopo la pulizia del sensore radar. • Far controllare il veicolo da una concessionaria se la spia viene visualizzata anche dopo aver pulito la copertura del sensore. <ul style="list-style-type: none"> ▣ Sensore radar P. 632 	
		<ul style="list-style-type: none"> • La spia può accendersi temporaneamente quando si supera il peso massimo consentito. 	<ul style="list-style-type: none"> • Assicurarsi che il carico totale rientri nel limite di peso massimo consentito. <ul style="list-style-type: none"> ▣ Limite di carico P. 487 • Rimane accesa - Far controllare il veicolo dalla concessionaria. 	

* Non disponibile su tutti i modelli

Spia	Nome	Accesa/Lampeggiante	Spiegazione	Messaggio
	Spia informazioni angolo cieco (BSI)*	<ul style="list-style-type: none"> • Si accende per alcuni secondi quando si porta la modalità di alimentazione su ACCENSIONE, quindi si spegne. • Rimane accesa se il sistema Informazioni angolo cieco (BSI) viene disattivato. 	<ul style="list-style-type: none"> • Sistema Informazioni angolo cieco (BSI)* P. 556 	
		<ul style="list-style-type: none"> • Si accende quando fango, neve o ghiaccio si accumula in prossimità del sensore. 	<ul style="list-style-type: none"> • Si accende durante la marcia - Rimuovere l'ostacolo in prossimità del sensore. • Sistema Informazioni angolo cieco (BSI)* P. 556 	
		<ul style="list-style-type: none"> • Si accende in presenza di un guasto nel sistema. 	<ul style="list-style-type: none"> • Si accende durante la marcia - Far controllare il veicolo dalla concessionaria. 	





Messaggi di allerta e di informazione sull'interfaccia informazioni del conducente



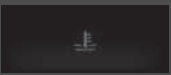

I seguenti messaggi vengono visualizzati solo sull'interfaccia informazioni del conducente. Premere il pulsante  (display/informazioni) per visualizzare di nuovo il messaggio con la spia messaggio di sistema accesa.

Messaggio	Condizione	Spiegazione
	<ul style="list-style-type: none"> Viene visualizzato una volta se la temperatura esterna è inferiore a 3°C con il commutatore di accensione su ACCENSIONE *1. 	<ul style="list-style-type: none"> Vi è la possibilità che la superficie stradale sia ghiacciata e sdrucciolevole.
	<ul style="list-style-type: none"> Viene visualizzato quando la velocità del veicolo raggiunge la velocità impostata. È possibile impostare due differenti velocità per l'allarme. 	<p> Allarme velocità P. 166</p>
	<ul style="list-style-type: none"> Viene visualizzato quando è presente un guasto nel sistema del motorino di avviamento. 	<ul style="list-style-type: none"> Come soluzione temporanea, tenere il commutatore di accensione su AVVIAMENTO *1 per 15 secondi premendo contemporaneamente il pedale del freno e il pedale della frizione (solo per il cambio manuale), quindi avviare manualmente il motore. Far controllare il veicolo dalla concessionaria.
<p>Modelli con retronebbia</p> 	<ul style="list-style-type: none"> Viene visualizzato quando il motore è in funzione, è presente un guasto nel sistema del sensore di livello dell'olio motore. 	<ul style="list-style-type: none"> Far controllare il veicolo dalla concessionaria.
<p>Modelli con retronebbia</p> 	<ul style="list-style-type: none"> Viene visualizzato quando il livello dell'olio motore è basso con il motore in funzione. 	<ul style="list-style-type: none"> Viene visualizzato durante la marcia - Fermarsi immediatamente in un luogo sicuro.  Visualizzazione del simbolo di livello dell'olio basso P. 789

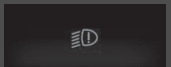
*1: I modelli con sistema di accesso senza chiavi sono dotati di un pulsante **ENGINE START/STOP** anziché di un commutatore di accensione.



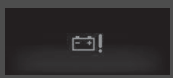

* Non disponibile su tutti i modelli

Messaggio	Condizione	Spiegazione
	<ul style="list-style-type: none"> Viene visualizzato quando la temperatura del liquido di raffreddamento motore è eccessivamente alta. 	<p>► Surriscaldamento P. 779</p>
<p>Eccetto modelli con motore 2,0 L</p>  <p>Modelli con motore 2,0 L</p> 	<ul style="list-style-type: none"> Viene visualizzato quando una delle cinture di sicurezza posteriori è agganciata o sganciata oppure una delle portiere posteriori viene aperta o chiusa. 	<p>► Promemoria cintura di sicurezza P. 49</p>
	<ul style="list-style-type: none"> Viene visualizzato in caso di mancata chiusura completa delle portiere o del portellone. Viene visualizzato in caso di apertura delle portiere o del portellone durante la guida. Viene emesso un segnale acustico. 	<ul style="list-style-type: none"> Si spegne quando tutte le portiere e il portellone sono chiusi.
	<ul style="list-style-type: none"> Viene visualizzato se è presente un problema nel sistema di controllo luci automatico. Viene visualizzato se è presente un problema nei fari. 	<ul style="list-style-type: none"> Viene visualizzato durante la marcia - Accendere le luci manualmente e far controllare il veicolo da una concessionaria. Viene visualizzato durante la marcia - I fari potrebbero non essere accesi. Quando le condizioni consentono una guida in sicurezza, far controllare il prima possibile il veicolo da una concessionaria.



Messaggio	Condizione	Spiegazione
<p>Modelli con motore 1,0 L</p> 	<ul style="list-style-type: none"> Viene visualizzato se è presente un problema con il sistema promemoria manutenzione*/sistema di controllo dell'olio*. 	<ul style="list-style-type: none"> Far controllare il veicolo dalla concessionaria.
	<ul style="list-style-type: none"> Viene visualizzato se è presente un problema nel sistema sensori di parcheggio. 	<ul style="list-style-type: none"> Verificare che l'area intorno ai sensori non sia coperta da fango, ghiaccio, neve ecc. Se le spie rimangono accese anche dopo aver pulito la zona interessata, far controllare il sistema da una concessionaria.
	<ul style="list-style-type: none"> Viene visualizzato se è presente un guasto nel sistema di carica batteria. 	<ul style="list-style-type: none"> Far controllare il veicolo dalla concessionaria.
<p>Modelli senza sistema audio a colori</p>  <p>Modelli con sistema audio a colori</p> 	<p>Modelli con trasmissione a variazione continua</p> <ul style="list-style-type: none"> Viene visualizzato quando si stanno personalizzando le impostazioni e la leva del cambio viene spostata dalla posizione P. <p>Modelli con cambio manuale</p> <ul style="list-style-type: none"> Viene visualizzato quando si personalizzano le impostazioni e il freno di stazionamento è disinserito. 	<p>► Funzioni personalizzate* P. 171</p>

* Non disponibile su tutti i modelli



Messaggio	Condizione	Spiegazione
	<ul style="list-style-type: none"> Viene visualizzato quando il sistema di mantenimento automatico del freno è disattivato. 	<ul style="list-style-type: none"> ► Mantenimento automatico del freno P. 636
	<ul style="list-style-type: none"> Viene visualizzato quando si preme il pulsante del mantenimento automatico del freno senza indossare la cintura di sicurezza lato guida. 	<ul style="list-style-type: none"> Allacciare la cintura di sicurezza lato guida. ► Mantenimento automatico del freno P. 636
<p>Modelli con trasmissione a variazione continua</p> <p>Modelli con cambio manuale</p>	<ul style="list-style-type: none"> Viene visualizzato quando si preme il pulsante del mantenimento automatico del freno senza spingere il pedale del freno quando il mantenimento automatico del freno è in funzione. 	<ul style="list-style-type: none"> Premere il pulsante del mantenimento automatico del freno tenendo premuto il pedale del freno. ► Mantenimento automatico del freno P. 636
	<ul style="list-style-type: none"> Viene visualizzato quando il freno di stazionamento viene azionato automaticamente durante il funzionamento. 	<ul style="list-style-type: none"> ► Mantenimento automatico del freno P. 636 ► Freno di stazionamento P. 633

Messaggio	Condizione	Spiegazione
<p>Modelli con trasmissione a variazione continua</p>  <p>(ambra)</p> <p>Modelli con cambio manuale</p> 	<ul style="list-style-type: none"> Viene visualizzato se il sistema di mantenimento automatico del freno viene automaticamente disattivato durante il funzionamento. 	<ul style="list-style-type: none"> Premere immediatamente il pedale del freno.
<p>Modelli con trasmissione a variazione continua</p>  <p>Modelli con cambio manuale</p> 	<ul style="list-style-type: none"> Viene visualizzato quando si preme l'interruttore del freno di stazionamento elettrico senza spingere il pedale del freno quando il freno di stazionamento elettrico è in funzione. 	<ul style="list-style-type: none"> Premere l'interruttore del freno di stazionamento elettrico tenendo premuto il pedale del freno. <ul style="list-style-type: none"> ► Freno di stazionamento P. 633

Modelli con sistema promemoria manutenzione

Messaggio	Condizione	Spiegazione
	<ul style="list-style-type: none"> Viene visualizzato quando sono necessari interventi di manutenzione entro 30 giorni. 	<ul style="list-style-type: none"> Il tempo restante verrà calcolato per giorno. ➤ Sistema promemoria di manutenzione* P. 665
	<ul style="list-style-type: none"> Viene visualizzato quando sono necessari interventi di manutenzione entro 10 giorni. 	<ul style="list-style-type: none"> Far eseguire gli interventi di manutenzione indicati appena possibile. ➤ Sistema promemoria di manutenzione* P. 665
	<ul style="list-style-type: none"> Viene visualizzato se l'intervento di manutenzione indicato non è stato ancora eseguito quando il tempo residuo raggiunge 0. 	<ul style="list-style-type: none"> Il veicolo ha superato i limiti previsti per l'esecuzione della manutenzione. Far eseguire immediatamente gli interventi di manutenzione richiesti e assicurarsi che il promemoria manutenzione venga resettato. ➤ Sistema promemoria di manutenzione* P. 665

Modelli con sistema di controllo dell'olio

Messaggio	Condizione	Spiegazione
	<ul style="list-style-type: none"> Viene visualizzato se la percorrenza residua al successivo intervento di manutenzione è inferiore a 3.000 km. 	<ul style="list-style-type: none"> I giorni rimanenti verranno ridotti ogni 10 chilometri. ► Sistema di controllo dell'olio* P. 670
	<ul style="list-style-type: none"> Viene visualizzato se la percorrenza residua al successivo intervento di manutenzione è inferiore a 1.000 km. Viene visualizzato se l'intervento di manutenzione indicato non è stato ancora eseguito quando la percorrenza è pari a 0. 	<ul style="list-style-type: none"> Far eseguire gli interventi di manutenzione indicati appena possibile. ► Sistema di controllo dell'olio* P. 670 Il veicolo ha superato i limiti previsti per l'esecuzione della manutenzione. Far eseguire immediatamente l'intervento di manutenzione e non dimenticare di azzerare il controllo dell'olio. ► Sistema di controllo dell'olio* P. 670

Modelli con sistema di ammortizzazione adattivo/motore 2,0 L con retronebbia



Messaggio	Condizione	Spiegazione
	<ul style="list-style-type: none"> Viene visualizzato se è presente un problema nel sistema di ammortizzazione adattivo. 	<ul style="list-style-type: none"> Far controllare il veicolo dalla concessionaria. Il veicolo avrà una capacità di smorzamento normale senza sistema di ammortizzazione adattivo.

* Non disponibile su tutti i modelli

Modelli con lavafari

Messaggio	Condizione	Spiegazione
	<ul style="list-style-type: none"> Viene visualizzato quando il livello del liquido lavacrystalli è basso. 	<ul style="list-style-type: none"> Rabboccare il liquido lavacrystalli. ➤ Rifornimento del liquido lavacrystalli P. 701

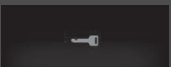

Modelli senza sistema di accesso senza chiavi



Messaggio	Condizione	Spiegazione
	<ul style="list-style-type: none"> Viene visualizzato quando si apre la portiera lato guida con la chiave di accensione su ACCESSORI I. 	<ul style="list-style-type: none"> Portare il commutatore di accensione su BLOCCO 0, quindi estrarre la chiave.
	<ul style="list-style-type: none"> Viene visualizzato quando si apre la portiera lato guida con la chiave di accensione su BLOCCO 0. 	<ul style="list-style-type: none"> Estrarre la chiave dal commutatore di accensione.
	<ul style="list-style-type: none"> Viene visualizzato quando la chiave di accensione viene portata su ACCESSORI I dalla posizione ACCENSIONE II. (La portiera lato guida è chiusa.) 	—

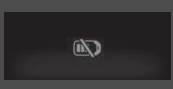

Modelli senza il sistema di accesso senza chiavi con cambio manuale

Messaggio	Condizione	Spiegazione
	<ul style="list-style-type: none"> Viene visualizzato quando il commutatore di accensione viene portato su AVVIAMENTO III senza premere il pedale della frizione. 	<ul style="list-style-type: none"> Ruotare il commutatore di accensione premendo il pedale della frizione.



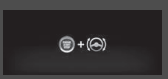

Modelli con sistema di accesso senza chiavi

Messaggio	Condizione	Spiegazione
	<ul style="list-style-type: none"> Viene visualizzato non appena viene rilevato un problema nel sistema di accesso senza chiavi o nel sistema di avviamento senza chiavi. 	<ul style="list-style-type: none"> Rimane visualizzato - Far controllare il veicolo dalla concessionaria.
	<ul style="list-style-type: none"> Viene visualizzato quando si chiude la portiera con la modalità di alimentazione su ACCENSIONE senza il comando a distanza all'interno del veicolo. 	<ul style="list-style-type: none"> Scompare quando il telecomando è di nuovo all'interno del veicolo e si chiude la portiera. <ul style="list-style-type: none"> ► Promemoria comando a distanza P. 221
	<ul style="list-style-type: none"> Viene visualizzato quando la batteria del telecomando si scarica. 	<ul style="list-style-type: none"> ► Sostituzione della batteria a bottone P. 727

Messaggio	Condizione	Spiegazione
<p>Modelli con trasmissione a variazione continua</p>  <p>Modelli con cambio manuale</p> 	<ul style="list-style-type: none"> Viene visualizzato dopo aver impostato la modalità di alimentazione su ACCESSORI o su ACCENSIONE. Versione con guida a destra Viene visualizzato dopo aver sbloccato e aperto la portiera lato guida. 	<p>► Avviamento del motore P. 496</p>
	<ul style="list-style-type: none"> Viene visualizzato quando la modalità di alimentazione è su ACCESSORI. Compare quando la portiera lato guida è aperta con la modalità di alimentazione su ACCESSORI. 	<p>—</p> <ul style="list-style-type: none"> Portare la modalità di alimentazione su VEICOLO SPENTO. ► Pulsante ENGINE START/STOP* P. 219





Messaggio	Condizione	Spiegazione
	<ul style="list-style-type: none"> Viene visualizzato quando la batteria del telecomando è troppo scarica per avviare il motore o quando la chiave non si trova all'interno del gamma operativa per l'avviamento del motore. Vengono emessi sei segnali acustici. 	<ul style="list-style-type: none"> Rimettere a contatto il telecomando con il pulsante ENGINE START/STOP. <ul style="list-style-type: none"> ► Con batteria comando a distanza scarica P. 770
	<ul style="list-style-type: none"> Viene visualizzato quando il volante è bloccato. 	<ul style="list-style-type: none"> Girare il volante a sinistra e a destra dopo aver premuto il pulsante ENGINE START/STOP.
<p>Modelli con trasmissione a variazione continua</p> 	<ul style="list-style-type: none"> Viene visualizzato quando si preme il pulsante ENGINE START/STOP per arrestare il motore e la leva del cambio non è in posizione P. 	<ul style="list-style-type: none"> Spostare la leva del cambio su P, quindi premere il pulsante ENGINE START/STOP due volte.
<p>Eccetto modelli con motore 2,0 L</p> 	<ul style="list-style-type: none"> Viene visualizzato se si preme il pulsante ENGINE START/STOP mentre il veicolo è in movimento. 	<ul style="list-style-type: none"> ► Arresto di emergenza del motore P. 771

Modelli con arresto automatico del motore al minimo e trasmissione a variazione continua

Messaggio	Condizione	Spiegazione
 	<ul style="list-style-type: none"> Viene visualizzato quando il motore non si riavvia automaticamente per i seguenti motivi: <ul style="list-style-type: none"> - Il cofano è aperto. - È presente un guasto nel sistema che disabilita l'arresto automatico del motore al minimo. 	<ul style="list-style-type: none"> Seguire la normale procedura per avviare il motore. <ul style="list-style-type: none"> ➤ Avviamento del motore P. 493, 496
	<ul style="list-style-type: none"> Viene visualizzato quando il motore si arresta senza che la leva del cambio sia in posizione P e non si riavvia automaticamente. Viene visualizzato se il cofano viene aperto durante l'attivazione dell'arresto automatico del motore al minimo. 	<ul style="list-style-type: none"> Se si desidera portare il commutatore di accensione su BLOCCO 0*1, portare la leva del cambio su P. Se si desidera avviare il motore, seguire la procedura normale. <ul style="list-style-type: none"> ➤ Avviamento del motore P. 493, 496
 (bianco)	<ul style="list-style-type: none"> Viene visualizzato quando l'arresto automatico del motore al minimo non si attiva poiché la pressione esercitata sul pedale del freno non è sufficiente. 	<ul style="list-style-type: none"> Premere saldamente il pedale del freno. <ul style="list-style-type: none"> ➤ Arresto automatico del motore al minimo P. 514

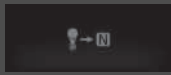

*1: I modelli con sistema di accesso senza chiavi sono dotati di un pulsante **ENGINE START/STOP** anziché di un commutatore di accensione.

Modelli con arresto automatico del motore al minimo e cambio manuale

Messaggio	Condizione	Spiegazione
 	<ul style="list-style-type: none"> Viene visualizzato quando il motore non si riavvia automaticamente per i seguenti motivi: <ul style="list-style-type: none"> - Il cofano è aperto. - È presente un guasto nel sistema che disabilita l'arresto automatico del motore al minimo. 	<ul style="list-style-type: none"> Seguire la normale procedura per avviare il motore. <ul style="list-style-type: none"> ► Avviamento del motore P. 493, 496
	<ul style="list-style-type: none"> Viene visualizzato quando si sposta la leva del cambio da N in qualsiasi altra posizione senza premere il pedale della frizione con l'arresto automatico del motore al minimo in funzione. 	<ul style="list-style-type: none"> Il motore non si avvia anche quando la carica della batteria è bassa. Portare la leva del cambio su N per evitare che la carica della batteria si riduca. <ul style="list-style-type: none"> ► Arresto automatico del motore al minimo P. 520
	<ul style="list-style-type: none"> Viene visualizzato in bianco quando si porta il commutatore di accensione su AVVIAMENTO III*1 prima di premere a fondo il pedale della frizione. 	<ul style="list-style-type: none"> Premere il pedale della frizione.
	<ul style="list-style-type: none"> Viene visualizzato in color ambra quando vengono mantenute le seguenti condizioni con l'arresto automatico del motore al minimo attivo: <ul style="list-style-type: none"> - La cintura di sicurezza non è allacciata. - La leva del cambio è in qualsiasi posizione, ad eccezione di N. 	<ul style="list-style-type: none"> Premere il pedale della frizione. Indossare immediatamente la cintura di sicurezza e mantenere la leva del cambio su N alla successiva attivazione dell'arresto automatico del motore al minimo.





*1: I modelli con sistema di accesso senza chiavi sono dotati di un pulsante **ENGINE START/STOP** anziché di un commutatore di accensione.

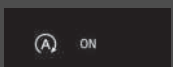
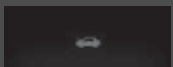

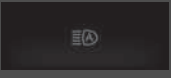

Modelli con arresto automatico del motore al minimo



Messaggio	Condizione	Spiegazione
	<ul style="list-style-type: none"> Viene visualizzato quando l'arresto automatico del motore al minimo non si attiva per qualche motivo. Viene visualizzato quando il motore si riavvia automaticamente. Viene visualizzato quando la temperatura della batteria è di circa 5°C o meno. 	<p>➤ L'arresto automatico del motore al minimo si attiva quando: P. 516, 522</p>
	<ul style="list-style-type: none"> Viene visualizzato quando l'arresto automatico del motore al minimo non si attiva poiché la temperatura del liquido di raffreddamento del motore è troppo bassa o alta. 	<p>➤ L'arresto automatico del motore al minimo non si attiva quando: P. 516, 522</p>
	<ul style="list-style-type: none"> Viene visualizzato quando l'arresto automatico del motore al minimo non si attiva poiché il sistema di riscaldamento* sistema di climatizzazione automatico* è in uso e la differenza tra la temperatura impostata e la temperatura dell'abitacolo effettiva è rilevante. <p>Modelli con trasmissione a variazione continua</p> <ul style="list-style-type: none"> Viene visualizzato quando il sistema si trova nelle condizioni seguenti con l'arresto automatico del motore al minimo attivo: <ul style="list-style-type: none"> - Il sistema di riscaldamento* sistema di climatizzazione automatico* è in uso e la differenza tra la temperatura impostata e la temperatura dell'abitacolo effettiva è rilevante. - L'umidità nell'abitacolo è elevata. 	<p>➤ L'arresto automatico del motore al minimo si attiva quando: P. 516, 522</p> <ul style="list-style-type: none"> Il motore si riavvia automaticamente in pochi secondi.





Messaggio	Condizione	Spiegazione
	<ul style="list-style-type: none"> Viene visualizzato quando l'arresto automatico del motore al minimo non si attiva poiché il livello di carica della batteria è basso. Viene visualizzato quando le prestazioni della batteria sono scadenti. 	<ul style="list-style-type: none"> ► Arresto automatico del motore al minimo P. 514, 520
	<ul style="list-style-type: none"> Viene visualizzato quando il sistema si trova nelle condizioni seguenti con l'arresto automatico del motore al minimo attivo: <ul style="list-style-type: none"> - Il livello di carica della batteria è basso. 	<ul style="list-style-type: none"> Il motore si riavvia automaticamente in pochi secondi.
	<ul style="list-style-type: none"> Viene visualizzato quando il cofano è aperto. 	<ul style="list-style-type: none"> Chiudere il cofano.



Modelli con CMBS





Messaggio	Condizione	Spiegazione
	<ul style="list-style-type: none"> Viene visualizzato se è presente un problema con gli abbaglianti automatici. 	<ul style="list-style-type: none"> Azionare manualmente l'interruttore fari. Se il problema si verifica durante la marcia con gli abbaglianti accesi, vengono attivati gli anabbaglianti.
	<ul style="list-style-type: none"> Viene visualizzato quando un oggetto oscura la copertura del sensore radar e impedisce al sensore di rilevare un veicolo davanti. Può venire visualizzato durante la marcia in condizioni atmosferiche avverse (pioggia, neve, nebbia, ecc.) 	<ul style="list-style-type: none"> Quando il sensore radar è sporco, fermare il veicolo in un luogo sicuro e pulirlo con un panno morbido. Il messaggio potrebbe richiedere un po' di tempo per scomparire. Far controllare il veicolo da una concessionaria se il messaggio viene visualizzato anche dopo aver pulito la copertura del sensore. <ul style="list-style-type: none"> ➤ Sensore radar P. 632 ➤ Honda Sensing* P. 562
	<ul style="list-style-type: none"> Viene visualizzato se la temperatura all'interno della telecamera anteriore con sensori è troppo alta e non è possibile attivare alcuni i sistemi di assistenza alla guida. 	<ul style="list-style-type: none"> Usare il sistema di climatizzazione* per raffreddare la telecamera. Scompare - La telecamera è stata raffreddata e i sistemi si attivano normalmente. <ul style="list-style-type: none"> ➤ Telecamera anteriore con sensori P. 630 ➤ Honda Sensing* P. 562
	<ul style="list-style-type: none"> Viene visualizzato se l'area intorno alla telecamera anteriore con sensori è ostruita da sporco, fango, ecc., impedendo il rilevamento di un veicolo davanti. Può venire visualizzato durante la marcia in condizioni atmosferiche avverse (pioggia, neve, nebbia, ecc.) 	<ul style="list-style-type: none"> Quando il parabrezza si sporca, fermare il veicolo in un luogo sicuro e pulire con un panno morbido. Far controllare il veicolo da una concessionaria se il messaggio viene visualizzato anche dopo aver pulito l'area intorno alla telecamera. <ul style="list-style-type: none"> ➤ Telecamera anteriore con sensori P. 630 ➤ Honda Sensing* P. 562

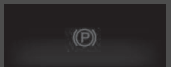

Messaggio	Condizione	Spiegazione
	<ul style="list-style-type: none"> Viene visualizzato quando l'ACC è stato annullato automaticamente. 	<ul style="list-style-type: none"> È possibile ripristinare la velocità impostata una volta che le condizioni che hanno causato l'annullamento dell'ACC migliorino. Premere il pulsante RES/+. <ul style="list-style-type: none"> ➤ Controllo velocità di crociera adattativo (ACC) con adattamento velocità ad andatura lenta P. 576 ➤ Controllo velocità di crociera adattativo (ACC) P. 593
	<ul style="list-style-type: none"> Viene visualizzato quando il sistema prevede che il veicolo che precede taglierà la strada da destra e la velocità viene ridotta di conseguenza. 	<ul style="list-style-type: none"> Il sistema mantiene automaticamente la distanza di sicurezza dal veicolo che si inserisce quando il sistema prevede che taglierà la strada. <ul style="list-style-type: none"> ➤ Modalità di attivazione del sistema P. 592
	<ul style="list-style-type: none"> Viene visualizzato quando il sistema prevede che il veicolo che precede tagli la strada da sinistra e diminuisce la velocità in base ad esso. 	<ul style="list-style-type: none"> Il sistema mantiene automaticamente la distanza di sicurezza dal veicolo che si inserisce quando il sistema prevede che taglierà la strada. <ul style="list-style-type: none"> ➤ Modalità di attivazione del sistema P. 592
	<ul style="list-style-type: none"> Lampeggia quando il sistema rileva una possibile collisione con il veicolo che precede. Viene emesso un segnale acustico. 	<ul style="list-style-type: none"> Intraprendere le misure necessarie per evitare una collisione (applicare i freni, cambiare corsia, ecc.). <ul style="list-style-type: none"> ➤ Controllo velocità di crociera adattativo (ACC) con adattamento velocità ad andatura lenta P. 576 ➤ Sistema di frenata riduzione impatto (CMBS) P. 565 ➤ Controllo velocità di crociera adattativo (ACC) P. 593







Messaggio	Condizione	Spiegazione
	<ul style="list-style-type: none"> Viene visualizzato quando la velocità del veicolo è troppo elevata per impostare l'ACC. 	<ul style="list-style-type: none"> Ridurre la velocità, quindi impostare l'ACC. <ul style="list-style-type: none"> ➤ Controllo velocità di crociera adattativo (ACC) con adattamento velocità ad andatura lenta P. 576 ➤ Controllo velocità di crociera adattativo (ACC) P. 593
	<ul style="list-style-type: none"> Viene visualizzato quando l'ACC viene disattivato a causa della velocità eccessiva del veicolo. 	<ul style="list-style-type: none"> Ridurre la velocità, quindi azzerare l'ACC. <ul style="list-style-type: none"> ➤ Controllo velocità di crociera adattativo (ACC) con adattamento velocità ad andatura lenta P. 576 ➤ Controllo velocità di crociera adattativo (ACC) P. 593
	<ul style="list-style-type: none"> Viene visualizzato quando la velocità del veicolo è troppo bassa per impostare l'ACC. 	<ul style="list-style-type: none"> Aumentare la velocità, quindi impostare l'ACC. <ul style="list-style-type: none"> ➤ Controllo velocità di crociera adattativo (ACC) P. 593
	<ul style="list-style-type: none"> Viene visualizzato quando l'ACC è stato disattivato a causa della velocità del veicolo troppo bassa. 	<ul style="list-style-type: none"> Aumentare la velocità, quindi reimpostare l'ACC. <ul style="list-style-type: none"> ➤ Controllo velocità di crociera adattativo (ACC) P. 593
<p>Modelli con trasmissione a variazione continua</p>  <p>(ambra)</p>	<ul style="list-style-type: none"> Viene visualizzato se si annulla l'ACC mentre il veicolo viene arrestato automaticamente dall'ACC. 	<ul style="list-style-type: none"> Premere immediatamente il pedale del freno.

Messaggio	Condizione	Spiegazione
	<ul style="list-style-type: none"> Viene visualizzato quando la distanza tra il proprio veicolo e quello che lo precede è troppo ridotta mentre l'ACC è in funzione. 	<ul style="list-style-type: none"> L'ACC è stato disattivato automaticamente. <ul style="list-style-type: none"> ☒ Controllo velocità di crociera adattativo (ACC) con adattamento velocità ad andatura lenta P. 576 ☒ Controllo velocità di crociera adattativo (ACC) P. 593
	<ul style="list-style-type: none"> Viene visualizzato quando si preme il pulsante -/SET mentre la distanza tra il proprio veicolo e quello che lo precede è troppo ridotta. 	<ul style="list-style-type: none"> Non è possibile impostare l'ACC. <ul style="list-style-type: none"> ☒ Controllo velocità di crociera adattativo (ACC) con adattamento velocità ad andatura lenta P. 576 ☒ Controllo velocità di crociera adattativo (ACC) P. 593
 	<ul style="list-style-type: none"> Viene visualizzato quando il veicolo è arrestato su una pendenza estremamente ripida mentre l'ACC è in funzione. 	<ul style="list-style-type: none"> L'ACC è stato disattivato automaticamente. <ul style="list-style-type: none"> ☒ Controllo velocità di crociera adattativo (ACC) con adattamento velocità ad andatura lenta P. 576
	<ul style="list-style-type: none"> Viene visualizzato quando si preme il pulsante -/SET mentre il veicolo è arrestato su una pendenza estremamente ripida. 	<ul style="list-style-type: none"> Non è possibile impostare l'ACC. <ul style="list-style-type: none"> ☒ Controllo velocità di crociera adattativo (ACC) con adattamento velocità ad andatura lenta P. 576
	<ul style="list-style-type: none"> Viene visualizzato se la cintura di sicurezza del conducente è slacciata quando il veicolo viene arrestato automaticamente dall'ACC. 	<ul style="list-style-type: none"> L'ACC è stato disattivato automaticamente. <ul style="list-style-type: none"> ☒ Controllo velocità di crociera adattativo (ACC) con adattamento velocità ad andatura lenta P. 576
	<ul style="list-style-type: none"> Viene visualizzato se si preme il pulsante -/SET quando la cintura di sicurezza del conducente è slacciata. 	<ul style="list-style-type: none"> Non è possibile impostare l'ACC. <ul style="list-style-type: none"> ☒ Controllo velocità di crociera adattativo (ACC) con adattamento velocità ad andatura lenta P. 576







Messaggio	Condizione	Spiegazione
<p>Modelli con trasmissione a variazione continua</p> 	<ul style="list-style-type: none"> Viene visualizzato quando la leva del cambio viene spostata in una posizione diversa da D o S mentre l'ACC è in funzione. Viene visualizzato quando si preme il pulsante -/SET mentre la leva del cambio è in una posizione diversa da D o S. 	<ul style="list-style-type: none"> L'ACC è stato disattivato automaticamente. <ul style="list-style-type: none"> ➤ Controllo velocità di crociera adattativo (ACC) con adattamento velocità ad andatura lenta P. 576 Non è possibile impostare l'ACC. <ul style="list-style-type: none"> ➤ Controllo velocità di crociera adattativo (ACC) con adattamento velocità ad andatura lenta P. 576
	<ul style="list-style-type: none"> Viene visualizzato quando il freno di stazionamento è azionato automaticamente mentre ACC è in funzione. Viene visualizzato se si preme il pulsante -/SET mentre si inserisce il freno di stazionamento. 	<ul style="list-style-type: none"> L'ACC è stato disattivato automaticamente. <ul style="list-style-type: none"> ➤ Controllo velocità di crociera adattativo (ACC) con adattamento velocità ad andatura lenta P. 576 ➤ Freno di stazionamento P. 633 Non è possibile impostare l'ACC. <ul style="list-style-type: none"> ➤ Controllo velocità di crociera adattativo (ACC) con adattamento velocità ad andatura lenta P. 576 ➤ Freno di stazionamento P. 633
	<ul style="list-style-type: none"> Viene visualizzato quando il veicolo che precede riprende la guida, dopo che il proprio veicolo è stato arrestato automaticamente dall'ACC. 	<ul style="list-style-type: none"> Premere il pulsante RES/+ o -/SET oppure premere il pedale dell'acceleratore per riprendere. <ul style="list-style-type: none"> ➤ Controllo velocità di crociera adattativo (ACC) con adattamento velocità ad andatura lenta P. 576

Messaggio	Condizione	Spiegazione
<p>Modelli con trasmissione a variazione continua</p> 	<ul style="list-style-type: none"> Viene visualizzato se si preme il pulsante RES/+ o -/SET mentre il veicolo è in movimento ed è premuto il pedale del freno. 	<ul style="list-style-type: none"> Non è possibile impostare l'ACC. <ul style="list-style-type: none"> ☒ Controllo velocità di crociera adattativo (ACC) con adattamento velocità ad andatura lenta P. 576 ☒ Controllo velocità di crociera adattativo (ACC) P. 593
<p>Modelli con cambio manuale</p> 	<ul style="list-style-type: none"> Viene visualizzato se si preme il pulsante RES/+ o -/SET mentre il veicolo è in movimento ed è premuto il pedale della frizione. 	<ul style="list-style-type: none"> Non è possibile impostare l'ACC. <ul style="list-style-type: none"> ☒ Controllo velocità di crociera adattativo (ACC) P. 593
<p>Modelli con cambio manuale</p> 	<ul style="list-style-type: none"> Viene visualizzato quando il pedale della frizione viene premuto mentre l'ACC è in funzione. 	<ul style="list-style-type: none"> L'ACC è stato disattivato automaticamente. <ul style="list-style-type: none"> ☒ Controllo velocità di crociera adattativo (ACC) P. 593
<p>Modelli con motore 2,0 L</p> 	<ul style="list-style-type: none"> Viene visualizzato quando si preme il pulsante RES/+ o -/SET mentre il sistema VSA è completamente disattivato. <ul style="list-style-type: none"> ☒ Quando la modalità di guida è in modalità +R P. 546 	<ul style="list-style-type: none"> Non è possibile impostare l'ACC. <ul style="list-style-type: none"> ☒ Controllo velocità di crociera adattativo (ACC) P. 593
	<ul style="list-style-type: none"> Viene visualizzato se la funzione di controllo della trazione o il sistema VSA entrano in azione quando l'ACC è in funzione. 	<ul style="list-style-type: none"> L'ACC è stato disattivato automaticamente. <ul style="list-style-type: none"> ☒ Controllo velocità di crociera adattativo (ACC) con adattamento velocità ad andatura lenta P. 576 ☒ Controllo velocità di crociera adattativo (ACC) P. 593

Messaggio	Condizione	Spiegazione
 (ambra)	<p>Sistema di mantenimento corsia (LKAS)</p> <ul style="list-style-type: none"> Viene visualizzato quando il veicolo si sta allontanando da una corsia rilevata. Il volante vibra rapidamente. 	<ul style="list-style-type: none"> Tenere la vettura all'interno della corsia di guida. <ul style="list-style-type: none"> ► Sistema di mantenimento corsia (LKAS) P. 609
	<p>Sistema per la riduzione del rischio di allontanamento dalla corsia</p> <ul style="list-style-type: none"> Viene visualizzato quando il veicolo si sta allontanando da una corsia rilevata. <p>Quando è stato selezionato Solo avvertimento</p> <ul style="list-style-type: none"> Il volante vibra rapidamente quando il veicolo si sta allontanando da una corsia rilevata. <p>Quando è stato selezionato Normale, Ritardato o Anticipato</p> <ul style="list-style-type: none"> Il volante vibra rapidamente quando il veicolo si sta allontanando da una corsia rilevata. Inoltre, il sistema aziona lo sterzo per aiutare a mantenere il veicolo all'interno della corsia di guida. 	<ul style="list-style-type: none"> Tenere la vettura all'interno della corsia di guida. <ul style="list-style-type: none"> ► Sistema per la riduzione del rischio di allontanamento dalla corsia P. 617 È possibile modificare l'impostazione per il sistema di riduzione del rischio di allontanamento dalla corsia. Può essere selezionato Normale, Ritardato, Solo avvertimento e Anticipato. <ul style="list-style-type: none"> ► Funzioni personalizzate P. 171, 396
	<ul style="list-style-type: none"> Lampeggia in caso di sterzata errata del veicolo. Contemporaneamente, viene emesso un segnale acustico. 	<ul style="list-style-type: none"> Azionare il volante per ripristinare il sistema LKAS.
	<ul style="list-style-type: none"> Viene visualizzato quando il sistema LKAS è in funzione, o il pulsante sistema LKAS viene premuto, ma è presente un problema con un sistema correlato al sistema LKAS. Il sistema LKAS viene annullato automaticamente. Contemporaneamente, viene emesso un segnale acustico. 	<ul style="list-style-type: none"> Se si accendono altre spie di sistema relative al sistema VSA, ABS o dell'impianto frenante, intraprendere l'azione correttiva necessaria. <ul style="list-style-type: none"> ► Spie P. 108

Messaggio	Condizione	Spiegazione
 (bianco)	<p>Sistema per la riduzione del rischio di allontanamento dalla corsia Quando è stato selezionato Anticipato</p> <ul style="list-style-type: none"> Viene visualizzato quando il veicolo si sta probabilmente allontanando da una corsia rilevata. Inoltre, il sistema di riduzione del rischio di allontanamento dalla corsia aziona lo sterzo per aiutare a mantenere il veicolo all'interno della corsia di guida. 	—
Modelli con motore 2,0 L		
Messaggio	Condizione	Spiegazione
	<ul style="list-style-type: none"> Viene visualizzato se è presente un problema in un sistema correlato al sistema Rev Match mentre il sistema viene attivato tramite personalizzazione. 	<ul style="list-style-type: none"> Far controllare il veicolo dalla concessionaria.
	<ul style="list-style-type: none"> Viene visualizzato se la modalità di guida non può essere modificata a causa di alcune situazioni, quali ad esempio un errore di sistema o condizioni di guida avverse. 	<ul style="list-style-type: none">  Interruttore modalità di guida P. 526
Modelli con retronebbia 	<ul style="list-style-type: none"> Viene visualizzato se è presente un problema nel sistema di sollevamento del cofano. 	<ul style="list-style-type: none"> Far controllare il veicolo dalla concessionaria. <ul style="list-style-type: none">  Sistema di sollevamento del cofano* P. 71

* Non disponibile su tutti i modelli

Messaggio	Condizione	Spiegazione
	<ul style="list-style-type: none"> Viene visualizzato quando il veicolo è in modalità +R e si preme il pulsante di riduzione del rischio di allontanamento dalla corsia dopo aver disattivato il sistema VSA tenendo premuto il pulsante  (VSA OFF). 	<ul style="list-style-type: none"> ➤ Interruttore modalità di guida P. 526 ➤ Attivazione e disattivazione del sistema VSA P. 545
	<ul style="list-style-type: none"> Viene visualizzato quando il veicolo è in modalità +R e si preme il pulsante del sistema di frenata riduzione impatto (CMBS) dopo aver disattivato il sistema VSA tenendo premuto il pulsante . 	<ul style="list-style-type: none"> ➤ Interruttore modalità di guida P. 526 ➤ Attivazione e disattivazione del sistema VSA P. 545
	<ul style="list-style-type: none"> Viene visualizzato quando il veicolo è in modalità +R e si disattiva il sistema VSA tenendo premuto il pulsante . Una volta disattivato il sistema VSA, questo messaggio viene visualizzato nuovamente se si seleziona un'altra modalità di guida del veicolo. 	<ul style="list-style-type: none"> • Per riattivare Honda Sensing, premere nuovamente il pulsante  per attivare il sistema VSA. Successivamente è possibile riattivare le seguenti funzioni: <ul style="list-style-type: none"> ➤ Sistema per la riduzione del rischio di allontanamento dalla corsia P. 617 ➤ Sistema di frenata riduzione impatto (CMBS) P. 565

Indicatori

Gli indicatori comprendono il tachimetro, l'indicatore livello carburante e le relative spie. Vengono visualizzati quando il commutatore di accensione si trova su ACCENSIONE ^{*1}.

Tachimetro

Visualizza la velocità di marcia in km/h o mph.

Contagiri

Indica il numero di giri al minuto del motore.

Indicatore livello carburante



Visualizza la quantità di carburante rimasta nel serbatoio.

*1: I modelli con sistema di accesso senza chiavi sono dotati di un pulsante **ENGINE START/STOP** anziché di un commutatore di accensione.

* Non disponibile su tutti i modelli

Indicatori

Versione con guida a destra

Premere il pulsante  (display/informazioni) ripetutamente finché viene visualizzata l'icona  sull'interfaccia informazioni del conducente. Premere

ENTER, quindi premerlo di nuovo e mantenerlo in questa posizione. Il valore del tachimetro e le misurazioni visualizzate passano da km/h a mph.

Contagiri

È possibile attivare o disattivare il display del contagiri.

➤ **Funzioni personalizzate*** P. 171

Indicatore livello carburante

AVVISO

È necessario fare rifornimento quando il valore raggiunge . Se nel serbatoio non rimane carburante, si può verificare la perdita di colpi del motore con conseguente danneggiamento del convertitore catalitico.

La quantità effettiva di carburante che rimane nel serbatoio può essere diversa dal valore riportato dall'indicatore.

■ Indicatore temperatura

Visualizza la temperatura del liquido di raffreddamento del motore.

» Indicatore temperatura

AVVISO

Se si guida con la lancetta dell'indicatore di temperatura nella zona superiore possono verificarsi gravi danni al motore. Accostarsi al bordo della strada in modo sicuro e lasciare che la temperatura del motore ritorni al valore normale.

» **Surriscaldamento** P. 779

» Retroilluminazione passaggio a marcia superiore*/Allarme passaggio a marcia superiore*

È possibile utilizzare le funzioni personalizzate per attivare e disattivare le funzioni di retroilluminazione e di allarme del passaggio alla marcia superiore.

» **Funzioni personalizzate** P. 396

■ Retroilluminazione passaggio a marcia superiore*/Allarme passaggio a marcia superiore*



La spia di retroilluminazione passaggio a marcia superiore lampeggia e l'allarme suona quando il valore sul tachimetro si avvicina alla zona rossa.



Interfaccia informazioni del conducente

L'interfaccia informazioni del conducente mostra il contachilometri totale, il contachilometri parziale, l'indicatore di temperatura esterna e altri indicatori.

Inoltre visualizza messaggi importanti come le avvertenze e altre informazioni utili.

Modifica del display

Display principali

Premere il pulsante  (display/informazioni), quindi premere  o  per cambiare la visualizzazione. Premere **ENTER** per visualizzare informazioni dettagliate.

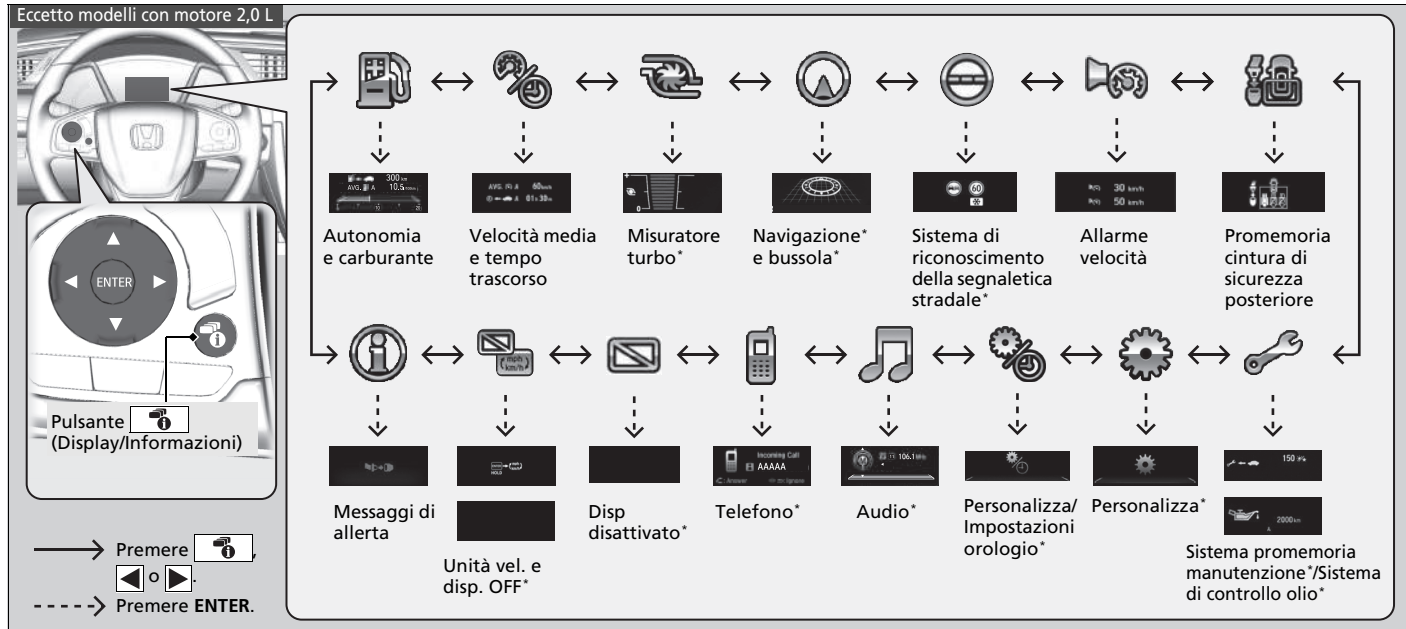

* Non disponibile su tutti i modelli

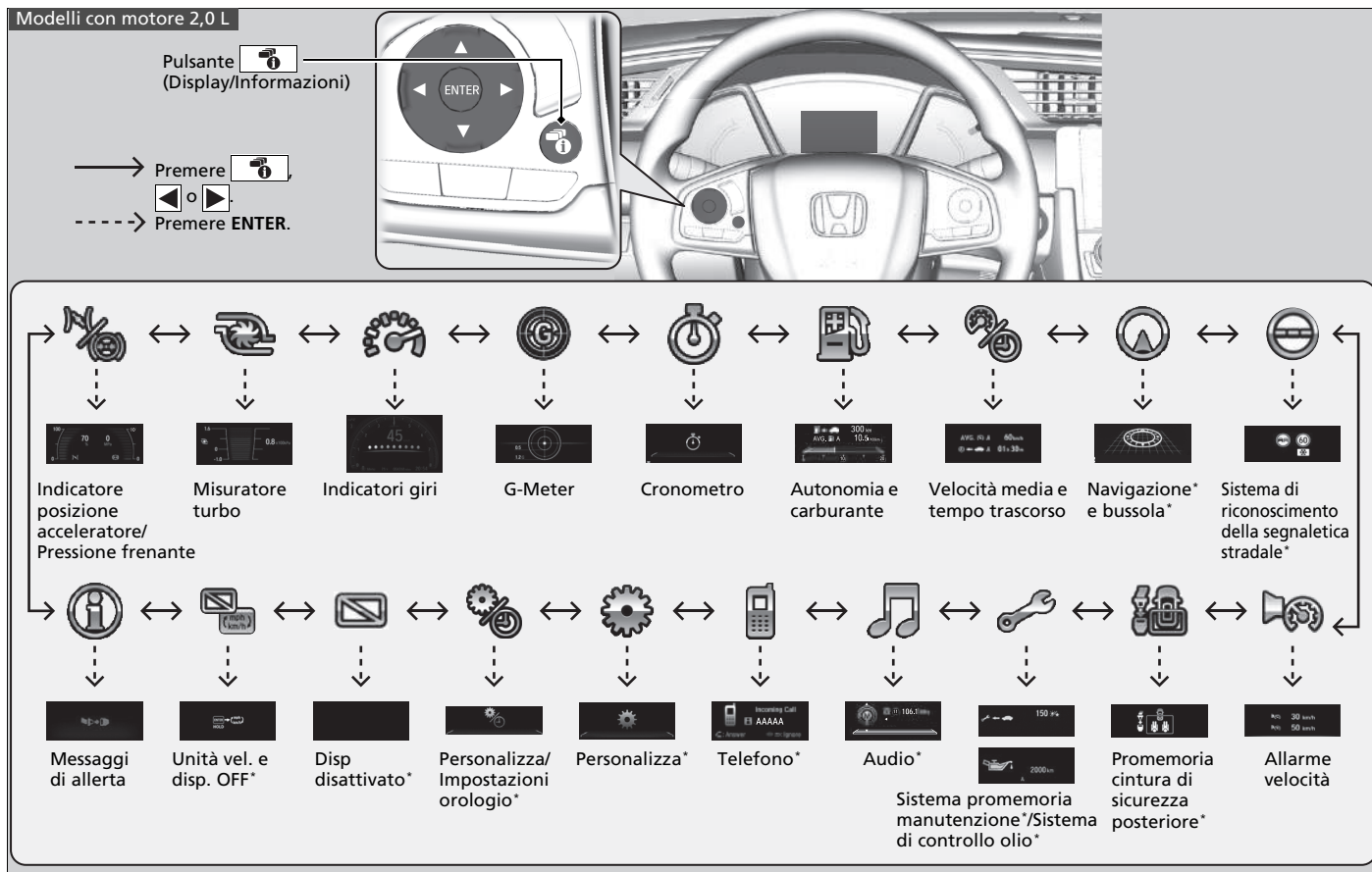

■ Display secondario

Premere la manopola  (TRIP) per cambiare la visualizzazione.

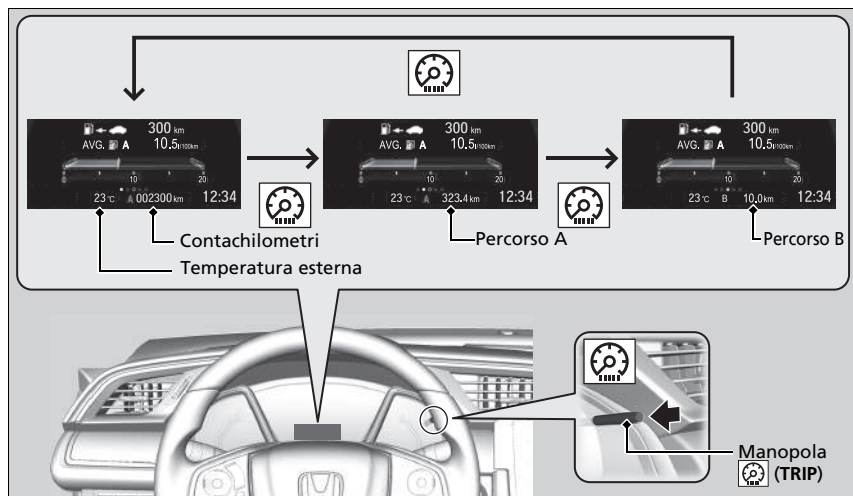

■ Contachilometri

Indica il numero totale di chilometri o miglia percorsi dal veicolo.

■ Contachilometri parziale

Indica il numero totale di chilometri o miglia percorsi dall'ultimo azzeramento. I contachilometri parziali A e B possono essere usati per misurare la distanza percorsa in due viaggi diversi.

►► Contachilometri parziale

Passare dal contachilometri parziale A al contachilometri parziale B premendo la manopola .

■ Azzeramento del contachilometri parziale

Per azzerare il contachilometri parziale, visualizzarlo, quindi premere e tenere premuta la manopola . Il contachilometri parziale viene riportato a **0.0**.

■ Risparmio carburante medio

Mostra il risparmio consumo di carburante medio stimato in ciascun contachilometri parziale in L/100 km o mpg. Il display viene aggiornato a intervalli prestabiliti. Azzerando un contachilometri parziale si azzerano anche il risparmio consumo di carburante medio.

■ Autonomia

Mostra la distanza stimata che si può coprire con il carburante restante. Questa distanza stimata si basa sull'attuale risparmio di carburante del veicolo.

■ Tempo trascorso

Indica il tempo trascorso dall'ultimo azzeramento del parziale A o B.

■ Velocità media

Indica la velocità media in km/h o mph dall'ultimo azzeramento del contachilometri parziale A o B.

■ Indicatore consumo di carburante attuale

Indica il consumo di carburante attuale tramite un grafico a barre in L/100 km o mpg.

» Risparmio carburante medio

È possibile modificare quando azzerare il risparmio consumo di carburante medio.

» **Funzioni personalizzate*** P. 171, 396

» Tempo trascorso

È possibile modificare quando azzerare il tempo trascorso.

» **Funzioni personalizzate*** P. 171, 396

» Velocità media

È possibile modificare quando azzerare la velocità media.

» **Funzioni personalizzate*** P. 171, 396

■ Sistema promemoria di manutenzione *

Mostra il sistema promemoria manutenzione.

➤ **Sistema promemoria di manutenzione*** P. 665

■ Sistema di controllo dell'olio *

Visualizza il sistema di controllo dell'olio.

➤ **Sistema di controllo dell'olio*** P. 670

■ Promemoria cintura di sicurezza posteriore

Viene visualizzato quando una delle cinture di sicurezza posteriori è agganciata o sganciata.

■ Temperatura ambiente

Mostra la temperatura esterna in gradi Celsius.

Se la temperatura esterna è inferiore a 3°C nel momento in cui si porta il commutatore di accensione su ACCENSIONE ^{*1}, l'indicatore di temperatura esterna lampeggia per dieci secondi.

■ Regolazione del display temperatura esterna

Regolare il valore della temperatura fino a $\pm 3^{\circ}\text{C}$ se il valore indicato sembra errato.

■ Misuratore turbo *

Quando il turbo produce sovralimentazione, questo misuratore indica che la pressione di sovralimentazione sta aumentando.

*1: I modelli con sistema di accesso senza chiavi sono dotati di un pulsante **ENGINE START/STOP** anziché di un commutatore di accensione.

* Non disponibile su tutti i modelli

☒ Temperatura ambiente

Il sensore di temperatura è ubicato nel paraurti anteriore. Il calore riflesso dalla superficie stradale e i gas di scarico di un altro veicolo possono influire sul valore della temperatura a velocità inferiori a 30 km/h.



Dopo che il valore della temperatura si è stabilizzato potrebbero volerci alcuni minuti prima che il display venga aggiornato.

È possibile regolare il valore della temperatura.

➤ **Funzioni personalizzate*** P. 171, 396

■ Allarme velocità

Consente di attivare l'allarme velocità e modificare la relativa impostazione.

Ogni volta che si preme il pulsante /, l'impostazione dell'allarme velocità varia come mostrato di seguito:

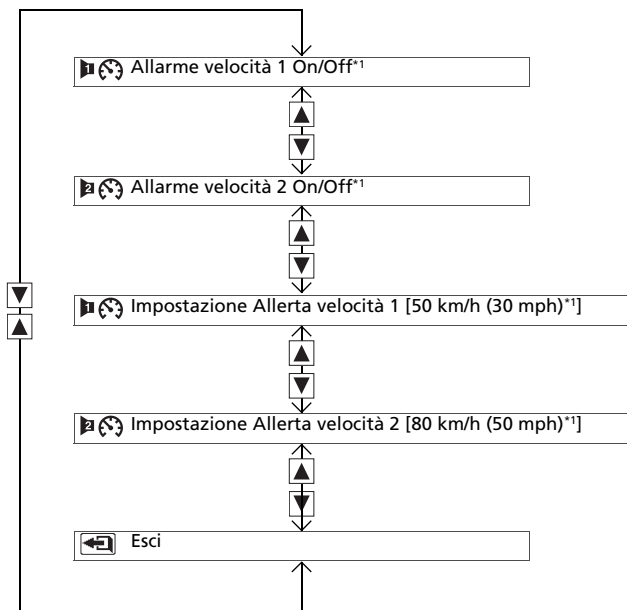

*1: Impostazione predefinita

■ Navigazione*

■ Bussola*

Mostra la schermata della bussola.

■ Indicazioni di svolta progressive

Quando l'assistenza alla guida viene fornita, durante il viaggio, dal sistema di navigazione* o da Android Auto, vengono visualizzate le indicazioni di svolta progressive verso la destinazione.

➤ **Consultare il manuale del sistema di navigazione**

➤ **Android Auto** P. 376

■ Sistema di riconoscimento della segnaletica stradale*

Mostra il sistema di riconoscimento della segnaletica stradale.

➤ **Sistema di riconoscimento della segnaletica stradale** P. 623

■ Audio*

Mostra le informazioni audio attuali.

➤ **Funzionamento base del sistema audio** P. 290, 315

■ Telefono*

Mostra le informazioni telefono attuali.

➤ **Sistema telefonico vivavoce** P. 430, 451

☒ Navigazione*

È possibile selezionare l'accensione o lo spegnimento del display indicazioni di svolta progressive durante la guida vocale.

➤ **Funzioni personalizzate** P. 396

■ G-Meter*

Visualizza la potenza (G) e la direzione del carico applicato al veicolo durante la guida.

■ Indicatore pressione frenante*

Indica la pressione frenante in MPa quando viene inserito il freno.

■ Indicatore posizione acceleratore*

Visualizza la posizione dell'acceleratore in gradi di %.

■ Indicatori giri*



Si accendono da sinistra a destra in base al regime motore.

■ Cronometro*

Misura il tempo giro e visualizza i tempi precedentemente misurati, i parziali e il tempo del giro più veloce.

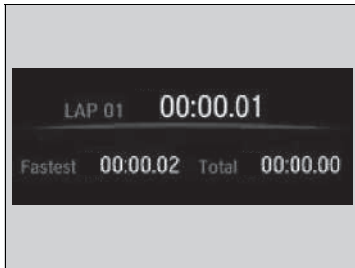
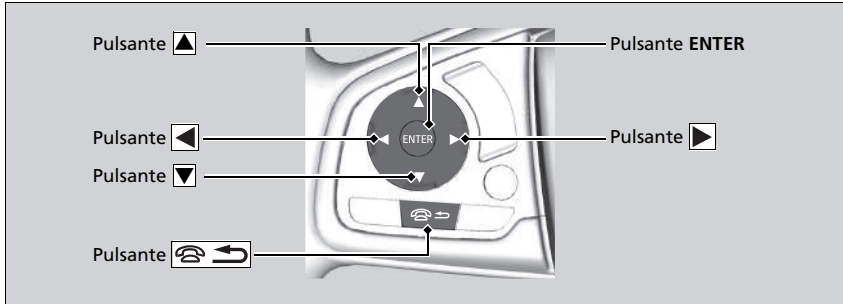

■ Misurazione del tempo giro

1. Premere il pulsante **ENTER** per visualizzare la schermata di misurazione del tempo giro.
2. Premere il pulsante **ENTER** per avviare la misurazione.
3. Premere nuovamente il pulsante **ENTER** per interrompere la misurazione.
 - Per misurare il tempo al giro, premere il pulsante ▲/▼ al termine di ogni giro.
 - Per tornare alla schermata **Cronometro**, premere il pulsante 📞 ↶ (riavvolgimento/indietro).

►► Cronometro*

Accertarsi di utilizzare questa funzione di misurazione solo dove e quando è possibile farlo in tutta sicurezza.

Il tempo giro visualizzato è compreso tra 00:00.00 e 9:59:59.99.

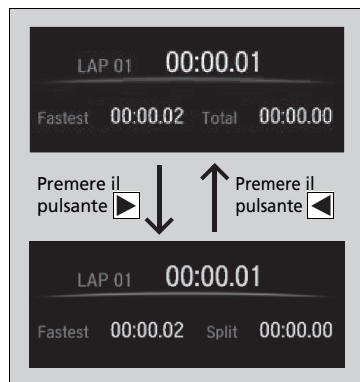





■ Controllo e cancellazione cronologia

- Per controllare la cronologia, premere il pulsante (quando non è in esecuzione il tempo giro) per cambiare visualizzazione, quindi premere il pulsante per scorrere i tempi di percorrenza giro.
 - È possibile memorizzare fino a un massimo di 20 tempi giro per volta.
- Per cancellare la cronologia, tenere premuto il pulsante quando il tempo di percorrenza giro non è in funzione.
- Per tornare alla schermata di misurazione del tempo giro, premere il pulsante .
- Per tornare alla schermata **Cronometro**, premere il pulsante (riaggancio/indietro).

■ Funzioni personalizzate *



Utilizzare l'interfaccia informazioni del conducente per personalizzare alcune funzioni.

■ Personalizzazione

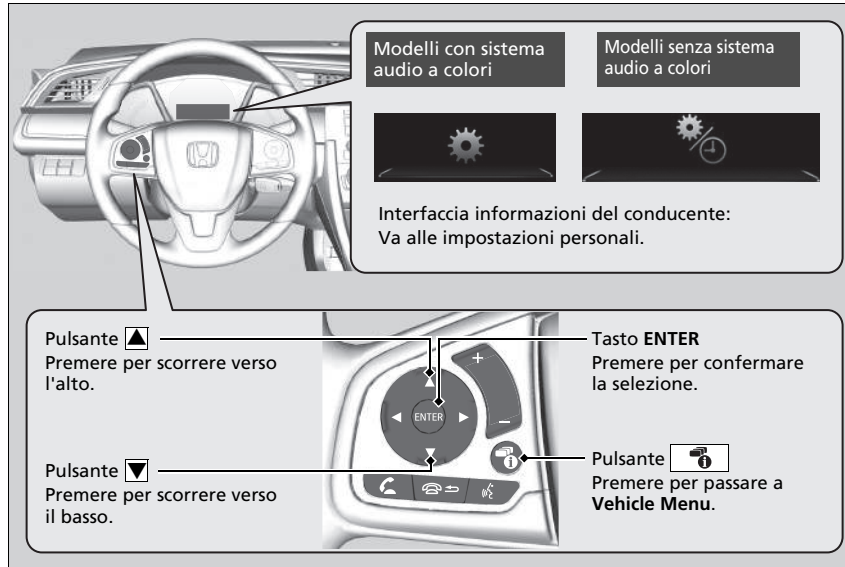
Selezionare la schermata  /  (Personalizza impostazioni) premendo il pulsante  con il commutatore di accensione su ACCENSIONE **II**, il veicolo completamente fermo, la leva del cambio in posizione **P** (trasmissione a variazione continua) e il freno di stazionamento inserito (cambio manuale). Selezionare  / , quindi premere il tasto **ENTER**.



► Funzioni personalizzate *

Per personalizzare altre funzioni, premere il pulsante  / .

- **Elenco delle opzioni personalizzabili** P. 175
- **Esempio di impostazioni personali** P. 181

Quando si personalizzano le impostazioni:

Modelli con trasmissione a variazione continua

Selezionare la posizione **P**.

Modelli con cambio manuale

Inserire il freno di stazionamento.

■ **Percorso di personalizzazione**

Premere il pulsante .

Quadro strumenti

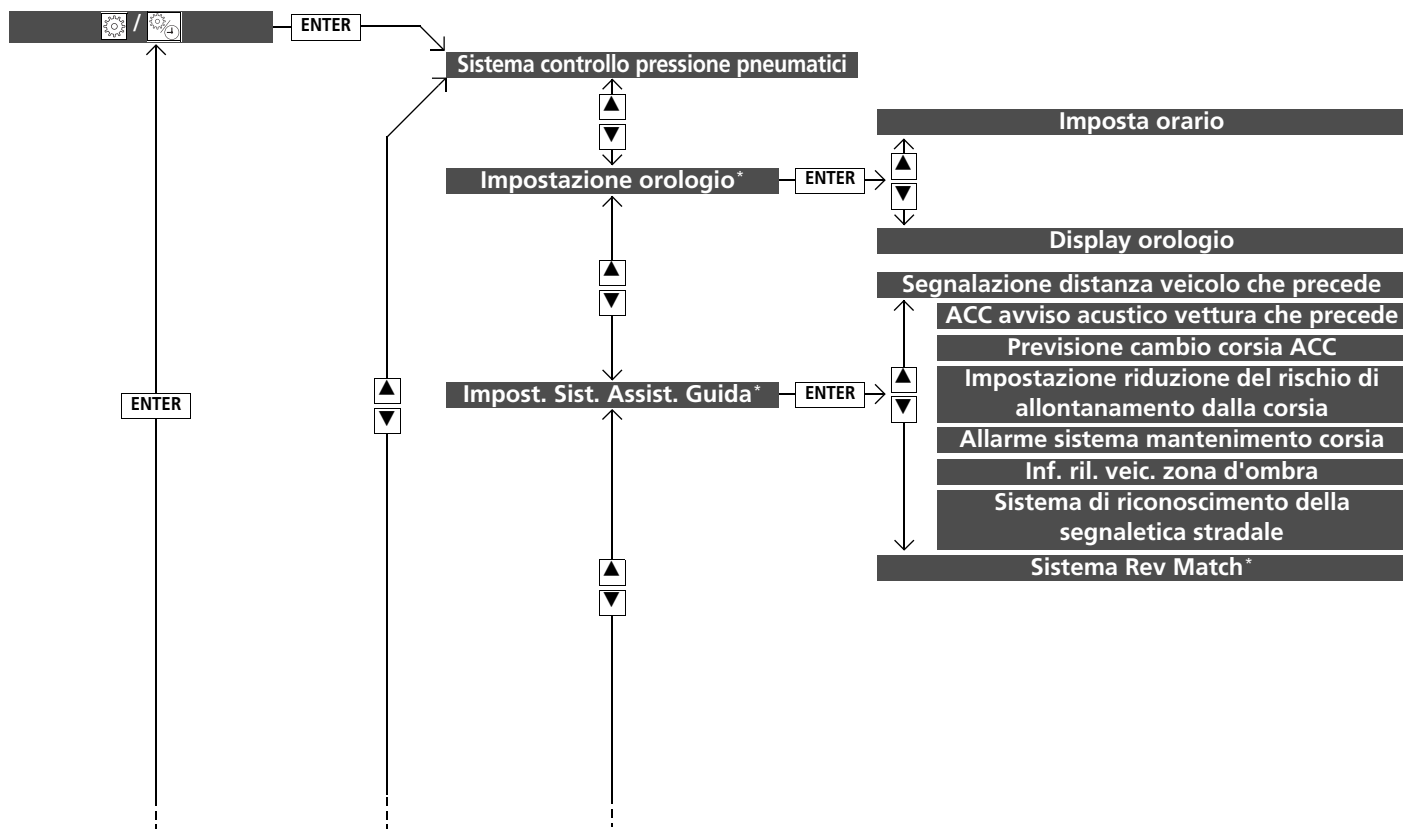

* Non disponibile su tutti i modelli

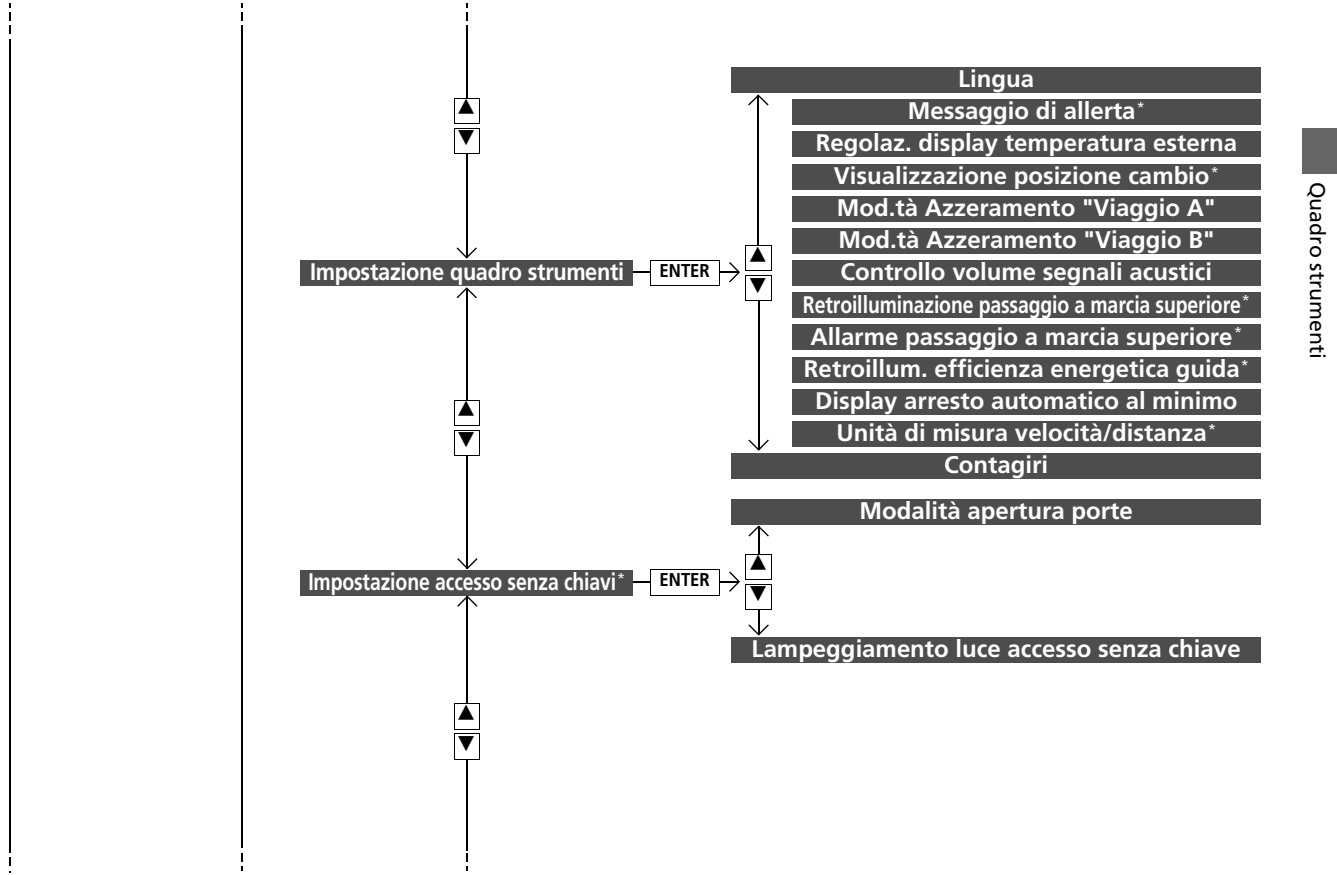

Quadro strumenti

* Non disponibile su tutti i modelli

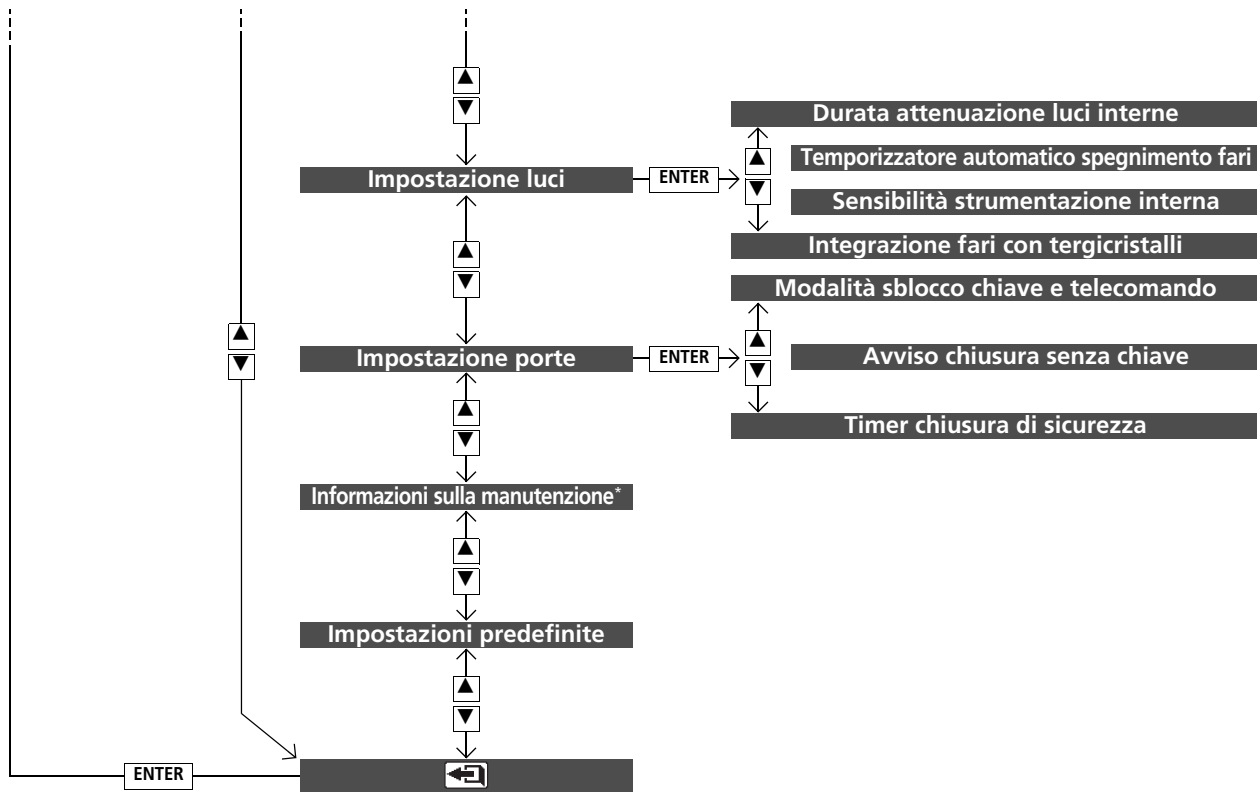

■ **Elenco delle opzioni personalizzabili**

Gruppo di configurazione	Funzioni personalizzabili	Descrizione	Impostazioni selezionabili
Sistema controllo pressione pneumatici	—	Consente di inizializzare il sistema avviso perdita di pressione	Inizializza/Annulla
Impostazione orologio*	Imposta orario	Consente di regolare l'orario. ➤ Regolazione dell'orologio P. 186	—
	Display orologio	Consente di selezionare il formato 24 ore, 12 ore od OFF.	24 h/12 h¹/OFF

*1: Impostazione predefinita

Gruppo di configurazione	Funzioni personalizzabili	Descrizione	Impostazioni selezionabili
Impost. Sist. Assist. Guida*	Segnalazione distanza veicolo che precede	Modifica la distanza per l'allerta del sistema CMBS.	Lontano/Normale*¹/Vicino
	ACC avviso acustico vettura che precede	Consente l'emissione di un segnale acustico da parte del sistema quando quest'ultimo rileva un veicolo o quando il veicolo esce dal campo ACC.	ON/OFF*¹
	Previsione cambio corsia ACC	Consente di attivare e disattivare la funzione di previsione cambio corsia ACC.	ON*¹/OFF
	Impostazione riduzione del rischio di allontanamento dalla corsia	Modifica l'impostazione per il sistema di riduzione del rischio di allontanamento dalla corsia.	Anticipato/Normale/Ritardato*¹/Solo avvertimento
	Allarme sistema mantenimento corsia	Fa sì che il sistema emetta un segnale acustico quando la funzione LKAS viene sospesa.	ON/OFF*¹
	Inf. ril. veic. zona d'ombra	Consente di cambiare l'impostazione delle informazioni angolo cieco (BSI).	Allarme acustico e visivo*¹/Solo allarme visivo/OFF
	Sistema di riconoscimento della segnaletica stradale	Consente di selezionare l'attivazione o la disattivazione delle icone piccole della segnaletica stradale.	Icone piccole attivate*¹/Icone piccole disattivate
	Sistema Rev Match*	Consente di attivare e disattivare il sistema Rev Match.	ON*¹/OFF

*1: Impostazione predefinita

Gruppo di configurazione	Funzioni personalizzabili	Descrizione	Impostazioni selezionabili
Impostazione quadro strumenti	Lingua	Consente di modificare la lingua visualizzata.	Inglese ^{*1} /Francese/ Spagnolo/Tedesco/Italiano/ Portoghese/Russo/ Finlandese/Norvegese/ Svedese/Danese/Olandese/ Polacco/Turco
	Messaggio di allerta*	Attiva e disattiva il messaggio di allerta dell'interfaccia informazioni del conducente.	ON/OFF ^{*1}
	Regolaz. display temperatura esterna	Consente di regolare il valore della temperatura di alcuni gradi.	-3°C ~ ±0°C ^{*1} ~ +3°C
	Visualizzazione posizione cambio*	Consente di attivare e disattivare la funzione di visualizzazione posizione del cambio.	ON ^{*1} /OFF
	Mod.tà Azzeramento "Viaggio A"	Consente di cambiare l'impostazione della modalità di azzeramento del contachilometri parziale A, del risparmio consumo di carburante medio A, della velocità media A e del tempo trascorso A.	Dopo rifornimento/Allo spegnimento del motore/ Azzeramento manuale ^{*1}
	Mod.tà Azzeramento "Viaggio B"	Consente di cambiare l'impostazione della modalità di azzeramento del contachilometri parziale B, del risparmio consumo di carburante medio B, della velocità media B e del tempo trascorso B.	Dopo rifornimento/Allo spegnimento del motore/ Azzeramento manuale ^{*1}

*1: Impostazione predefinita

* Non disponibile su tutti i modelli

Gruppo di configurazione	Funzioni personalizzabili	Descrizione	Impostazioni selezionabili
Impostazione quadro strumenti	Controllo volume segnali acustici	Consente di modificare il volume allarme, come ad esempio i cicalini, le notifiche, il suono degli indicatori di direzione e così via.	Max/Mid^{*1}/Min
	Retroilluminazione passaggio a marcia superiore*	Cambia se la retroilluminazione passaggio a marcia superiore* lampeggia quando la lettura del contagiri si avvicina alla zona rossa. <input checked="" type="checkbox"/> Retroilluminazione passaggio a marcia superiore* / Allarme passaggio a marcia superiore* P. 160	ON^{*1}/OFF
	Allarme passaggio a marcia superiore*	Cambia se l'allarme entra in funzione quando la lettura del contagiri si avvicina alla zona rossa.	ON^{*1}/OFF
	Retroillum. efficienza energetica guida*	Consente di attivare e disattivare la funzione indicatore stile di guida.	ON^{*1}/OFF
	Display arresto automatico al minimo	Consente di attivare o disattivare il display di arresto automatico del motore al minimo.	ON^{*1}/OFF
	Unità di misura velocità/ distanza*	Consente di modificare la misura visualizzata sull'interfaccia informazioni del conducente.	mph-miles^{*1}/km/h-km
	Contagiri	Consente di scegliere se visualizzare o meno il contagiri sull'interfaccia informazioni del conducente.	ON^{*1}/OFF
Impostazione accesso senza chiavi*	Modalità apertura porte	Consente di scegliere le portiere da sbloccare quando si afferra la maniglia della portiera lato guida.	Solo porta lato guida^{*1}/Tutte le porte
	Lampeggiamento luce accesso senza chiave	Fa sì che alcune luci esterne lampeggino quando si bloccano/ sbloccano le portiere.	ON^{*1}/OFF

*1: Impostazione predefinita

Gruppo di configurazione	Funzioni personalizzabili	Descrizione	Impostazioni selezionabili
Impostazione luci	Durata attenuazione luci interne	Consente di cambiare la durata di accensione delle luci interne dopo la chiusura delle portiere.	60sec/30sec*¹/15sec
	Temporizzatore automatico spegnimento fari	Consente di cambiare la durata di accensione delle luci esterne dopo la chiusura della portiera lato guida.	60sec/30sec/15sec*¹/0sec
	Sensibilità strumentazione interna	Consente di modificare la sensibilità della luminosità del quadro strumenti quando l'interruttore fari è in posizione AUTO .	Max/Alta/Media*¹/Bassa/Min
	Integrazione fari con tergicristalli	Consente di modificare le impostazioni delle funzioni del tergicristallo quando i fari si accendono automaticamente con l'interruttore fari in posizione AUTO .	ON*¹/OFF

*1: Impostazione predefinita

Gruppo di configurazione	Funzioni personalizzabili	Descrizione	Impostazioni selezionabili
Impostazione porte	Modalità sblocco chiave e telecomando	Consente di configurare lo sblocco della portiera lato guida o di tutte le portiere al primo azionamento della chiave di accensione.	Solo porta lato guida*¹/Tutte le porte
	Avviso chiusura senza chiave	BLOCCO/SBLOCCO - Le luci esterne lampeggiano.	ON*¹/OFF
	Timer chiusura di sicurezza	Consente di modificare i tempi di ribloccaggio delle portiere e di impostazione del sistema antifurto dopo aver sbloccato il veicolo senza aprire le portiere.	90sec/60sec/30sec*¹
Informazioni sulla manutenzione*	—	Consente di azzerare il display del promemoria manutenzione*/display di monitoraggio dell'olio* in seguito a un intervento di manutenzione.	<div style="background-color: #333; color: white; padding: 2px;">Modelli con sistema promemoria manutenzione</div> Annulla/Tutte le voci in scadenza <div style="background-color: #333; color: white; padding: 2px;">Modelli con sistema di controllo dell'olio</div> Annulla/Azzera
Impostazioni predefinite	—	Consente di annullare le modifiche personalizzate effettuate o di ripristinarle sull'impostazione predefinita.	OK/Annulla

*1: Impostazione predefinita

■ Esempio di impostazioni personali

Di seguito viene mostrata la procedura per la modifica dell'impostazione **Mod.tà**

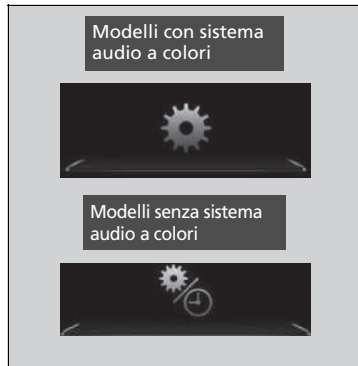

Azzeramento "Viaggio A" su Dopo rifornimento. L'impostazione predefinita per **Mod.tà**

Azzeramento "Viaggio A" è Azzeramento manuale.



1. Premere il pulsante  per selezionare  / , quindi premere il tasto **ENTER**.



2. Premere il pulsante  /  fino alla visualizzazione di **Impostazione quadro strumenti** sul display.
3. Premere il tasto **ENTER**.
 - Sul display viene visualizzato prima **Lingua**.

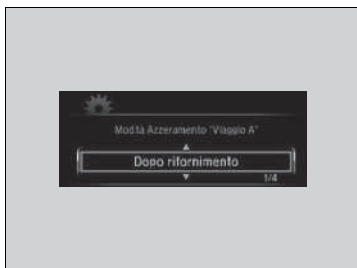

4. Premere il pulsante / fino alla visualizzazione di **Mod.tà Azzeramento "Viaggio A"** sul display, quindi premere il tasto **ENTER**.

- Il display passa alla visualizzazione della schermata di configurazione personalizzazione, in cui è possibile selezionare **Dopo rifornimento, Allo spegnimento del motore, Azzeramento manuale** o **Esci**.

5. Premere il pulsante / e selezionare **Dopo rifornimento**, quindi premere il tasto **ENTER**.

- Viene visualizzata la schermata **Dopo rifornimento**, quindi il display torna alla schermata del menu di personalizzazione.

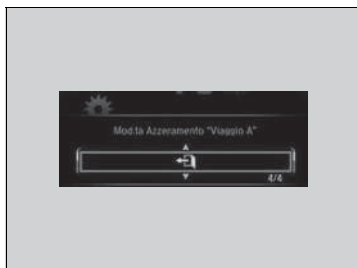

6. Premere il pulsante ▲/▼ fino alla visualizzazione di ◀▶ sul display, quindi premere il tasto **ENTER**.
7. Ripetere il Passo 6 fino a tornare alla schermata normale.

Comandi

In questo capitolo sono fornite informazioni sul funzionamento dei vari comandi richiesti per la guida.

Orologio	186
Bloccaggio e sbloccaggio delle portiere	
Chiave	188
Potenza del segnale del telecomando bassa*	190
Bloccaggio/sbloccaggio delle portiere dall'esterno	191
Bloccaggio/sbloccaggio delle portiere dall'interno	201
Blocchi portiere di sicurezza per bambini...	202
Bloccaggio/sbloccaggio automatico portiere*	203
Portellone	204
Sistema antifurto	
Sistema immobilizzatore.....	207

Allarme sistema antifurto.....	208
Sensori ultrasuoni*	210
Superbloccaggio*	211
Apertura e chiusura dei finestrini	212
Tettuccio*	216
Funzionamento degli interruttori sul volante	
Commutatore di accensione*	218
Pulsante ENGINE START/STOP*	219
Confronto commutatore di accensione e modalità di alimentazione	222
Indicatori di direzione	223
Interruttori luci.....	224
Fendinebbia* e retronebbia*.....	227
Luci per marcia diurna	229
Abbaglianti automatici*	230

Tergi e lavacrystalli	233
Comando luminosità	237
Pulsante lunotto termico/specchietto retrovisore riscaldato*	238
Regolazione del volante	239
Regolazione degli specchietti	
Specchietto retrovisore interno	240
Specchietti retrovisori esterni elettrici	241
Regolazione dei sedili	243
Luci interne/oggetti di uso generale dell'abitacolo	
Luci interne	252
Oggetti di uso generale dell'abitacolo.....	254
Sistema di riscaldamento*	270
Sistema di climatizzazione*	275

* Non disponibile su tutti i modelli

Regolazione dell'orologio





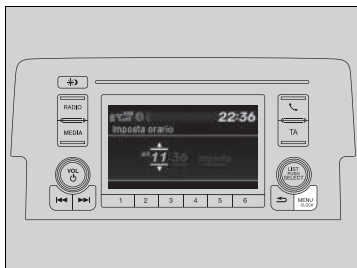

È possibile regolare l'ora nel display orologio con il commutatore di accensione su ACCENSIONE *1.

Regolazione dell'ora







Modelli con sistema audio a colori

■ Utilizzo del pulsante MENU/CLOCK

1. Tenere premuto il pulsante **MENU/CLOCK**.
▶ Viene selezionato **Imposta orario**.
2. Ruotare  per modificare l'ora, quindi premere .
3. Ruotare  per modificare i minuti, quindi premere .
4. Per confermare la selezione, ruotare  e selezionare **Imposta**, quindi premere .

Modelli con sistema audio con display

■ Uso del menu Impostazioni sulla schermata audio/informazioni

1. Selezionare **Impostazioni**.
2. Selezionare **Orologio**.
3. Selezionare **Regolazione Orologio**.
4. Seleziona  oppure  per modificare l'ora.
5. Seleziona  oppure  per modificare i minuti, quindi selezionare **OK**.



Regolazione dell'orologio

È possibile personalizzare il display dell'orologio per la visualizzazione dell'ora sul formato 12 ore o 24 ore.

▶ **Funzioni personalizzate*** P. 171, 388, 396

Modelli senza sistema audio a colori

Non è possibile regolare l'ora con il veicolo in movimento.

Modelli con sistema di navigazione

L'orologio viene aggiornato automaticamente attraverso il sistema audio.

Utilizzo del pulsante MENU/CLOCK

Queste indicazioni sono fornite allo scopo di illustrare come usare la manopola di selezione.

Ruotare  per eseguire la selezione.





Premere  per confermare la selezione.

Uso del menu Impostazioni sulla schermata audio/informazioni

È possibile accendere o spegnere il display dell'orologio.

▶ **Funzioni personalizzate** P. 396

È possibile anche impostare l'orario toccando l'orologio visualizzato sull'angolo in alto a destra del display.

1. Toccare l'orologio sul display per alcuni secondi.
2. Selezionare **Regolazione Orologio**.
3. Seleziona  oppure  per modificare l'ora.
4. Seleziona  oppure  per modificare i minuti, quindi selezionare **OK**.





*1: I modelli con sistema di accesso senza chiavi sono dotati di un pulsante **ENGINE START/STOP** anziché di un commutatore di accensione.

* Non disponibile su tutti i modelli



Modelli senza sistema audio

■ Uso del menu delle impostazioni sull'interfaccia informazioni del conducente

1. Premere il pulsante  per selezionare ,
- quindi premere il tasto **ENTER**.
2. Premere il pulsante  fino a quando sul display appare **Impostazione orologio**.
3. Premere il pulsante **ENTER**.
4. Premere il tasto **ENTER** per selezionare **Imposta orario**.
5. Premere il pulsante  per modificare l'ora, quindi premere il tasto **ENTER**.
6. Premere il pulsante  per modificare i minuti, quindi premere il tasto **ENTER**.
 - ▶ Il display torna alla visualizzazione normale.

Chiave

Questo veicolo viene fornito con le chiavi seguenti:



Utilizzare le chiavi per avviare e arrestare il motore e per bloccare e sbloccare tutte le portiere e il portellone.

È inoltre possibile utilizzare il telecomando per bloccare e sbloccare tutte le portiere e il portellone.

Chiave

Tutte le chiavi sono dotate di un sistema immobilizzatore. Il sistema immobilizzatore protegge il veicolo da eventuali furti.

🔑 **Sistema immobilizzatore** P. 207

Per evitare danni alle chiavi, attenersi alle istruzioni seguenti:

- Non lasciare le chiavi alla luce diretta del sole o in luoghi in cui sono presenti temperature o umidità elevate.
- Non fare cadere le chiavi o non appoggiarvi sopra degli oggetti pesanti.
- Tenere le chiavi lontano da liquidi, polvere e sabbia.
- Smontare le chiavi esclusivamente per sostituire la batteria.

Se i circuiti delle chiavi sono danneggiati, potrebbe non essere possibile avviare il motore o il telecomando potrebbe non funzionare.

Se le chiavi non funzionano correttamente, farle controllare da una concessionaria.

■ Chiave incorporata *

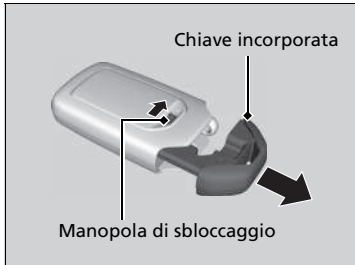

La chiave incorporata può essere utilizzata per bloccare/sbloccare le portiere quando la batteria del telecomando è scarica e la chiusura/apertura centralizzata è disabilitata.

Per rimuovere la chiave incorporata, far scorrere la manopola di sbloccaggio, quindi estrarre la chiave. Per reinserire la chiave incorporata, spingerla nel comando a distanza finché non si avverte uno scatto.

■ Chiave retrattile *

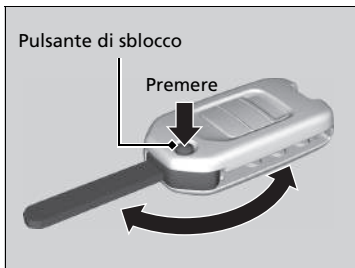

La chiave si ripiega all'interno del telecomando.

1. Premere il pulsante di sblocco per estrarre la chiave dal telecomando.
 - Accertarsi che la chiave sia completamente estesa.
2. Per chiudere la chiave, premere il pulsante di sblocco e ripiegare la chiave all'interno del telecomando finché non si avverte uno scatto.

☒ Chiave retrattile *

Se la chiave non è completamente estesa, il sistema immobilizzatore potrebbe non funzionare correttamente e il motore potrebbe non avviarsi. Evitare il contatto con la chiave quando viene estesa o retratta.

* Non disponibile su tutti i modelli

■ Targhetta numero chiave

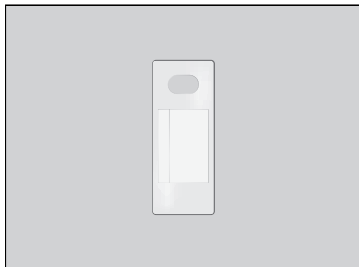

Contiene un numero di cui è necessario disporre in caso di acquisto di una chiave di ricambio.

Potenza del segnale del telecomando bassa *

Il veicolo trasmette onde radio per individuare il telecomando durante il bloccaggio/sbloccaggio delle portiere e del portellone o l'avvio del motore.

Nei casi riportati di seguito, il bloccaggio/sbloccaggio delle portiere e del portellone o l'avvio del motore potrebbero essere impediti o il funzionamento potrebbe essere instabile:

- Trasmissione di forti onde radio da apparecchiature vicine.
- Il telecomando è vicino ad apparecchiature per la telecomunicazione, computer portatili, telefoni cellulari o dispositivi wireless.
- Un oggetto metallico tocca o copre il telecomando.

☒ Targhetta numero chiave

Conservare la targhetta del numero chiave separata dalla chiave e in un luogo sicuro, fuori dal veicolo. Per l'acquisto di una chiave aggiuntiva, contattare la concessionaria.

Se si perde la chiave e non è possibile avviare il motore, contattare la concessionaria.

☒ Potenza del segnale del telecomando bassa *

La comunicazione tra il comando a distanza e il veicolo scarica la batteria del telecomando.

La durata della batteria è di circa due anni, ma varia in base all'uso.

La batteria perde parte della carica ogni volta che il telecomando riceve forti onde radio. Evitare di collocarla in prossimità di apparecchiature elettriche quali televisori e computer.

Bloccaggio/sbloccaggio delle portiere dall'esterno

■ Uso del sistema di accesso senza chiavi*

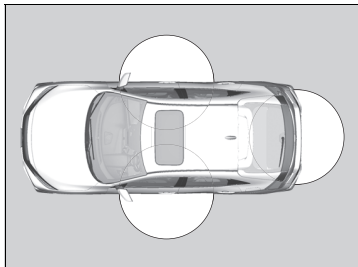

Quando si ha con sé il telecomando è possibile bloccare/sbloccare le portiere e il portellone. È possibile bloccare/sbloccare le portiere e il portellone da una distanza di circa 80 cm dalla maniglia esterna della portiera o dal pulsante di sblocco del portellone.

▣ Bloccaggio/sbloccaggio delle portiere dall'esterno

Se l'interruttore delle luci interne si trova in posizione portiere attivate, le luci interne si accendono quando si sbloccano le portiere.

Nessuna portiera aperta: Le luci si spengono dopo 30 secondi.

Portiere ribloccate: Le luci si spengono immediatamente.

► **Luci interne** P. 252

▣ Uso del sistema di accesso senza chiavi*

Se non si apre la portiera o il portellone entro 30 secondi dallo sbloccaggio del veicolo con il sistema di accesso senza chiavi, le portiere e il portellone si ribloccano automaticamente.

È possibile bloccare o sbloccare le portiere tramite il sistema di accesso senza chiavi solo quando la modalità di alimentazione è su VEICOLO SPENTO.

* Non disponibile su tutti i modelli

■ Bloccaggio delle portiere e del portellone

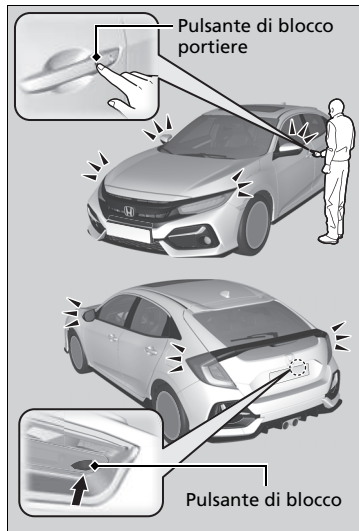

Modelli con retronebbia

Premere il pulsante di blocco portiere sulla portiera anteriore o sul portellone.

- Alcune luci esterne lampeggiano tre volte; tutte le portiere e il portellone vengono bloccati e il sistema antifurto è inserito.

Modelli senza retronebbia

Premere il pulsante di blocco portiere sulla portiera anteriore o sul portellone.

- Alcune luci esterne lampeggiano; il cicalino suona; tutte le portiere e il portellone vengono bloccati; e il sistema antifurto è inserito.

►► Uso del sistema di accesso senza chiavi*

- Quando si esce dall'abitacolo, non lasciare il comando a distanza nel veicolo. Portarlo con sé.
- Anche se non si ha con sé il telecomando, è possibile bloccare/sbloccare le portiere e il portellone se c'è qualcuno nel raggio d'azione del comando che lo abbia.
- La portiera potrebbe essere sbloccata se la maniglia è completamente bagnata in caso di pioggia o durante il lavaggio del veicolo se il comando a distanza si trova nelle vicinanze.
- Se si afferra la maniglia della portiera anteriore mentre si indossano dei guanti, la risposta del sensore per lo sblocco delle portiere potrebbe essere lenta o del tutto assente.
- Fino a due secondi dopo aver chiuso la porta è possibile tirare la maniglia della portiera per verificare che la portiera sia bloccata. Se è necessario sbloccare la portiera immediatamente dopo averla chiusa, attendere almeno due secondi prima di afferrare la maniglia della portiera, altrimenti la portiera non si sblocca.
- La portiera potrebbe non aprirsi se viene tirata immediatamente dopo aver afferrato la relativa maniglia. Afferrare di nuovo la maniglia e assicurarsi che la porta venga sbloccata prima di tirarla.
- Anche a una distanza inferiore a 80 cm, se il telecomando si trova sopra o sotto la maniglia esterna, potrebbe non essere possibile bloccare/sbloccare le portiere e il portellone.
- Il telecomando potrebbe non funzionare se troppo vicino alla portiera e al finestrino.

■ Sbloccaggio delle portiere e del portellone

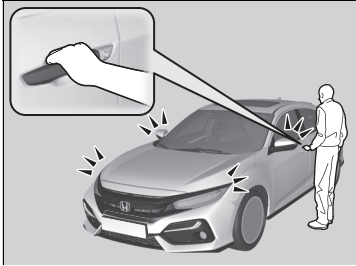

Modelli con retronebbia

Afferrare la maniglia della portiera lato guida:

- La portiera lato guida si sblocca.
- Alcune luci esterne lampeggiano una volta.

Afferrare la maniglia della portiera lato passeggero anteriore:

- Tutte le portiere e il portellone si sbloccano.
- Alcune luci esterne lampeggiano una volta.

Modelli senza retronebbia

Afferrare la maniglia della portiera lato guida:

- La portiera lato guida si sblocca.
- Alcune luci esterne lampeggiano due volte e il cicalino suona due volte.

Afferrare la maniglia della portiera lato passeggero anteriore:

- Tutte le portiere e il portellone si sbloccano.
- Alcune luci esterne lampeggiano due volte e il cicalino suona due volte.

»» Uso del sistema di accesso senza chiavi*

Modelli senza sistema audio con display

È possibile personalizzare le impostazioni della modalità di sbloccaggio portiere e del lampeggio delle luci utilizzando l'interfaccia informazioni del conducente.

► **Funzioni personalizzate*** P. 171

Modelli con sistema audio con display

È possibile personalizzare le impostazioni della modalità di sbloccaggio portiere e del lampeggio delle luci e del cicalino* utilizzando la schermata audio/informazioni.

► **Funzioni personalizzate** P. 396

* Non disponibile su tutti i modelli



Modelli con retronebbia

Premere il pulsante di sblocco portellone.

- Il portellone si sblocca.
- Alcune luci esterne lampeggiano una volta.
- **Apertura/chiusura del portellone** P. 205

Modelli senza retronebbia

Premere il pulsante di sblocco portellone.

- Il portellone si sblocca.
- Alcune luci esterne lampeggiano due volte e il cicalino suona due volte.
- **Apertura/chiusura del portellone** P. 205

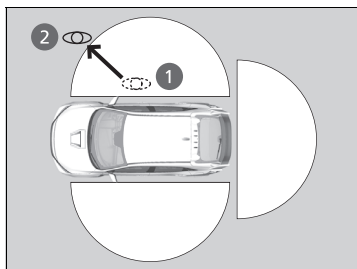

■ Bloccaggio delle portiere e del portellone (blocco automatico delle portiere*)

Quando ci si allontana dal veicolo portando con sé il comando a distanza, le portiere e il portellone si bloccano automaticamente.

La funzione di blocco automatico si attiva quando tutte le portiere e il portellone sono chiusi e il comando a distanza è in un raggio di circa 1,5 m dalla maniglia della portiera.

Uscire dal veicolo portando con sé il comando a distanza e chiudere le portiere.

1. Nel raggio di circa 1,5 m dal veicolo.
 - Il cicalino si attiva; la funzione di blocco automatico viene attivata.
2. Portare il comando a distanza fino a circa 1,5 m dal veicolo e rimanere all'esterno di questo raggio per almeno 2 secondi.
 - Alcune luci esterne lampeggiano; il cicalino si attiva; tutte le portiere e il portellone si bloccano.

▣ Bloccaggio delle portiere e del portellone (blocco automatico delle portiere*)

La funzione di blocco automatico è impostata su OFF come impostazione di fabbrica predefinita. La funzione di blocco automatico può essere attivata tramite la schermata audio/informazioni.

Se la funzione di blocco automatico è stata attivata utilizzando la schermata audio/informazioni, è possibile attivare il blocco automatico solo con il telecomando utilizzato per sbloccare la portiera del conducente prima della modifica dell'impostazione.

▣ Funzioni personalizzate P. 396

Dopo aver attivato la funzione di blocco automatico, quando si rimane entro il raggio della funzione di blocco/sblocco, la spia sul comando a distanza continua a lampeggiare fino a quando le portiere non sono bloccate.

Quando si sosta accanto al veicolo entro la portata di funzionamento, le portiere e il portellone si bloccano automaticamente circa 30 secondi dopo il suono del cicalino di attivazione della funzione di blocco automatico.

Quando si apre una portiera o il portellone dopo il suono del cicalino di attivazione della funzione di blocco automatico, la funzione di blocco automatico viene ritardata fino alla chiusura di tutte le porte e del portellone.

La funzione di blocco automatico non si attiva nelle seguenti circostanze:

- Il telecomando si trova all'interno del veicolo.
 - Il cicalino non si attiva.
- Il telecomando viene portato fuori dal suo raggio di azione prima che tutte le portiere e il portellone siano chiusi.
 - Il cicalino si attiva.

* Non disponibile su tutti i modelli

Per disattivare temporaneamente la funzione:

1. Impostare la modalità di alimentazione su SPENTO.
2. Aprire la portiera lato guida.
3. Utilizzando l'interruttore principale blocco portiere, azionare il bloccaggio come indicato di seguito:
Blocco → Sblocco → Blocco → Sblocco.
► Il cicalino si attiva e la funzione è disattivata.

Per ripristinare la funzione:

- Impostare la modalità di alimentazione su ACCENSIONE.
- Bloccare il veicolo senza usare la funzione di blocco automatico
- Uscire dal raggio d'azione della funzione di blocco automatico portando con sé il comando a distanza.
- Aprire una portiera.

►► Bloccaggio delle portiere e del portellone (blocco automatico delle portiere*)

La funzione di blocco automatico non si attiva quando si verificano le seguenti condizioni.

- Il comando a distanza si trova all'interno del veicolo.
- Una portiera, il portellone o il cofano non è chiuso.
- La modalità di alimentazione è su un'impostazione diversa da SPENTO.
- Il comando a distanza non si trova entro un raggio di circa 1,5 m dal veicolo quando si esce dal veicolo stesso e si chiudono le portiere.

Cicalino di arresto funzione di blocco automatico

Dopo l'attivazione della funzione di blocco automatico, il cicalino di arresto della funzione di blocco automatico suona per circa due secondi nei casi riportati di seguito.

- Il comando a distanza è stato messo all'interno del veicolo da un finestrino.
- Ci si trova troppo vicino al veicolo.
- Il comando a distanza è stato messo nel bagagliaio.

Se il cicalino di avviso si attiva, verificare di avere con sé il comando a distanza. Quindi, aprire/chiudere una portiera e verificare che il cicalino di attivazione del blocco automatico suoni una volta.

Utilizzo del telecomando



■ Bloccaggio delle portiere e del portellone

Modelli con retronebbia

Premere il pulsante di blocco.

- Alcune luci esterne lampeggiano tre volte, tutte le portiere e il portellone vengono bloccati e il sistema antifurto è inserito.

Modelli senza retronebbia

Premere il pulsante di blocco.

Una volta:

- Alcune luci esterne lampeggiano, tutte le portiere e il portellone vengono bloccati e il sistema antifurto viene inserito.

Due volte (entro cinque secondi dalla prima pressione):

- il cicalino si attiva e viene verificato l'inserimento del sistema antifurto.

Utilizzo del telecomando

Se la portiera o il portellone non vengono aperti entro 30 secondi dallo sbloccaggio del veicolo con il telecomando, le portiere si ribloccano automaticamente.

È possibile modificare l'impostazione del temporizzatore del bloccaggio.

► **Funzioni personalizzate*** P. 171, 396

Modelli senza sistema di accesso senza chiavi

Il telecomando non funziona se la chiave si trova nel commutatore di accensione.

Modelli con sistema di accesso senza chiavi

È possibile bloccare o sbloccare le portiere tramite il telecomando solo quando la modalità di alimentazione è su VEICOLO SPENTO.

Modelli con sistema di accesso senza chiavi

Versione con guida a destra

Modelli con retronebbia

Non è possibile bloccare alcuna portiera e viene emesso un segnale acustico quando il comando a distanza si trova all'interno del veicolo. Se si desidera bloccare una portiera mentre il comando a distanza si trova ancora nel veicolo, eseguire una delle seguenti operazioni per quattro volte:

- Premere il pulsante di blocco sul comando a distanza.
- Ruotare la chiave nel cilindro per bloccarla.
- Premere il pulsante di blocco portiere sulla maniglia portiera o sul portellone.

Tutti i modelli

Il telecomando utilizza segnali a bassa potenza, pertanto la gamma operativa potrebbe variare in base all'area circostante.

* Non disponibile su tutti i modelli

■ Sbloccaggio delle portiere e del portellone

Modelli con retronebbia

Premere il pulsante di sblocco.

Una volta:

- Alcune luci esterne lampeggiano una volta e la portiera lato guida si sblocca.

Due volte:

- Vengono sbloccate le portiere rimanenti e il portellone.

Modelli senza retronebbia

Premere il pulsante di sblocco.

Una volta:

- Alcune luci esterne lampeggiano due volte e la portiera lato guida si sblocca.

Due volte:

- Vengono sbloccate le portiere rimanenti e il portellone.

» Utilizzo del telecomando

Non è possibile bloccare il veicolo con il telecomando se una portiera è aperta.

Se la distanza richiesta per il funzionamento del telecomando varia, è probabile che il livello batteria sia basso.

Se il LED non si accende quando si preme un pulsante, la batteria è completamente scarica.

➤ **Sostituzione della batteria a bottone** P. 727

È possibile personalizzare l'impostazione della modalità di sbloccaggio portiere.

➤ **Funzioni personalizzate*** P. 171, 396

■ Bloccaggio/sbloccaggio delle portiere con la chiave

Se il pulsante di blocco o sblocco del telecomando non funziona, utilizzare la chiave.

🔧 Sostituzione della batteria a bottone P. 727



Inserire completamente la chiave e ruotarla.

⌘ Bloccaggio/sbloccaggio delle portiere con la chiave

Se si blocca la portiera lato conducente con la chiave, tutte le altre portiere e il portellone vengono bloccati contemporaneamente.

In fase di sbloccaggio, la portiera lato guida si sblocca per prima. Se si gira la chiave una seconda volta entro pochi secondi, le portiere rimanenti e il portellone non vengono sbloccati.

Lo sbloccaggio delle portiere con la chiave provoca l'inserimento del sistema antifurto. Sbloccare sempre le portiere con il telecomando.

■ Bloccaggio di una portiera senza la chiave

Se non si ha con sé la chiave o se per qualche motivo non è possibile bloccare una portiera con la chiave, è possibile bloccarla senza utilizzare la chiave.

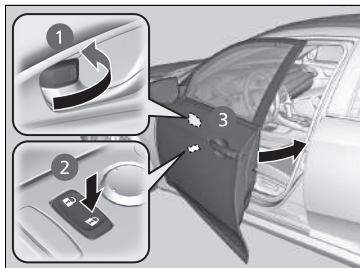

■ Bloccaggio della portiera lato guida

Spingere il perno di bloccaggio in avanti ① oppure premere l'interruttore principale blocco portiere nella direzione di blocco ②, quindi tirare e tenere in posizione la maniglia portiera esterna ③. Chiudere la portiera, quindi rilasciare la maniglia.

■ Bloccaggio delle portiere dei passeggeri

Premere il perno di bloccaggio e chiudere la portiera.

■ Sistema antibloccaggio

Modelli senza sistema di accesso senza chiavi

Le portiere e il portellone non possono essere bloccati quando la chiave si trova nel commutatore di accensione.

Modelli con sistema di accesso senza chiavi

Le portiere e il portellone non possono essere bloccati quando il telecomando è all'interno del veicolo.

» Bloccaggio di una portiera senza la chiave

Quando si blocca la portiera lato conducente, tutte le altre portiere e il portellone vengono bloccati contemporaneamente. Prima di bloccare una portiera, assicurarsi che la chiave non sia all'interno del veicolo.

Bloccaggio/sbloccaggio delle portiere dall'interno

■ Utilizzo del perno di bloccaggio

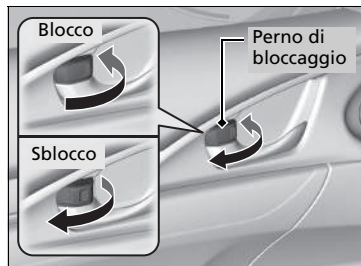

■ Bloccaggio della portiera

Spingere il perno di bloccaggio in avanti.

■ Sbloccaggio della portiera

Tirare il perno di bloccaggio all'indietro.

■ Sbloccaggio con la maniglia interna della portiera anteriore

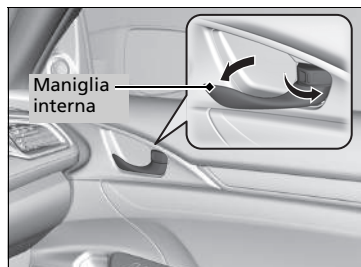

Tirare la maniglia interna della portiera anteriore.

- La portiera si sblocca e si apre con un'unica operazione.

☒ Utilizzo del perno di bloccaggio

Se si blocca la portiera con il perno di bloccaggio posizionato sulla portiera lato conducente, tutte le altre portiere e il portellone vengono bloccati contemporaneamente. Quando si sblocca la portiera utilizzando il perno di bloccaggio sulla portiera lato guida, viene sbloccata solo la portiera lato guida.

☒ Sbloccaggio con la maniglia interna della portiera anteriore

Le maniglie interne delle portiere anteriori sono progettate per consentire agli occupanti dei sedili anteriori di aprire la portiera con un'unica operazione. Tuttavia, questa funzione richiede che gli occupanti dei sedili anteriori non tirino mai la maniglia interna quando il veicolo è in movimento.

I bambini devono essere sempre seduti nei sedili posteriori, dove sono presenti blocchi portiere di sicurezza per bambini.

☒ Blocchi portiere di sicurezza per bambini

P. 202

■ Utilizzo dell'interruttore principale blocco portiere

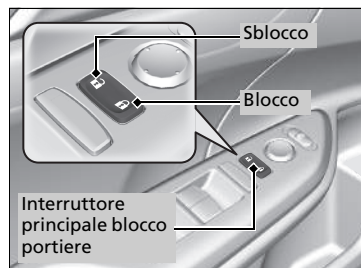

Per bloccare o sbloccare tutte le portiere e il portellone, premere l'interruttore principale blocco portiere come mostrato.

► Utilizzo dell'interruttore principale blocco portiere

Quando si blocca/sblocca una delle portiere anteriori utilizzando l'interruttore principale blocco portiere, tutte le altre portiere e il portellone vengono bloccati/sbloccati contemporaneamente.

Blocchi portiere di sicurezza per bambini

I blocchi portiere di sicurezza per bambini impediscono l'apertura delle portiere posteriori dall'interno, a prescindere dalla posizione della linguetta di bloccaggio.

■ Impostazione dei blocchi portiere di sicurezza per bambini

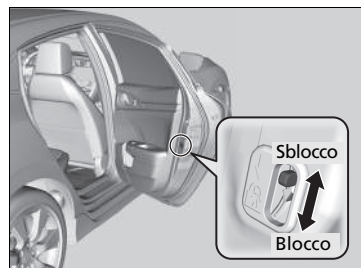

Spostare la leva della portiera posteriore nella posizione di bloccaggio e chiudere la portiera.

■ In caso di apertura della portiera

Aprire la portiera utilizzando la maniglia esterna.

► Blocchi portiere di sicurezza per bambini

Per aprire la portiera dall'interno quando è inserito il blocco di sicurezza per bambini, posizionare il perno di bloccaggio nella posizione di sbloccaggio, abbassare il finestrino posteriore, porre una mano fuori dal finestrino e tirare la maniglia esterna della portiera.

Bloccaggio/sbloccaggio automatico portiere*

Il veicolo blocca tutte le portiere o sblocca automaticamente la portiera lato guida quando è soddisfatta una determinata condizione.

■ Bloccaggio automatico delle portiere

■ Modalità di bloccaggio durante la guida

Tutte le portiere e il portellone si bloccano quando la velocità del veicolo raggiunge circa 15 km/h.

■ Sbloccaggio automatico delle portiere

■ Modalità di sblocco in base alla modalità di alimentazione

La portiera lato guida si sblocca quando la modalità di alimentazione è diversa da ACCENSIONE. È possibile modificare le impostazioni per sbloccare tutte le portiere e il portellone.

☒ Bloccaggio/sbloccaggio automatico portiere*

È possibile disattivare o passare a un'altra impostazione di sbloccaggio automatico delle portiere utilizzando la schermata audio/informazioni.

☒ **Funzioni personalizzate** P. 396

Precauzioni per l'apertura/chiusura del portellone

Assicurarsi sempre che non ci siano persone od oggetti nelle vicinanze del portellone prima di aprirlo o chiuderlo.

- Aprire completamente il portellone.
 - ▶ Se non è completamente aperto, il portellone potrebbe chiudersi sotto il proprio peso.
- Fare attenzione in presenza di vento che potrebbe causare la chiusura del portellone.

Mantenere il portellone chiuso durante la guida al fine di:

- ▶ Evitare possibili danni.
- ▶ Evitare l'ingresso dei gas di scarico nel veicolo.
 - **Monossido di carbonio** P. 104

⚠ Precauzioni per l'apertura/chiusura del portellone

⚠ ATTENZIONE

L'apertura o la chiusura del portellone mentre qualcuno si trova nella traiettoria del portellone può causare gravi lesioni.

Assicurarsi sempre che non ci siano persone nelle vicinanze del portellone prima di aprirlo o chiuderlo.

Fare attenzione a non sbattere la testa sul portellone o a non lasciare le mani tra il bagagliaio e il portellone durante la chiusura di quest'ultimo.

Se si posizionano o rimuovono dei bagagli dal bagagliaio con il motore in funzione al minimo, non sostare davanti al tubo di scarico per evitare ustioni.

Non consentire la presenza di alcun passeggero nel bagagliaio. Potrebbero verificarsi lesioni durante una frenata brusca, un'accelerazione improvvisa o un incidente.

Apertura/chiusura del portellone



Quando tutte le portiere vengono sbloccate o si preme il pulsante di sbloccaggio portellone sul telecomando, il portellone viene sbloccato. Premere il pulsante di apertura e sollevare il portellone per aprirlo.

Modelli con sistema di accesso senza chiavi

Se si ha con sé il telecomando, non è necessario sbloccare il portellone prima di aprirlo.



Tutti i modelli

Per chiudere il portellone, afferrare la maniglia interna, tirare il portellone verso il basso e spingerlo fino a chiuderlo dall'esterno.

Se si chiude il portellone quando la portiera lato guida è bloccata, il portellone si blocca automaticamente.

Modelli con retronebbia

► Alcune luci esterne lampeggiano tre volte.

Modelli senza retronebbia

► Alcuni luci esterne lampeggiano.

►► Apertura/chiusura del portellone

Modelli con sistema di accesso senza chiavi

- Quando si esce dall'abitacolo, non lasciare il comando a distanza nel veicolo. Portarlo con sé.
- Anche se non si ha con sé il telecomando, è possibile sbloccare il bagagliaio se c'è qualcuno che abbia con sé il telecomando e si trovi nel raggio d'azione.
- Non lasciare il telecomando all'interno del bagagliaio e chiudere il portellone quando tutte le portiere sono bloccate. Il cicalino emette un segnale acustico e il portellone non può essere chiuso.

■ Utilizzo del telecomando



Premere il pulsante di sblocco portellone per sbloccare il portellone.

▣ Utilizzo del telecomando

Se, durante la chiusura, si sblocca e si apre il portellone utilizzando il telecomando, il portellone si blocca automaticamente.

Sistema immobilizzatore

Il sistema immobilizzatore impedisce l'avviamento del motore con una chiave non precedentemente registrata. Ciascuna chiave contiene trasmettitori elettronici che utilizzano segnali elettronici per la verifica della chiave.

In fase di inserimento della chiave nel commutatore di accensione* o quando si preme il pulsante **ENGINE START/STOP*** prestare attenzione a quanto segue:

- Non avvicinare alcun oggetto che emetta forti onde radio al commutatore di accensione* o al pulsante **ENGINE START/STOP**.*
- Accertarsi che la chiave non sia coperta da un oggetto metallico e non entri in contatto con esso.
- Non avvicinare al commutatore di accensione* o al pulsante **ENGINE START/STOP*** una chiave appartenente al sistema immobilizzatore di un altro veicolo.
- Non avvicinare la chiave a oggetti magnetici. Dispositivi elettronici, quali ad es. televisori e impianti stereo, emettono forti campi magnetici. Tenere presente che anche un portachiavi può diventare magnetico.

» Sistema immobilizzatore

AVVISO

Se la chiave viene lasciata nel veicolo, sussiste il rischio di furto o spostamento involontario del veicolo. Quando si lascia il veicolo incustodito, accertarsi sempre di estrarre e portare con sé la chiave.

Non apportare modifiche al sistema e non aggiungervi altri dispositivi.

L'inosservanza di tale istruzione può comportare danni al sistema e compromettere il funzionamento del veicolo.

Se il sistema non riconosce ripetutamente il codice della chiave, contattare una concessionaria. Se si smarrisce la chiave e non si è in grado di avviare il veicolo, contattare una concessionaria.

Versione con guida a destra

Modelli con retronebbia

Prima di accendere il veicolo la prima volta dopo aver scollegato la batteria, tenere premuto il pedale del freno.

* Non disponibile su tutti i modelli

Allarme sistema antifurto

L'allarme sistema antifurto si attiva quando il portellone, il cofano o le portiere vengono forzatamente aperte. L'allarme non si attiva quando il portellone o le portiere vengono aperti con il telecomando o il sistema di accesso senza chiavi*.

■ In caso di attivazione dell'allarme del sistema antifurto

Il clacson suona a intermittenza e alcune luci esterne lampeggiano.

■ Disattivazione dell'allarme sistema antifurto

Sbloccare il veicolo con il telecomando, il sistema di accesso senza chiavi* oppure portare il commutatore di accensione su ACCENSIONE **II***¹. Il sistema viene disattivato, insieme al clacson e agli indicatori di direzione lampeggianti.

■ Inserimento dell'allarme sistema antifurto

L'allarme sistema antifurto si inserisce automaticamente se vengono soddisfatte le condizioni seguenti:

- Il commutatore di accensione si trova su BLOCCO **0***¹ e la chiave viene rimossa dal commutatore.
- Il cofano è chiuso.
- Tutte le portiere e il portellone vengono bloccati dall'esterno con la chiave, il telecomando o il sistema di accesso senza chiavi*.

■ In caso di attivazione dell'allarme sistema antifurto

La spia dell'allarme sistema antifurto nel quadro strumenti lampeggia e l'intervallo di lampeggiamento varia dopo circa 15 secondi.

►► Allarme sistema antifurto

Non apportare modifiche al sistema e non aggiungervi altri dispositivi.

L'inosservanza di tale istruzione può comportare danni al sistema e compromettere il funzionamento del veicolo.

L'allarme sistema antifurto continua a suonare per circa 5 minuti prima che il sistema di antifurto sia disattivato. Il sistema ripete dieci cicli da 30 secondi, durante i quali il clacson suona e gli indicatori di emergenza lampeggiano. A seconda delle circostanze, il sistema antifurto può continuare a funzionare per più di 5 minuti.

Non inserire l'allarme sistema antifurto se nell'abitacolo sono presenti dei passeggeri o se c'è un finestrino aperto. Il sistema può attivarsi accidentalmente nei casi seguenti:

- Sbloccaggio della portiera con il perno di bloccaggio.
- Apertura del cofano con la leva di apertura cofano.

Se la batteria si scarica completamente dopo avere inserito l'allarme sistema antifurto, l'allarme potrebbe disattivarsi dopo avere eseguito la ricarica o la sostituzione della batteria. Se ciò avviene, disattivare l'allarme del sistema antifurto sbloccando una portiera con il telecomando o il sistema di accesso senza chiavi*.

Se si apre una porta con la chiave, quando il sistema antifurto è attivato, l'allarme si spegne.

*1: I modelli con sistema di accesso senza chiavi sono dotati di un pulsante **ENGINE START/STOP** anziché di un commutatore di accensione.

* Non disponibile su tutti i modelli

■ Disinserimento dell'allarme sistema antifurto

L'allarme sistema antifurto viene disinserito quando il veicolo viene sbloccato con il telecomando o il sistema di accesso senza chiavi* oppure quando il commutatore di accensione viene portato su ACCENSIONE *1. La spia dell'allarme sistema antifurto si disattiva contemporaneamente.

*1: I modelli con sistema di accesso senza chiavi sono dotati di un pulsante **ENGINE START/STOP** anziché di un commutatore di accensione.

* Non disponibile su tutti i modelli

⌘ Allarme sistema antifurto

Modelli con sensori ultrasuoni

Il sistema potrebbe attivarsi accidentalmente quando:

- Il veicolo è parcheggiato in un garage automatizzato.
- Il veicolo viene lavato con acqua altamente pressurizzata o fatto passare attraverso un autolavaggio automatizzato.
- Il veicolo viene trasportato in treno, traghetto o su un rimorchio.
- Il veicolo è sottoposto a pioggia battente o tempeste.
- Viene rimosso il ghiaccio dal veicolo.

È possibile utilizzare il pulsante OFF del sensore ultrasuoni per evitare l'attivazione accidentale dell'allarme sistema antifurto.

➤ **Sensori ultrasuoni** * P. 210

Sensori ultrasuoni*

I sensori ultrasuoni si attivano solo quando l'allarme sistema antifurto è inserito. Se i sensori rilevano un intruso in movimento all'interno dell'abitacolo o in entrata nel veicolo attraverso il finestrino, l'interruttore attiva l'allarme.

■ Inserimento dell'allarme sistema antifurto senza attivazione dei sensori ultrasuoni

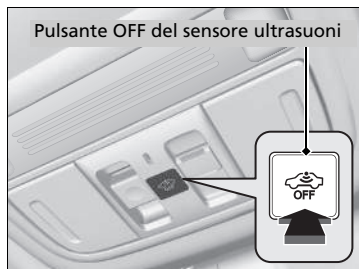

È possibile inserire l'allarme sistema antifurto senza attivare i sensori ultrasuoni.

Per disattivare il sistema sensori ultrasuoni, premere il pulsante OFF del sensore ultrasuoni dopo aver estratto la chiave dal commutatore di accensione o con la chiave su ACCESSORI **I** o BLOCCO **0***1.



►  è acceso in rosso.



Per riattivarlo, premere il pulsante OFF del sensore ultrasuoni.

I sensori ultrasuoni si attivano ogni volta che l'allarme sistema antifurto viene inserito, anche se l'ultima volta sono stati disattivati.

►► Sensori ultrasuoni*

Se i sensori ultrasuoni sono stati attivati, il sistema antifurto può essere disattivato solo con il telecomando o il sistema di accesso senza chiavi*, non con la chiave.

È possibile verificare se il sistema antifurto del veicolo è stato attivato senza che si possa saperlo. Se il sistema antifurto è stato attivato,  lampeggia per 5 minuti dopo aver sbloccato la portiera e disattivato il sistema. Tuttavia, se si avvia il motore,  smette di lampeggiare dopo 5 secondi.

Se il sensore a ultrasuoni è guasto o si dovessero verificare altri problemi,  si accende per 5 minuti dopo aver sbloccato la portiera e disattivato il sistema. Tuttavia, se si avvia il motore,  viene disattivato.

Il sistema antifurto può attivarsi accidentalmente tramite i sensori ultrasuoni quando:

- Qualcuno è nel veicolo.
- Un finestrino è aperto.
- Nel veicolo sono appesi accessori o vestiti.

*1: I modelli con sistema di accesso senza chiavi sono dotati di un pulsante **ENGINE START/STOP** anziché di un commutatore di accensione.

* Non disponibile su tutti i modelli

Superbloccaggio*

La funzione di superbloccaggio disabilita i perni di bloccaggio di tutte le portiere.

■ Attivazione della funzione di superbloccaggio

- Ruotare la chiave nella portiera lato guida verso il lato anteriore del veicolo per due volte entro cinque secondi.
- Premere il pulsante di blocco sul telecomando per due volte entro cinque secondi.

Modelli con sistema di accesso senza chiavi

- Premere due volte il pulsante di blocco portiere sulla maniglia portiera o sul portellone entro cinque secondi.

■ Disattivazione della funzione di superbloccaggio

Sbloccare la portiera lato conducente utilizzando il telecomando o il sistema di accesso senza chiavi*.

Superbloccaggio*

⚠ ATTENZIONE

Con il superbloccaggio attivo, il veicolo deve essere vuoto. Le persone presenti possono riportare problemi gravi o mortali a causa del calore accumulato all'interno del veicolo, se in sosta sotto il sole.

Assicurarsi che nel veicolo non ci sia nessuno prima di impostare la funzione di superbloccaggio.

Non sbloccare la portiera con la chiave. L'allarme sistema antifurto viene disattivato.

Una volta che la funzione di superbloccaggio è stata abilitata, rimarrà attivata anche se si sblocca il portellone.

* Non disponibile su tutti i modelli

Apertura/chiusura degli alzacristalli elettrici

Quando il commutatore di accensione si trova su ACCENSIONE [II]*¹, gli alzacristalli elettrici possono essere aperti e chiusi utilizzando gli interruttori presenti sulle portiere.

Gli interruttori lato conducente possono essere utilizzati per aprire e chiudere tutti i finestrini. Per poter aprire i finestrini con qualsiasi interruttore diverso da quello del sedile conducente, il pulsante di blocco alzacristalli elettrici sul lato guida deve essere disattivato (spia spenta).

Quando il pulsante di blocco alzacristalli elettrici è premuto, la spia si accende ed è possibile agire solo sul finestrino lato guida. Premere il pulsante di blocco alzacristalli elettrici quando sono presenti dei bambini nel veicolo.

■ Apertura/chiusura dei finestrini con la funzione di apertura/chiusura automatica

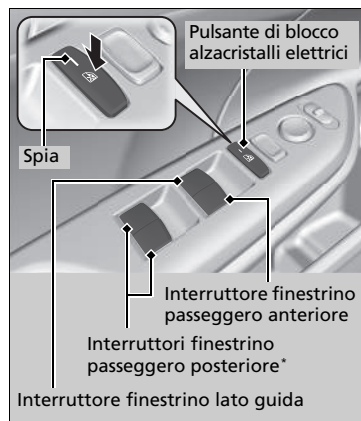

■ Funzionamento manuale

Per aprire: spingere leggermente in basso l'interruttore e mantenerlo in tale posizione fino a raggiungere la posizione desiderata.

Per chiudere: tirare leggermente in alto l'interruttore e mantenerlo in tale posizione fino a raggiungere la posizione desiderata.

■ Funzionamento automatico

Per aprire: premere a lungo l'interruttore.

Per chiudere: tirare l'interruttore verso l'alto a lungo.

Il finestrino si apre o si chiude completamente. Per arrestare la corsa del finestrino in qualsiasi momento, premere o tirare brevemente l'interruttore.

⚠ Apertura/chiusura degli alzacristalli elettrici

ATTENZIONE

Quando si chiudono gli alzacristalli elettrici, sussiste il rischio di schiacciamento di mani e dita.

Accertarsi che i passeggeri siano lontani dai finestrini, prima di chiuderli.

ATTENZIONE: Quando si lascia il veicolo incustodito o con altri occupanti, accertarsi sempre di estrarre e portare con sé la chiave di accensione.

Dopo aver portato il commutatore di accensione su BLOCCO [0]*¹, è possibile azionare gli alzacristalli elettrici per un massimo di 10 minuti.

■ Funzione di apertura/chiusura automatica dei finestrini anteriori

L'apertura di una delle portiere anteriori disinscrive tale funzione.

■ Funzione di apertura/chiusura automatica di tutti i finestrini

La chiusura della portiera lato guida disabilita questa funzione.

■ Riapertura automatica

Se un alzacristallo elettrico incontra resistenza durante la chiusura automatica, l'operazione di chiusura viene interrotta e il cristallo si riapre.

La funzione di riapertura automatica del finestrino lato guidatore viene disinscritta se si continua a tirare l'interruttore verso l'alto.

La funzione di riapertura automatica non rileva più la presenza di ostacoli se il finestrino è quasi chiuso garantendone così una chiusura completa.

*1: I modelli con sistema di accesso senza chiavi sono dotati di un pulsante **ENGINE START/STOP** anziché di un commutatore di accensione.

* Non disponibile su tutti i modelli

■ Apertura/chiusura dei finestrini senza la funzione di apertura/chiusura automatica*

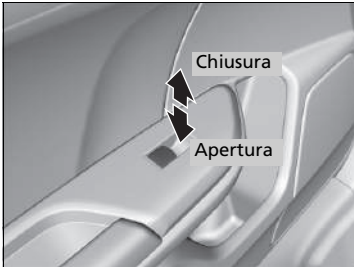

Per aprire: premere l'interruttore.

Per chiudere: tirare l'interruttore verso l'alto.

Rilasciare l'interruttore quando il finestrino ha raggiunto la posizione desiderata.

* Non disponibile su tutti i modelli

Funzione di apertura/chiusura automatica di tutti i finestrini

■ Apertura/chiusura dei finestrini con il telecomando

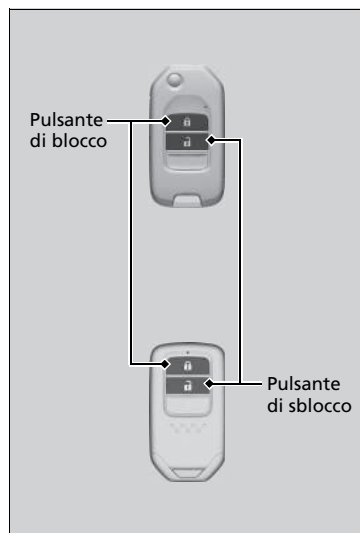

Per aprire: Premere il pulsante di sblocco, poi entro 10 secondi premerlo di nuovo e mantenerlo in questa posizione.

Per chiudere: Premere il pulsante di blocco, poi entro 10 secondi premerlo di nuovo e mantenerlo in questa posizione.

Se i finestrini si arrestano a metà corsa, ripetere la procedura.

▣ Apertura/chiusura dei finestrini con il telecomando

Se si aprono e chiudono i finestrini con il telecomando, contemporaneamente si apre e si chiude anche il tettuccio*.

Funzione di apertura/chiusura automatica di tutti i finestrini

Chiusura dei finestrini con la chiave



Per chiudere: Bloccare la portiera lato guida con la chiave. Entro 10 secondi dalla rotazione della chiave in posizione centrale, ruotare la chiave nella direzione di bloccaggio e mantenerla in tale posizione.

Rilasciare la chiave per fermare i finestrini nella posizione desiderata. Per eseguire ulteriori regolazioni, ripetere la stessa operazione.

Chiusura dei finestrini con la chiave

Se si chiudono i finestrini con la chiave, contemporaneamente si chiude anche il tettuccio*.

* Non disponibile su tutti i modelli

Apertura/chiusura del tettuccio

È possibile azionare il tettuccio solo quando la modalità di alimentazione è su ACCENSIONE. Utilizzare l'interruttore nella parte anteriore del padiglione per aprire e chiudere il tettuccio.

Utilizzo dell'interruttore del tettuccio

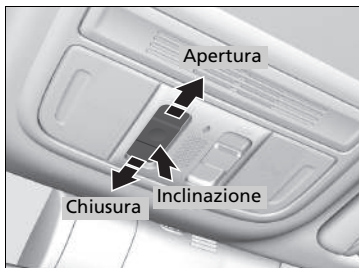

■ Funzionamento automatico

Per aprire: tirare a lungo l'interruttore all'indietro.

Per chiudere: spingere a lungo l'interruttore in avanti.

Il tettuccio si apre o si chiude completamente in modo automatico. Per arrestare il tettuccio a metà corsa, tirare o premere brevemente l'interruttore.

■ Funzionamento manuale

Per aprire: tirare leggermente indietro l'interruttore e mantenerlo in tale posizione fino a raggiungere la posizione desiderata.

Per chiudere: spingere leggermente in avanti l'interruttore e mantenerlo in tale posizione fino a raggiungere la posizione del parasole desiderata.

■ Inclinazione del tettuccio verso l'alto

Per inclinare: premere il centro dell'interruttore del tettuccio.

Per chiudere: premere in avanti l'interruttore a lungo e quindi rilasciarlo.

» Tettuccio*

⚠ ATTENZIONE

Durante le operazioni di apertura o chiusura del tettuccio sussiste il rischio di schiacciamento di mani e dita.

Prima di aprire o chiudere il tettuccio, accertarsi che nessuno abbia le mani o le dita in prossimità del tettuccio stesso.

ATTENZIONE: Quando si lascia il veicolo incustodito o con altri occupanti, accertarsi sempre di estrarre e portare con sé la chiave di accensione.

AVVISO

L'apertura del tettuccio in presenza di temperature molto basse o se ricoperto di neve o ghiaccio può danneggiare il pannello del tettuccio o il motorino.

Il tettuccio può essere azionato fino a 10 minuti dopo aver impostato la modalità di alimentazione su SPENTO. La chiusura della portiera lato guida disabilita questa funzione.

» Apertura/chiusura del tettuccio

Se incontra resistenza, la funzione di riapertura automatica fa invertire la direzione della corsa del tettuccio che quindi si arresta. La funzione di riapertura automatica non rileva più la presenza di ostacoli se il tettuccio è quasi chiuso garantendone così una chiusura completa. Accertarsi che in prossimità del tettuccio non ci siano oggetti né le dita dei passeggeri.

Per azionare il tettuccio è possibile utilizzare il telecomando o la chiave.

- ▣ **Apertura/chiusura dei finestrini con il telecomando** P. 214
- ▣ **Chiusura dei finestrini con la chiave** P. 215

Commutatore di accensione*

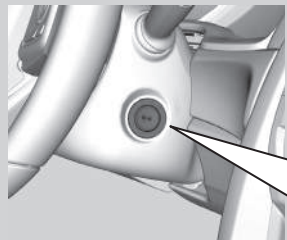

0 BLOCCO: questa posizione consente di inserire ed estrarre la chiave.

I ACCESSORI: questa posizione consente di azionare il sistema audio* e altri accessori.

II ACCENSIONE: questa è la posizione di guida.

III AVVIAMENTO: in questa posizione viene avviato il motore. Il commutatore ritorna su ACCENSIONE **II** quando si rilascia la chiave.

»Commutatore di accensione*

Modelli con cambio manuale

ATTENZIONE

L'estrazione della chiave dal commutatore di accensione durante la guida comporta il blocco dello sterzo con il conseguente rischio di perdita di controllo del veicolo.



Estrarre la chiave dal commutatore di accensione solo quando il veicolo è parcheggiato.

Modelli con trasmissione a variazione continua

La chiave può essere estratta solo se la leva del cambio si trova su **P**.

Tutti i modelli

Se si apre la portiera lato guida quando la chiave si trova su BLOCCO **0** o ACCESSORI **I**, sull'interfaccia informazioni del conducente viene visualizzato il seguente messaggio:

- In posizione BLOCCO **0**: 
- In posizione ACCESSORI **I**: 

Se non è possibile ruotare la chiave da BLOCCO **0** ad ACCESSORI **I**, ruotarla muovendo contemporaneamente il volante a destra e sinistra. Il volante si sblocca e consente la rotazione della chiave.

Pulsante ENGINE START/STOP*

■ Modifica della modalità di alimentazione

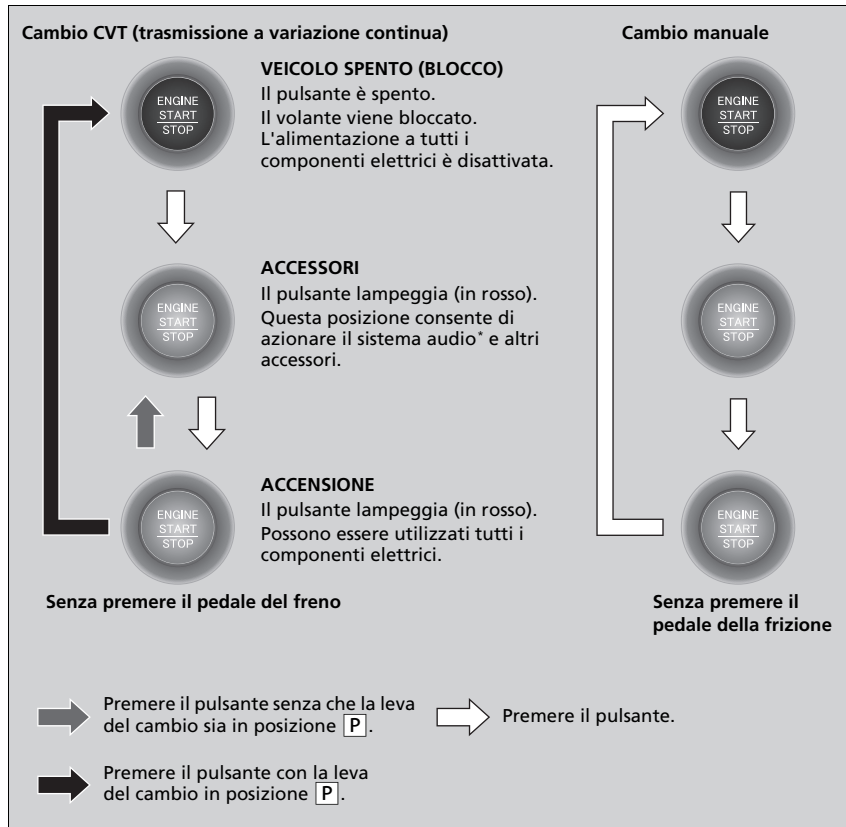

► Pulsante ENGINE START/STOP*

Gamma operativa del pulsante ENGINE START/STOP

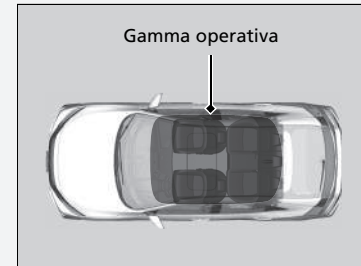

È possibile avviare il motore quando il comando a distanza si trova all'interno del veicolo.

Il motore può essere messo in funzione anche se il comando a distanza si trova vicino alla portiera o al finestrino, anche all'esterno del veicolo.

Modalità ACCENSIONE:

Se il motore è in funzione, il pulsante **ENGINE START/STOP** è acceso (in rosso).

Se la batteria del comando a distanza sta per esaurirsi, il motore potrebbe non avviarsi quando si preme il pulsante **ENGINE START/STOP**. Se il motore ancora non si avvia, consultare il seguente collegamento.

► **Con batteria comando a distanza scarica**
P. 770

Non lasciare la modalità di alimentazione su **ACCESSORI** o **ACCENSIONE** quando si esce dall'abitacolo.

* Non disponibile su tutti i modelli

■ Spegnimento automatico

Se si lascia il veicolo per 30-60 minuti con la trasmissione in **P** (trasmissione a variazione continua) e la modalità di alimentazione in ACCESSORI, il veicolo passa automaticamente alla modalità simile a VEICOLO SPENTO (BLOCCO) per evitare di scaricare la batteria.

Quando è attiva questa modalità:

Il volante non si blocca.

Non è possibile bloccare o sbloccare le portiere con il telecomando o il sistema di accesso senza chiavi.

Premere il pulsante **ENGINE START/STOP** per passare alla modalità VEICOLO SPENTO (BLOCCO).

■ Promemoria modalità di alimentazione

Se si apre la portiera lato guida mentre la modalità di alimentazione è impostata su ACCESSORI, viene emesso un segnale acustico di avvertenza.

■ Promemoria comando a distanza

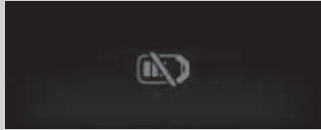

I segnali acustici di avvertenza possono essere emessi dall'interno e/o dall'esterno del veicolo come promemoria per ricordare che il comando a distanza si trova fuori dal veicolo. Se il segnale acustico continua a essere emesso anche dopo aver riportato il comando a distanza all'interno, collocarlo entro la relativa gamma operativa.

■ Quando la modalità di alimentazione è su ACCENSIONE

Se il comando a distanza viene portato fuori dal veicolo e tutte le portiere sono chiuse, vengono emessi segnali acustici di avvertenza dall'interno e dall'esterno del veicolo. Un messaggio di avviso sull'interfaccia informazioni del conducente segnala al conducente che il comando a distanza si trova all'esterno del veicolo.

■ Quando la modalità di alimentazione è su ACCESSORI

Se il comando a distanza viene portato fuori dal veicolo e tutte le portiere sono chiuse, viene emesso un segnale acustico di avvertenza dall'esterno del veicolo.

▣ Promemoria comando a distanza









Se il comando a distanza si trova all'interno della gamma operativa del sistema e la portiera lato guida è chiusa, la funzione di avvertenza viene disattivata.

Se il comando a distanza viene portato fuori dal veicolo dopo l'avviamento del motore, non è più possibile cambiare la modalità del pulsante **ENGINE START/STOP** o riavviare il motore. Assicurarsi sempre che il comando a distanza si trovi nel veicolo quando si agisce sul pulsante **ENGINE START/STOP**.

L'allontanamento dal veicolo del comando a distanza attraverso un finestrino non attiva il segnale acustico di avvertenza.

Non posizionare il comando a distanza sulla plancia o nel cassetto portaoggetti. Ciò potrebbe causare la disattivazione del segnale acustico di avvertenza. In altre condizioni che possono impedire l'individuazione del comando a distanza da parte del veicolo, il segnale acustico di avvertenza può disattivarsi anche se il comando a distanza si trova all'interno della gamma operativa del sistema.

Confronto commutatore di accensione e modalità di alimentazione

Posizione commutatore di accensione	BLOCCO 0 	ACCESSORI I 	ACCENSIONE II 	AVVIAMENTO III 
Senza sistema di accesso senza chiavi	<ul style="list-style-type: none"> • Il motore viene spento e l'alimentazione disinserita. • Il volante viene bloccato. • Non è possibile utilizzare i componenti elettrici. 	<ul style="list-style-type: none"> • Il motore è spento. • È possibile utilizzare alcuni componenti elettrici quali il sistema audio* e la presa di alimentazione accessori. 	<ul style="list-style-type: none"> • Posizione normale della chiave durante la guida. • Possono essere utilizzati tutti i componenti elettrici. 	<ul style="list-style-type: none"> • In questa posizione è possibile avviare il motore. • Il commutatore di accensione torna nella posizione ACCENSIONE II quando si rilascia la chiave.
Modalità di alimentazione	VEICOLO SPENTO (BLOCCO) 	ACCESSORI 	ACCENSIONE   Il pulsante: Lampeggia È acceso	AVVIAMENTO 
Con il sistema di accesso senza chiavi e il pulsante ENGINE START/STOP	Pulsante-spenso <ul style="list-style-type: none"> • Il motore viene spento e l'alimentazione disinserita. • Il volante viene bloccato. • Non è possibile utilizzare i componenti elettrici. 	Pulsante-lampeggiante <ul style="list-style-type: none"> • Il motore è spento. • È possibile utilizzare alcuni componenti elettrici quali il sistema audio* e la presa di alimentazione accessori. 	Pulsante-lampeggiante (il motore è spento) <ul style="list-style-type: none"> • Possono essere utilizzati tutti i componenti elettrici. 	Pulsante-acceso <ul style="list-style-type: none"> • La modalità torna automaticamente su ACCENSIONE dopo l'avviamento del motore.

Indicatori di direzione

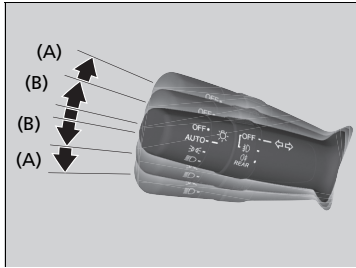

Gli indicatori di direzione possono essere azionati se il commutatore di accensione si trova su ACCENSIONE *1.

■ (A): Indicatore di direzione

In caso di svolta, spingere la leva verso l'alto o verso il basso in base alla direzione di svolta desiderata e l'indicatore di direzione lampeggerà.

■ (B): Indicatore di direzione con singolo tocco

Quando si spinge leggermente la leva verso l'alto o verso il basso e la si rilascia, l'indicatore di direzione lampeggia 3 volte.

☒ (A): Indicatore di direzione

La spia degli indicatori di direzione sul quadro strumenti lampeggia in concomitanza del lampeggiamento dell'indicatore di direzione esterno.

☒ **Spie** P. 108

*1: I modelli con sistema di accesso senza chiavi sono dotati di un pulsante **ENGINE START/STOP** anziché di un commutatore di accensione.

Interruttori luci

■ Funzionamento manuale

Modelli con retronebbia

Anabbaglianti

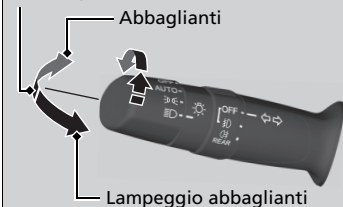

Abbaglianti

Lampeggio abbaglianti

Modelli senza retronebbia

Anabbaglianti



Abbaglianti

Lampeggio abbaglianti

Accende le luci di posizione, luci di ingombro laterali*, luci di posizione posteriori e luci targa posteriore

Accende i fari, le luci di posizione, luci di ingombro laterali*, di posizione posteriori e luci targa posteriore

La rotazione dell'interruttore luci consente l'accensione e lo spegnimento delle luci, indipendentemente dall'impostazione della modalità di alimentazione o dalla posizione del commutatore di accensione.

■ Anabbaglianti

Premere la leva in avanti fino a quando si avverte uno scatto.

■ Anabbaglianti

Con gli abbaglianti accesi, tirare indietro la leva per inserire nuovamente gli anabbaglianti.

■ Lampeggio abbaglianti

Tirare indietro la leva e rilasciarla.

Modelli con retronebbia

■ Luci spente

Giutare la leva in posizione **OFF** quando:

- La trasmissione è in **P**. (Modelli con trasmissione a variazione continua)
- Il freno di stazionamento sia inserito.

Per riaccendere le luci, ruotare la leva in posizione **OFF** per uscire dalla modalità luci spente. Anche se non si esce dalla modalità luci spente, le luci si accendono automaticamente quando:

- La trasmissione è portata in posizione diversa da **P** (modelli con trasmissione a variazione continua) e il freno di stazionamento è disinserito.
- Il veicolo inizia a muoversi.

►► Interruttori luci

Modelli con sistema di accesso senza chiavi

Se si lascia la modalità di alimentazione su VEICOLO SPENTO (BLOCCO) quando le luci sono accese, viene emesso un segnale acustico quando si apre la portiera lato guida.

Modelli senza sistema di accesso senza chiavi

Se si estrae la chiave dal commutatore di accensione quando le luci sono accese, viene emesso un segnale acustico quando si apre la portiera lato guida.

Se le luci sono accese, la spia luci accese sul quadro strumenti è illuminata.

Spia luci accese P. 121

Non lasciare le luci accese con il motore spento in quanto potrebbero causare lo scaricamento della batteria.

Il veicolo è dotato di un sistema di regolazione automatica dei fari che regola automaticamente l'angolo verticale dei fari anabbaglianti. Se si rileva una variazione significativa nell'angolo verticale dei fari, potrebbe essere presente un problema nel sistema. Far controllare il veicolo dalla concessionaria.

Potrebbe essere necessario modificare la distribuzione del fascio dei fari.

Regolazione della distribuzione del fascio dei fari P. 561

Funzionamento automatico (controllo luci automatico)

Modelli con retronebbia



Il controllo luci automatico può essere utilizzato quando il commutatore di accensione si trova su ACCENSIONE **II***1.

Modelli con retronebbia

Quando l'interruttore luci è su **AUTO**, i fari e le altre luci esterne si accenderanno e spegneranno automaticamente a seconda della luminosità esterna.

Modelli senza retronebbia

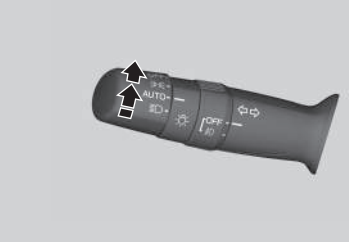

Modelli senza retronebbia

Se si porta l'interruttore luci su **AUTO**, i fari e le altre luci esterne si accenderanno e spegneranno automaticamente a seconda della luminosità esterna.

Tutti i modelli

I fari si accendono quando si sblocca una portiera in un luogo buio con l'interruttore fari su **AUTO**.

- Quando la portiera viene bloccata, i fari si spengono.

*1: I modelli con sistema di accesso senza chiavi sono dotati di un pulsante **ENGINE START/STOP** anziché di un commutatore di accensione.

►► Funzionamento automatico (controllo luci automatico)

Si consiglia di accendere le luci manualmente durante la guida notturna, in condizioni di nebbia fitta o in aree buie quali lunghe gallerie o parcheggi coperti.

Il sensore luce si trova nella posizione indicata nella figura che segue. Non coprire questo sensore in alcun modo; in caso contrario, il sistema di illuminazione automatica potrebbe non funzionare correttamente.

Modelli senza intermittenza automatica dei tergicristalli

Sensore luce

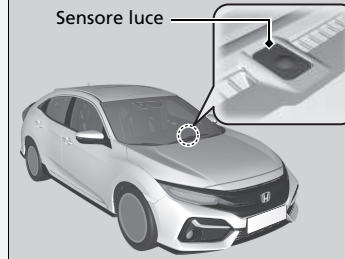

Modelli con intermittenza automatica dei tergicristalli

Sensore luce

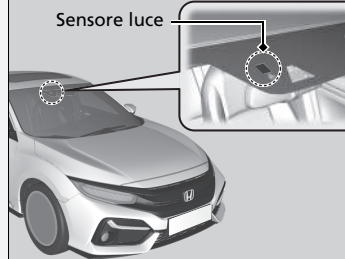

■ Integrazione fari con tergicristalli

I fari si accendono automaticamente quando i tergicristalli vengono utilizzati più volte entro un certo intervallo di tempo con l'interruttore fari in posizione **AUTO**.

I fari si spengono automaticamente dopo alcuni minuti se i tergicristalli vengono arrestati.

■ Funzione spegnimento luci automatico

I fari, tutte le altre luci esterne e le luci del quadro strumenti si spengono entro 15 secondi dopo aver estratto la chiave o aver impostato la modalità di alimentazione su VEICOLO SPENTO (BLOCCO), portato il comando a distanza con sé e chiuso la portiera lato guida.

Modelli con retronebbia

Tuttavia, quando l'interruttore è su , le luci di posizione rimangono accese.

Se si porta il commutatore di accensione su BLOCCO ^{*1} con l'interruttore fari inserito, ma senza aprire la portiera, le luci si spengono dopo 10 minuti (3 minuti se l'interruttore si trova nella posizione **AUTO**).

Le luci si riaccendono se si sblocca o apre la portiera lato guida. Se si sblocca la portiera, ma non la si apre entro 15 secondi, le luci si spengono. Se si apre la portiera lato guida, viene emesso un segnale acustico luci accese.

*1: I modelli con sistema di accesso senza chiavi sono dotati di un pulsante **ENGINE START/STOP** anziché di un commutatore di accensione.

* Non disponibile su tutti i modelli

►► Funzionamento automatico (controllo luci automatico)

Modelli senza retronebbia

È possibile regolare la sensibilità delle luci automatiche come segue:

Impostazione	Le luci esterne si accendono quando la luminosità esterna è
Max	 <p>Luce</p> <p>Buio</p>
Alta	
Media	
Bassa	
Min	

► **Funzioni personalizzate** P. 396

►► Integrazione fari con tergicristalli

Questa funzione si attiva quando i fari sono disattivati in **AUTO**. La luminosità del quadro strumenti non cambia quando i fari si accendono.

Con livelli di luce ambiente bui, la funzione di controllo accensione automatica delle luci accende i fari, indipendentemente dal numero di passate del tergicristallo.

►► Funzione spegnimento luci automatico

È possibile cambiare l'impostazione del timer di spegnimento automatico delle luci.

► **Funzioni personalizzate*** P. 171, 396

Fendinebbia* e retronebbia*

■ Fendinebbia anteriori

Può essere utilizzato quando le luci di posizione o i fari sono accesi.

■ Retronebbia

Può essere utilizzato quando i fari o i fendinebbia anteriori sono accesi.

■ Fendinebbia anteriori e retronebbia*

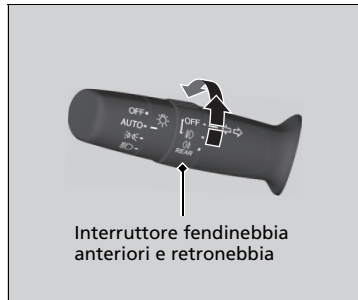

■ Per accendere i fendinebbia anteriori

Ruotare l'interruttore verso l'alto, dalla posizione OFF alla posizione . La spia si accende.

■ Per accendere i fendinebbia anteriori e i retronebbia

Ruotare l'interruttore di una posizione verso l'alto dalla posizione . Le spie e si accendono.

■ Per accendere i retronebbia

Ruotare l'interruttore di una posizione verso l'alto dalla posizione , quindi ruotare l'interruttore di una posizione verso il basso dalla posizione . La spia rimane accesa.

Per spegnere i retronebbia, portare l'interruttore fari in posizione **OFF**.

■ Fendinebbia anteriori*

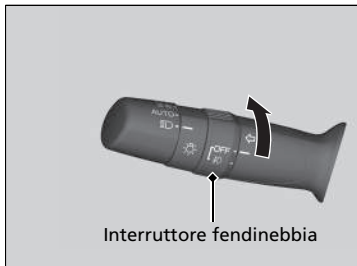



■ Per accendere i fendinebbia anteriori

Ruotare l'interruttore su . La spia  si accende.

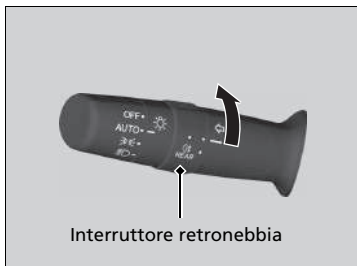
■ Retronebbia*



■ Per accendere i retronebbia

Ruotare l'interruttore su . La spia  si accende.

Luci per marcia diurna

Le luci di posizione/per la marcia diurna si accendono quando vengono soddisfatte le seguenti condizioni:

- Il commutatore di accensione è su ACCENSIONE *1.

Modelli con retronebbia

- L'interruttore fari si trova su **AUTO**.

Modelli senza retronebbia

- L'interruttore fari si trova su **AUTO** o **OFF**.

Disinserendo il commutatore di accensione o impostando la modalità di alimentazione su VEICOLO SPENTO (BLOCCO) si spengono le luci per marcia diurna.

Le luci per marcia diurna vengono spente una volta acceso l'interruttore fari o quando l'interruttore fari è su **AUTO** e fuori sta facendo buio.

*1: I modelli con sistema di accesso senza chiavi sono dotati di un pulsante **ENGINE START/STOP** anziché di un commutatore di accensione.

Abbaglianti automatici*

La telecamera anteriore con sensori rileva le sorgenti di luce davanti al veicolo, come le luci di un veicolo che precede o che sorraggiunge dalla corsia opposta, o l'illuminazione stradale. Se si sta guidando di notte, il sistema passa automaticamente dagli anabbaglianti agli abbaglianti a seconda della situazione.

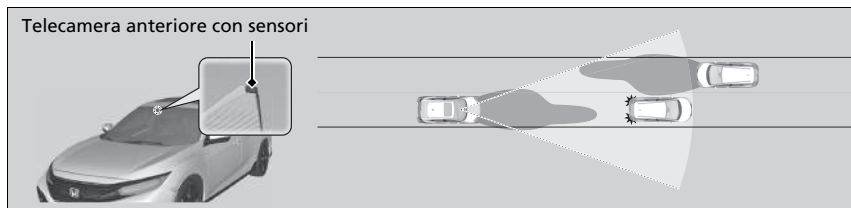

■ Come utilizzare gli abbaglianti automatici

Se vengono soddisfatte tutte le seguenti condizioni, la spia abbaglianti automatici si accende e gli abbaglianti automatici si attivano.

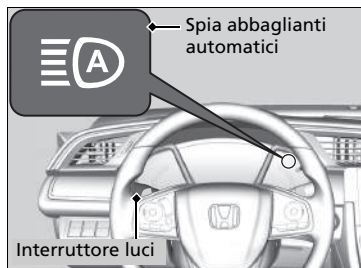

- Il commutatore di accensione è su ACCENSIONE **II***1.
- L'interruttore luci si trova su **AUTO**.
- La leva è nella posizione anabbaglianti.
- I fari sono stati attivati automaticamente.
- È buio all'esterno del veicolo.

Se la spia abbaglianti automatici non si accende anche se sono presenti tutte le condizioni, effettuare una delle procedure riportate di seguito per farla accendere.

- Tirare la leva verso di sé e tenerla in questa posizione per due secondi, quindi rilasciarla.
- Portare l'interruttore luci in posizione **☐** e poi in posizione **AUTO**.

*1: I modelli con sistema di accesso senza chiavi sono dotati di un pulsante **ENGINE START/STOP** anziché di un commutatore di accensione.

* Non disponibile su tutti i modelli

▣ Abbaglianti automatici*

Il sistema degli abbaglianti automatici non si aziona sempre in ogni situazione. Questo sistema è solo per assistere il conducente. Osservare sempre ciò che accade intorno e, se necessario, passare manualmente dai fari abbaglianti a quelli anabbaglianti e viceversa.

L'intervallo e la distanza in cui la telecamera è in grado di riconoscere l'ambiente varia in base alle condizioni circostanti il veicolo.

Per quanto riguarda la gestione della telecamera montata all'interno del parabrezza, fare riferimento a quanto indicato di seguito.

▣ **Telecamera anteriore con sensori** P. 630

Perché gli abbaglianti automatici funzionino correttamente:

- Non collocare sulla plancia un oggetto che rifletta la luce.
- Mantenere pulito il parabrezza intorno alla telecamera.
- Durante la pulizia del parabrezza, fare attenzione a non applicare detergenti sulla lente della telecamera.
- Non applicare oggetti, adesivi o pellicole nell'area intorno alla telecamera.
- Non toccare la lente della telecamera.

Se la telecamera viene colpita con forza, o sono necessari interventi di riparazione nell'area intorno ad essa, consultare la concessionaria.

■ Commutazione automatica tra abbaglianti e anabbaglianti

Se gli abbaglianti automatici sono attivi, l'interruttore fari passa dagli abbaglianti agli anabbaglianti, e viceversa, in base alle seguenti condizioni.

Commutazione su abbaglianti:

Prima di accendere gli abbaglianti, devono essere soddisfatte tutte le seguenti condizioni.

- La velocità del veicolo è 40 km/h o più.
- Non ci sono veicoli che precedono o che sorraggiungono dalla corsia opposta con fari o luci di posizione accesi.
- La strada è poco illuminata.



Commutazione su anabbaglianti:

Prima di accendere gli anabbaglianti, deve essere soddisfatta una delle seguenti condizioni.

- La velocità del veicolo è 24 km/h o meno.
- Vi è un veicolo che precede o che sorraggiunge dalla corsia opposta con fari o luci di posizione accesi.
- La strada è sufficientemente illuminata.

■ Commutazione manuale tra abbaglianti e anabbaglianti

Se si desidera passare manualmente dai fari abbaglianti a quelli anabbaglianti, effettuare una delle procedure riportate di seguito. In questo modo, la spia degli abbaglianti automatici si spegne e gli abbaglianti automatici verranno disattivati.

Con la leva:

Tirare la leva verso di sé per lampeggiare gli abbaglianti, quindi rilasciarla oppure spingere la leva in avanti in posizione abbaglianti.

- Per riattivare gli abbaglianti automatici, effettuare una delle procedure riportate di seguito e la spia abbaglianti automatici si accende.
- Tirare la leva verso di sé e tenerla in questa posizione per due secondi, quindi rilasciarla.
- Portare l'interruttore luci in posizione  e poi in posizione **AUTO** quando la leva è nella posizione anabbaglianti.

Con l'interruttore luci:

Portare l'interruttore luci in posizione .

- Per riattivare gli abbaglianti automatici, portare l'interruttore luci in posizione **AUTO** quando la leva è nella posizione anabbaglianti, la spia abbaglianti automatici si accende.

⊠ Come utilizzare gli abbaglianti automatici

Nei seguenti casi, il sistema degli abbaglianti automatici potrebbe non commutare correttamente i fari oppure il tempo di commutazione potrebbe essere stato modificato. Nel caso in cui la commutazione automatica non sia adatta allo stile di guida, commutare manualmente i fari.

- La luminosità del veicolo che precede o che si avvicina è intensa o bassa.
- La visibilità è scarsa a causa del tempo (pioggia, neve, nebbia, brina sul parabrezza, ecc.).
- Le sorgenti luminose circostanti, quali lampioni, cartelloni luminosi e semafori, illuminano la strada.
- Il livello di luminosità della strada cambia costantemente.
- La strada è accidentata o presenta molte curve.
- Un veicolo compare all'improvviso o il veicolo che vi precede non è nella direzione corretta.
- La parte posteriore del veicolo è inclinata a causa di un carico pesante.
- Un segnale stradale, uno specchietto o un altro oggetto riflettente che si trova di fronte sta riflettendo una luce molto forte verso il veicolo.
- Il veicolo che sorraggiunge molto spesso scompare sotto gli alberi al margine della strada o dietro lo spartitraffico.
- Il veicolo che precede o che sorraggiunge dalla corsia opposta è una motocicletta, una bicicletta, uno scooter o un altro veicolo di piccole dimensioni.

Il sistema degli abbaglianti automatici mantiene i fari anabbaglianti quando:

- I tergcristalli funzionano ad alta velocità.
- La telecamera ha rilevato una nebbia fitta.

■ Come disattivare gli abbaglianti automatici

È possibile disattivare il sistema degli abbaglianti automatici. Per disattivare o attivare il sistema, portare il commutatore di accensione su ACCENSIONE [II]*1, quindi effettuare le seguenti procedure a veicolo fermo.

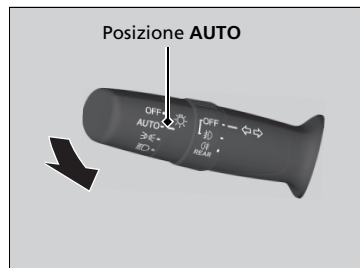

Per disattivare il sistema:

Con l'interruttore luci in posizione **AUTO**, tirare la leva verso di sé e tenerla in questa posizione per almeno 40 secondi. Dopo che la spia abbaglianti automatici ha lampeggiato due volte, rilasciare la leva.

Per attivare il sistema:

Con l'interruttore luci in posizione **AUTO**, tirare la leva verso di sé e tenerla in questa posizione per almeno 30 secondi. Dopo che la spia abbaglianti automatici ha lampeggiato una volta, rilasciare la leva.

☒ Come disattivare gli abbaglianti automatici

Se si disattiva il sistema degli abbaglianti automatici, il sistema non si aziona fino a quando non lo si attiva.

Prima di disattivare o attivare il sistema, parcheggiare in un luogo sicuro.

*1: I modelli con sistema di accesso senza chiavi sono dotati di un pulsante **ENGINE START/STOP** anziché di un commutatore di accensione.

Tergi e lavacrystalli

Tergi/lavaparabrezza



I tergi/lavaparabrezza possono essere azionati se il commutatore di accensione si trova su ACCENSIONE *1.

■ MIST

I tergicristalli funzionano ad alta velocità fino a quando non si rilascia la leva.

■ Interruttore tergicristalli (OFF, INT*2/AUTO*3, LO, HI)

Portare la leva verso l'alto o verso il basso per modificare le impostazioni del tergicristalli.

■ Regolazione del funzionamento dei tergicristalli*

Ruotare l'anello di regolazione per regolare il funzionamento dei tergicristalli.



Velocità inferiore, meno passate

Velocità superiore, più passate

■ Lavacrystalli

Tirando la leva verso di sé si aziona la spruzzatura.

Quando si rilascia la leva per più di un secondo, la spruzzatura finisce, i tergicristalli eseguono ancora due o tre passate per pulire il parabrezza e poi si fermano.

►► Tergi e lavacrystalli

■ AVVISO

Non utilizzare i tergicristalli se il parabrezza è asciutto. Il parabrezza potrebbe graffiarsi o le spazzole in gomma potrebbero danneggiarsi.

■ AVVISO

Disinserire i lavacrystalli se non fuoriesce alcun liquido lavavetri.

In caso contrario, la pompa potrebbe danneggiarsi.

Il motorino dei tergicristalli potrebbe arrestarsi temporaneamente per impedire il sovraccarico. Una volta ristabilito il normale stato del circuito, il tergicristalli tornerà a funzionare regolarmente entro pochi minuti.

■ Modelli con anello di regolazione dell'intervallo per il funzionamento intermittente

Se la velocità del veicolo aumenta mentre i tergicristalli funzionano a intermittenza, l'intervallo di azionamento viene ridotto.

Se la velocità del veicolo aumenta, il ritardo del funzionamento dei tergicristalli viene ridotto al minimo  e l'impostazione LO corrisponde.

■ AVVISO

In caso di clima rigido, le spazzole potrebbero congelarsi sul parabrezza.

L'azionamento dei tergicristalli in queste condizioni può causarne il danneggiamento. Utilizzare lo sbrinatori per riscaldare il parabrezza, quindi attivare i tergicristalli.

*1: I modelli con sistema di accesso senza chiavi sono dotati di un pulsante **ENGINE START/STOP** anziché di un commutatore di accensione.

*2: Modelli con intermittenza manuale dei tergicristalli

*3: Modelli con intermittenza automatica dei tergicristalli

* Non disponibile su tutti i modelli

■ Intermittenza automatica dei tergicristalli*



Quando si spinge la leva verso il basso su **AUTO**, i tergicristalli eseguono una passata e si spostano nella modalità automatica.

I tergicristalli funzionano ad intermittenza, a bassa velocità, o a velocità elevata in risposta alla quantità di pioggia rilevata dall'apposito sensore.

■ Regolazione della sensibilità su AUTO

Quando la funzione tergicristalli è impostata su **AUTO**, è possibile regolare la sensibilità del sensore pioggia (usando la ghiera di regolazione), in modo che il tergicristalli funzioni secondo le proprie preferenze.

Sensibilità del sensore

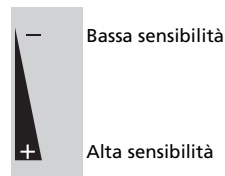

►► Tergi e lavacrystalli

Se i tergicristalli cessano di funzionare a causa di eventuali ostacoli quali l'accumulo di neve, parcheggiare il veicolo in un luogo sicuro.

Portare l'interruttore tergicristalli su **OFF**, ruotare il commutatore di accensione su ACCESSORI [I] o BLOCCO [0]*1, quindi rimuovere l'ostacolo.

►► Intermittenza automatica dei tergicristalli*

Il sensore pioggia si trova nella posizione indicata nella figura che segue.

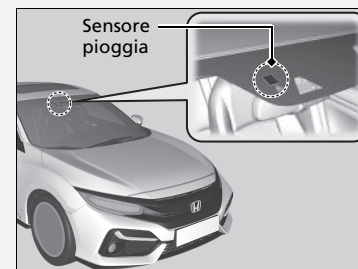



AVVISO

AUTO deve essere sempre su **OFF**, prima delle situazioni seguenti, per evitare danni gravi al sistema tergicristalli:

- Pulizia del parabrezza
- Spostamenti all'interno di un autolavaggio
- Nessuna presenza di pioggia

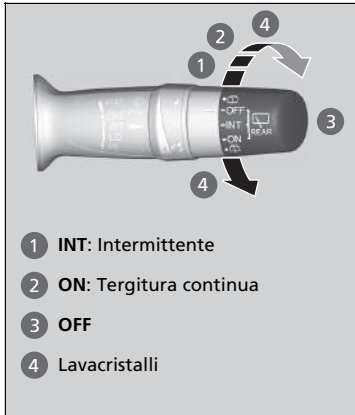
■ Tergi/lavalunotto *



Il tergi/lavalunotto può essere azionato se il commutatore di accensione si trova su ACCENSIONE *1.

■ Interruttore tergicristalli (OFF, INT, ON)

Modificare l'impostazione dell'interruttore tergicristalli in base all'intensità della pioggia.

■ Lavacrystalli ()

Spruzza sul lunotto mentre si ruota l'interruttore in questa posizione.

Mantenerlo in questa posizione per attivare il tergilunotto e spruzzare il lavacrystalli. Una volta rilasciato, lo spray del lavacrystalli si arresta e il tergilunotto tornerà alla sua impostazione selezionata dopo alcune passate.

■ Funzionamento in retromarcia

Quando si porta la trasmissione su  con i tergicristalli attivati, il tergilunotto si attiva automaticamente come riportato di seguito anche se l'interruttore è posizionato su Off.

Funzionamento del tergicristalli	Funzionamento tergilunotto
Intermittente	Intermittente
Velocità di tergitura bassa	Continuo
Velocità di tergitura alta	

*1: I modelli con sistema di accesso senza chiavi sono dotati di un pulsante **ENGINE START/STOP** anziché di un commutatore di accensione.

* Non disponibile su tutti i modelli

■ Lavafari*

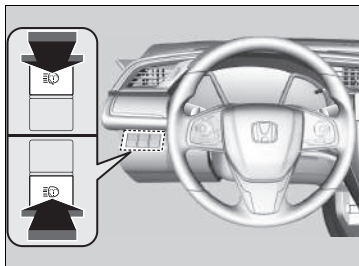

Accendere i fari e premere il pulsante per attivare i lavafari.

I lavafari si attivano anche quando si azionano i lavacrystalli per la prima volta dopo aver portato il commutatore di accensione su ACCENSIONE **II***1.

» Lavafari*

I lavafari utilizzano lo stesso serbatoio liquido dei lavacrystalli.

*1: I modelli con sistema di accesso senza chiavi sono dotati di un pulsante **ENGINE START/STOP** anziché di un commutatore di accensione.

* Non disponibile su tutti i modelli

Comando luminosità

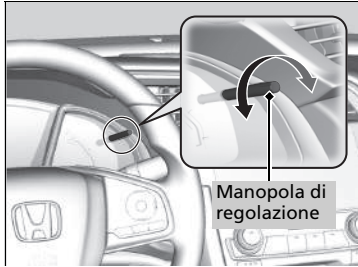

Quando la luminosità del quadro strumenti è ridotta, è possibile utilizzare la manopola di comando luminosità per regolarne la luminosità.

Per aumentare la luminosità: girare la manopola verso destra.

Per ridurre la luminosità: girare la manopola verso sinistra.

Alcuni secondi dopo aver regolato la luminosità, si ristabilisce la schermata precedente.

■ Indicatore del livello di luminosità

Il livello di luminosità viene indicato nel display durante la regolazione.

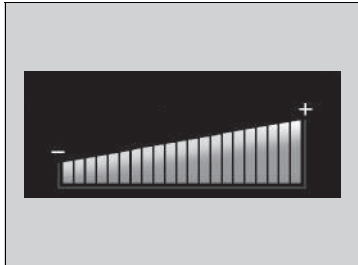

☒ Comando luminosità

Per impostazione predefinita, quando si azionano automaticamente i fari, il quadro strumenti passa alla modalità notte. È possibile ritardare la tempistica di attivazione della modalità notte quando l'interruttore fari è in posizione **AUTO**.

☒ **Funzioni personalizzate*** P. 171, 396

La luminosità del quadro strumenti viene ridotta con le seguenti condizioni:

- Il commutatore di accensione è su ACCENSIONE **II***1.
- L'interruttore luci si trova in una posizione diversa da **OFF** e all'esterno è buio.

Per annullare l'impostazione della luminosità ridotta del quadro strumenti quando le luci esterne sono accese, ruotare la manopola verso destra fino a quando la luminosità del display raggiunge il livello massimo.

La luminosità può essere impostata diversamente a seconda se le luci esterne sono accese o spente.

*1: I modelli con sistema di accesso senza chiavi sono dotati di un pulsante **ENGINE START/STOP** anziché di un commutatore di accensione.

* Non disponibile su tutti i modelli

Pulsante lunotto termico/specchietto retrovisore riscaldato*

Premere il pulsante del lunotto termico e dello specchietto retrovisore riscaldato per disappannare il lunotto e gli specchietti retrovisori con il commutatore di accensione su ACCENSIONE **II***1.

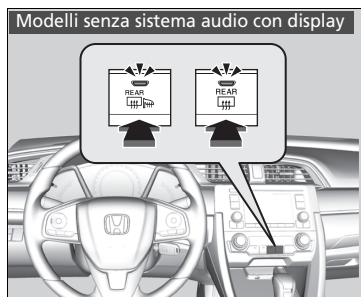

Il lunotto termico e gli specchietti retrovisori riscaldati si spengono automaticamente dopo 10-30 minuti a seconda della temperatura esterna.

Tuttavia, se la temperatura esterna è pari o inferiore a 0°C, non si spengono automaticamente.

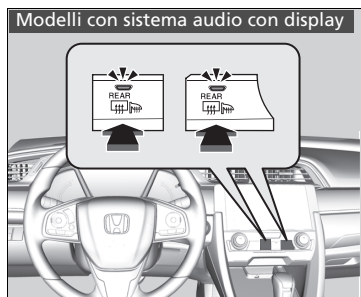

►► Pulsante lunotto termico/specchietto retrovisore riscaldato*

Questo sistema consuma molta alimentazione; pertanto, spegnerlo dopo il disappannamento del lunotto. Inoltre, non utilizzare il sistema per un lungo periodo con il motore a regime minimo. Ciò potrebbe scaricare la batteria rendendo difficile l'avviamento del motore.

Quando il commutatore di accensione viene portato su ACCENSIONE **II***1 e la temperatura esterna è inferiore a 5 °C, lo specchietto retrovisore riscaldato può attivarsi automaticamente per 10 minuti.

*1: I modelli con sistema di accesso senza chiavi sono dotati di un pulsante **ENGINE START/STOP** anziché di un commutatore di accensione.

* Non disponibile su tutti i modelli

Regolazione del volante

L'altezza del volante e la distanza dal corpo possono essere regolate in modo che il conducente sia in grado di afferrare agevolmente il volante mantenendo una posizione di guida appropriata.

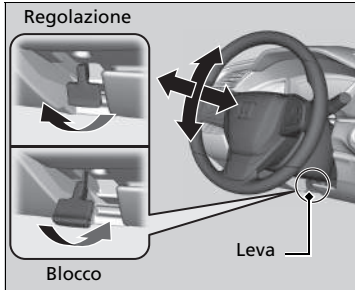

1. Tirare verso l'alto la leva di regolazione del volante.
 - La leva di regolazione del volante è posizionata sotto al piantone dello sterzo.
2. Spostare il volante in alto o in basso e avanti o indietro.
 - Accertarsi di poter vedere le spie e gli indicatori del quadro strumenti.
3. Premere verso il basso la leva di regolazione del volante per bloccarlo in posizione.
 - Dopo avere regolato la posizione, accertarsi di avere bloccato saldamente il volante in posizione provando a muoverlo in alto, in basso, avanti e indietro.

Regolazione del volante

⚠ATTENZIONE

La regolazione della posizione del volante durante la guida potrebbe causare la perdita di controllo del veicolo e lesioni gravi in caso di incidente.

Regolare il volante solo con il veicolo fermo.

Specchietto retrovisore interno

Regolare l'angolo dello specchietto retrovisore dalla posizione corretta di guida.

■ Specchietto retrovisore con posizioni per la modalità diurna e notturna*



Spostare leggermente la linguetta per commutare la posizione.

La posizione notturna consente di ridurre la luminosità dai fari dei veicoli che seguono, durante la guida nelle ore notturne.

■ Specchietto retrovisore fotocromatico*

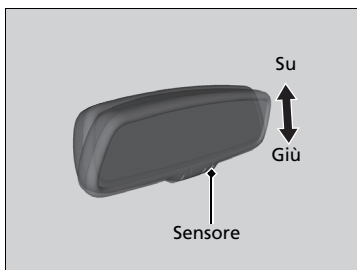

Durante la guida notturna, lo specchietto retrovisore fotocromatico consente di ridurre l'abbagliamento causato dai fari dei veicoli che seguono, in base ai segnali in ingresso provenienti dal sensore dello specchietto. Questa funzione è sempre attiva.

▣ Regolazione degli specchietti

Mantenere puliti gli specchietti retrovisori interni ed esterni e regolarli in modo da ottenere una visibilità ottimale.

Regolare gli specchietti prima di iniziare a guidare.

▣ **Sedili anteriori** P. 243

▣ Specchietto retrovisore fotocromatico*

La funzione fotocromatica viene disinserita quando la trasmissione si trova in posizione **R**.

Specchietti retrovisori esterni elettrici

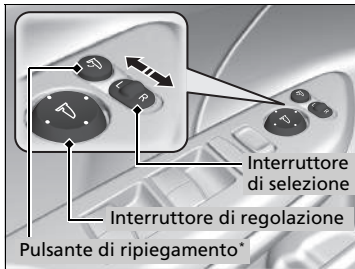

È possibile regolare gli specchietti retrovisori quando il commutatore di accensione si trova su ACCENSIONE *1.

■ Regolazione della posizione degli specchietti retrovisori

Interruttore di selezione L/R: selezionare lo specchietto retrovisore destro o sinistro. Dopo avere regolato lo specchietto, riportare l'interruttore in posizione centrale.

Interruttore di regolazione della posizione specchietti retrovisori: premere l'interruttore verso sinistra, destra, su o giù per spostare lo specchietto retrovisore.

■ Specchietti retrovisori ripiegabili*

Premere il pulsante di ripiegamento per spostare gli specchietti retrovisori verso l'interno e verso l'esterno.

*1: I modelli con sistema di accesso senza chiavi sono dotati di un pulsante **ENGINE START/STOP** anziché di un commutatore di accensione.

* Non disponibile su tutti i modelli

■ Funzione di ripiegamento automatico degli specchietti retrovisori*

■ Ripiegamento degli specchietti retrovisori verso l'interno

Premere il pulsante di blocco sul telecomando oppure il pulsante di blocco della portiera* sulla portiera anteriore o sul portellone due volte entro 10 secondi e mantenerlo in posizione.

- È possibile rilasciare il pulsante quando gli specchietti cominciano a ripiegarsi automaticamente.

■ Ripiegamento degli specchietti retrovisori verso l'esterno

Sbloccare la portiera lato conducente utilizzando il telecomando o il sistema di accesso senza chiavi*. Aprire la portiera lato guida.

- Gli specchietti cominciano a ripiegarsi automaticamente.

☒ Funzione di ripiegamento automatico degli specchietti retrovisori*

Non è possibile azionare l'apertura automatica se gli specchietti sono stati ripiegati tramite il pulsante di ripiegamento.

È possibile attivare e disattivare la funzione di ripiegamento automatico degli specchietti retrovisori.

☒ **Funzioni personalizzate** P. 396

Gli specchietti retrovisori non si ripiegano automaticamente quando si blocca il veicolo dall'interno tramite il perno di bloccaggio o l'interruttore principale blocco portiere.

Sedili anteriori



Regolare il sedile del conducente in una posizione il più lontano possibile che consenta tuttavia di mantenere il controllo completo del veicolo. Tale posizione deve consentire al conducente di sedersi in posizione eretta, rimanere ben appoggiato al sedile, premere i pedali senza doversi inclinare in avanti e afferrare il volante agevolmente. Il sedile del passeggero anteriore deve essere regolato in modo simile, in una posizione il più lontano possibile dall'airbag anteriore nella plancia.

■ Regolazione della posizione dei sedili

■ Regolazione del sedile elettrico anteriore*

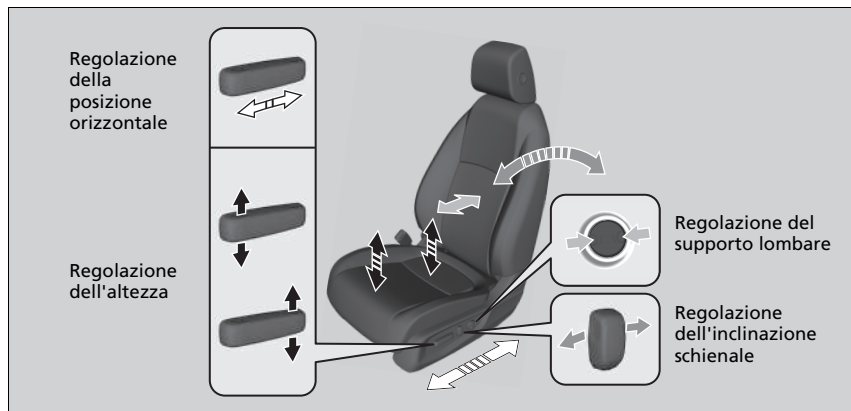

* Non disponibile su tutti i modelli

▣ Regolazione dei sedili

⚠ ATTENZIONE

Se il sedile è troppo vicino all'airbag anteriore, vi è il rischio di gravi lesioni o morte in caso di incidente.

Regolare il sedile in una posizione il più lontano possibile dagli airbag anteriori che consenta tuttavia di mantenere il controllo completo del veicolo.

Oltre al sedile, è possibile regolare il volante verso l'alto e il basso e avanti o indietro. Lasciare una distanza di almeno 25 cm tra il centro del volante e il torace.

Eeguire sempre le regolazioni del sedile prima di guidare.

■ Regolazione dei sedili manuali anteriori*

Regolazione dell'altezza

(Solo sedile lato conducente)

Tirare la leva verso l'alto o spingerla verso il basso per sollevare o abbassare il sedile.

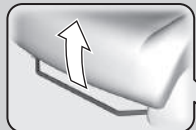

Regolazione della posizione orizzontale

Tirare verso l'alto la barra per spostare il sedile, quindi rilasciarla.

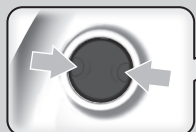

Regolazione del supporto lombare*



Regolazione dell'inclinazione schienale

Tirare la leva verso l'alto per modificare l'inclinazione.

►► Regolazione dei sedili manuali anteriori*

Una volta regolato correttamente il sedile, farlo oscillare avanti e indietro per assicurarsi che sia bloccato in posizione.

Regolazione degli schienali

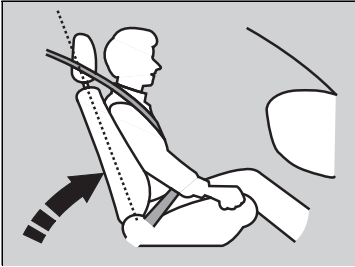

Regolare lo schienale del sedile lato guida in posizione perpendicolare al sedile, assicurandosi che vi sia spazio sufficiente tra il torace e il coperchio dell'airbag al centro del volante.

Anche il passeggero anteriore deve regolare il proprio schienale in posizione confortevole e perpendicolare al sedile.

Se si inclina eccessivamente lo schienale del sedile in modo tale che la parte superiore della cintura non poggi più sul torace dell'occupante, si riduce l'efficacia della protezione della cintura. Aumenta inoltre il rischio di scivolare al di sotto della cintura e quindi di riportare gravi lesioni in caso di incidente. Più lo schienale è inclinato, maggiore è il rischio di lesioni.

Regolazione degli schienali

ATTENZIONE

Un'inclinazione eccessiva dello schienale può causare gravi lesioni o morte in caso di incidente.

Regolare lo schienale in posizione eretta e sedersi bene nel sedile appoggiandosi allo schienale.

Non posizionare cuscini o altri oggetti tra lo schienale e la propria schiena.

In caso contrario, il funzionamento della cintura di sicurezza o dell'airbag potrebbe venire compromesso.

Se non è possibile allontanarsi a sufficienza dal volante senza perdere il controllo dei comandi, informarsi se sul mercato siano disponibili degli adattatori per il sedile.

Poggiatesta

Il veicolo è dotato di poggiatesta su tutti i sedili.

Eccetto modelli con motore 2,0 L

Regolazione delle posizioni dei poggiatesta anteriori



L'azione protettiva dei poggiatesta anteriori contro colpi di frusta e altre lesioni in caso di impatto posteriore è più efficace se il centro della nuca poggia al centro del poggiatesta. La parte superiore delle orecchie dell'occupante deve essere allineata al centro del poggiatesta.

►► Poggiatesta

Eccetto modelli con motore 2,0 L

⚠ ATTENZIONE

L'efficacia dei poggiatesta viene ridotta se non sono posizionati correttamente e pertanto aumenta il rischio di lesioni gravi in caso di incidente.

Accertarsi che i poggiatesta siano montati e posizionati correttamente prima della guida.

Per il corretto funzionamento del sistema poggiatesta:

- Non appendere alcun oggetto ai poggiatesta o alle relative staffe.
- Non posizionare alcun oggetto tra un occupante e lo schienale.
- Montare ciascun poggiatesta in posizione corretta.

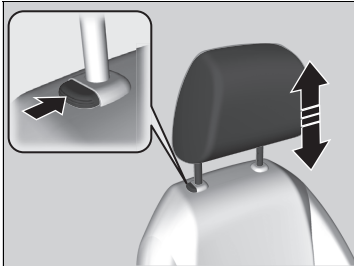

Per sollevare il poggiatesta:

Tirarlo verso l'alto.

Per abbassare il poggiatesta:

Spingerlo verso il basso premendo contemporaneamente il pulsante di sblocco.

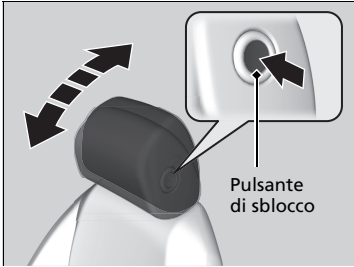

Per inclinare il poggiatesta in avanti:

Spingere la parte posteriore in avanti.

Per inclinare il poggiatesta indietro:

Spingere all'indietro premendo il pulsante di sblocco sul lato del poggiatesta.

Eccetto modelli con motore 2,0 L

■ Modifica della posizione dei poggiatesta dei sedili posteriori esterni

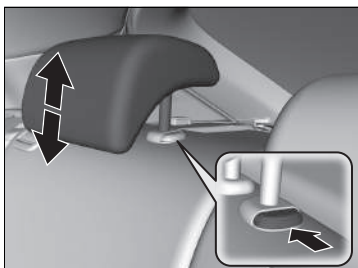

Il passeggero che siede sul sedile posteriore esterno deve regolare l'altezza del poggiatesta in una posizione appropriata prima che il veicolo si muova.

Per sollevare il poggiatesta:

Tirarlo verso l'alto.

Per abbassare il poggiatesta:

Spingerlo verso il basso premendo contemporaneamente il pulsante di sblocco.

Eccetto modelli con motore 2,0 L

■ Smontaggio e rimontaggio dei poggiatesta anteriori e posteriori esterni

È possibile rimuovere i poggiatesta anteriori e posteriori esterni per le operazioni di pulizia e riparazione.

Per smontare un poggiatesta:

Tirarlo verso l'alto fino a fine corsa. Quindi premere il pulsante di sblocco e sollevare ed estrarre il poggiatesta.

Per rimontare un poggiatesta:

Inserire nuovamente le staffe in posizione, quindi regolare il poggiatesta all'altezza corretta premendo contemporaneamente il pulsante di sblocco. Tirare il poggiatesta verso l'alto per assicurarsi che sia bloccato in posizione.

► Modifica della posizione dei poggiatesta dei sedili posteriori esterni

Quando si utilizzano i poggiatesta dei sedili posteriori esterni, assicurarsi che il poggiatesta sia completamente sollevato. Non utilizzarlo in posizione abbassata.

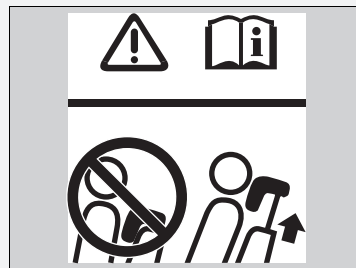

► Smontaggio e rimontaggio dei poggiatesta anteriori e posteriori esterni

⚠ ATTENZIONE

Il mancato rimontaggio dei poggiatesta, o il montaggio non corretto, può comportare gravi lesioni in caso di incidente.

Sostituire sempre i poggiatesta prima della guida.

Mantenimento della corretta posizione seduta

Dopo che tutti i passeggeri hanno regolato i sedili e i poggiatesta* e hanno indossato la cintura di sicurezza, è molto importante che continuino a rimanere seduti con la schiena dritta, appoggiandosi bene allo schienale e con i piedi sul pianale, finché il veicolo non è parcheggiato in modo sicuro e il motore spento.

Una posizione seduta non corretta può aumentare il rischio di lesioni in caso di incidente. Ad esempio, se un passeggero si siede scomposto, si sdraia, si gira di fianco, si siede troppo avanti, si inclina in avanti o di lato o solleva uno o entrambi i piedi, il rischio di lesioni in caso di incidente aumenta notevolmente.

Inoltre, un passeggero non seduto correttamente sul sedile anteriore può subire lesioni gravi o mortali in caso di incidente, in quanto potrebbe essere catapultato contro i componenti interni del veicolo oppure essere colpito da un airbag anteriore che si attiva.

►► Mantenimento della corretta posizione seduta

ATTENZIONE

Sedere in modo improprio può causare gravi lesioni o morte in caso di incidente.

Rimanere sempre seduti con la schiena dritta, appoggiandosi bene allo schienale e con i piedi sul pianale.

* Non disponibile su tutti i modelli

Sedili posteriori

■ Ripiegamento dei sedili posteriori

Ripiegare separatamente i cuscini del sedile posteriore sinistro e destro per creare spazio per i bagagli.

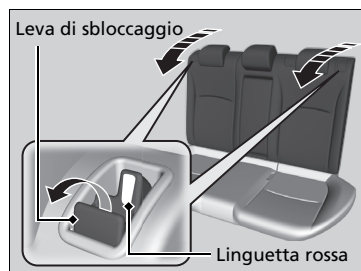

1. Abbassare completamente i poggiatesta*.
2. Tirare la leva di sbloccaggio e ripiegare lo schienale verso il basso.

☒ Ripiegamento dei sedili posteriori

Lo schienale posteriore può essere ripiegato per ospitare bagagli più ingombranti nel bagagliaio.

Per bloccare lo schienale dritto, spingerlo all'indietro finché non si blocca, in modo che le linguette rosse nella leva di sbloccaggio si abbassino.

Quando si riporta lo schienale nella posizione originale, premerlo indietro con forza.

Accertarsi che tutti gli oggetti nel bagagliaio o quelli che sporgono sui sedili posteriori siano ben fissati. Oggetti non fissati correttamente potrebbero essere catapultati in avanti in caso di frenate brusche.

I sedili anteriori devono essere sufficientemente avanti in modo che non interferiscano con i sedili posteriori, quando questi vengono ripiegati.

Bracciolo

■ Utilizzo del bracciolo del sedile anteriore

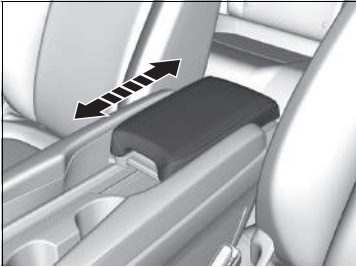

Il coperchio console può essere utilizzato come bracciolo.

Per regolare:

Porre il bracciolo nella posizione desiderata.

■ Utilizzo del bracciolo del sedile posteriore*

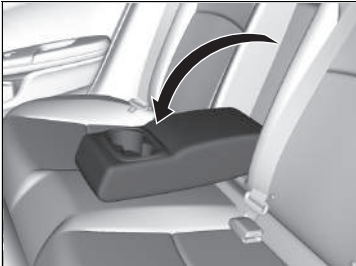

Abbassare il bracciolo nello schienale centrale.

* Non disponibile su tutti i modelli

Luci interne

■ Interruttori delle luci interne



■ ON

Le luci interne si accendono sia con le portiere aperte che chiuse.

■ Portiera attivata

Le luci interne si accendono nei seguenti casi:

- Se una delle portiere viene aperta.
- Se si sblocca la portiera lato guida.

Modelli senza sistema di accesso senza chiavi

- Se si estrae la chiave dal commutatore di accensione.

Modelli con sistema di accesso senza chiavi

- Quando la modalità di alimentazione è su VEICOLO SPENTO (BLOCCO).

■ OFF

Le luci interne rimangono spente sia con le portiere aperte che chiuse.

☒ Interruttori delle luci interne

Nella posizione portiere attivate, l'intensità delle luci interne si riduce fino al completo spegnimento circa 30 secondi dopo la chiusura delle portiere.

Le luci si spengono dopo circa 30 secondi nelle seguenti condizioni:

- Se si sblocca la portiera lato guida ma non la si apre.

Modelli senza sistema di accesso senza chiavi

- Se si estrae la chiave dal commutatore di accensione ma non si apre la portiera.

Modelli con sistema di accesso senza chiavi

- Quando si imposta la modalità di alimentazione su VEICOLO SPENTO (BLOCCO) ma non si apre la portiera.

È possibile modificare il tempo di abbassamento della luminosità delle luci interne.

☒ **Funzioni personalizzate*** P. 171, 396

Le luci interne si spengono immediatamente nelle seguenti condizioni:

- Se si blocca la portiera lato guida.

Modelli senza sistema di accesso senza chiavi

- Se si chiude la portiera lato guida con la chiave inserita nel commutatore di accensione.
- Quando il commutatore di accensione viene ruotato su ACCENSIONE **[II]**.

Modelli con sistema di accesso senza chiavi

- Quando si chiude la portiera lato conducente in modalità ACCESSORI.
- Quando si imposta la modalità di alimentazione su ACCENSIONE.

Per evitare di scaricare la batteria, non lasciare le luci interne accese un periodo di tempo prolungato quando il motore è spento.

Luci di lettura

Modelli senza luce abitacolo

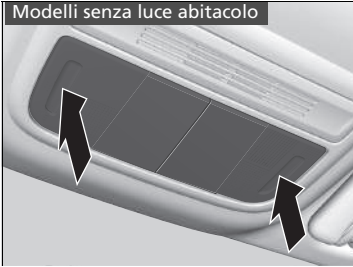

Modelli con luce abitacolo



È possibile accendere e spegnere le luci di lettura esercitando una pressione sul trasparente.

Interruttori delle luci interne

Se si lascia una delle portiere aperte in modalità VEICOLO SPENTO (BLOCCO) o senza chiave nel commutatore di accensione, le luci interne si spengono dopo circa 15 minuti.

Luci di lettura

Se l'interruttore luci interne anteriori* si trova nella posizione portiere attivate e viene aperta una delle portiere, la luce di lettura non si spegne anche se si esercita una pressione sul trasparente.

* Non disponibile su tutti i modelli

Oggetti di uso generale dell'abitacolo

■ Cassetto portaoggetti

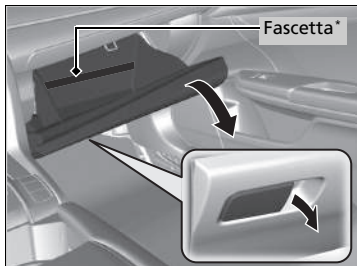

Tirare la maniglia per aprire il cassetto portaoggetti.

☒ Cassetto portaoggetti

ATTENZIONE

Un cassetto portaoggetti aperto può causare lesioni gravi al passeggero in caso di incidente, anche se il passeggero indossa la cintura di sicurezza.

Mantenere sempre chiuso il cassetto portaoggetti durante la marcia.

■ Vano console centrale

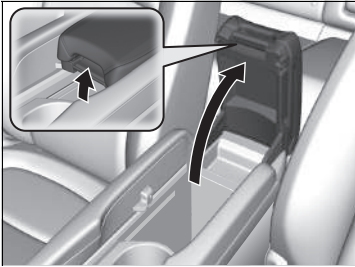

Il veicolo è dotato di una console centrale multifunzione. Include un vano portaoggetti e un bracciolo.

Far scorrere il bracciolo nella posizione più arretrata. Tirare verso l'alto la maniglia per aprire il vano console centrale.

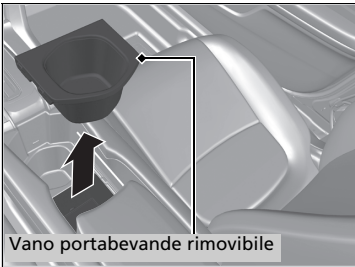

Vano portabevande rimovibile

Versione con guida a destra

È possibile ricavare uno spazio maggiore togliendo il vano portabevande rimovibile.

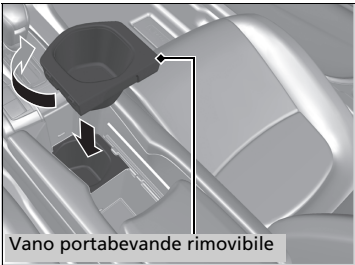

Vano portabevande rimovibile

Se si desidera utilizzare meglio il vano console:

1. Sollevare il vano portabevande e invertirne l'orientamento.
2. Collocare il portabevande rimovibile sul portabevande di fronte ad esso.

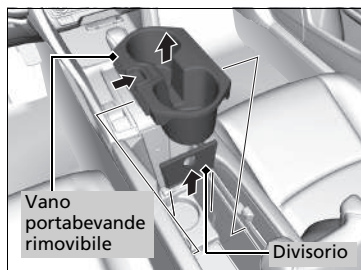

Versione con guida a sinistra

È possibile ricavare uno spazio maggiore togliendo il vano portabevande rimovibile e il divisorio.

Portabevande

Versione con guida a destra



Versione con guida a sinistra

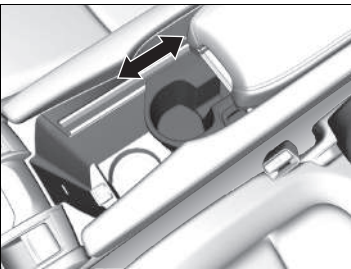
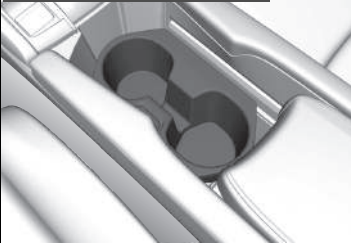

Portabevande sedili anteriori

Sono ubicati nella console tra i sedili anteriori.

- Per utilizzare i portabevande, spostare indietro il bracciolo.

Versione con guida a sinistra

Per posizionare una bevanda in un contenitore basso: Spostare in avanti il vano portabevande.

Per posizionare una bevanda in un contenitore alto: Spostare indietro il vano portabevande rimovibile.

Portabevande

AVVISO

Il versamento di liquidi danneggia i rivestimenti, i tappeti e i componenti elettrici nell'abitacolo.

Prestare attenzione quando si usano i portabevande. I liquidi bollenti possono causare ustioni.

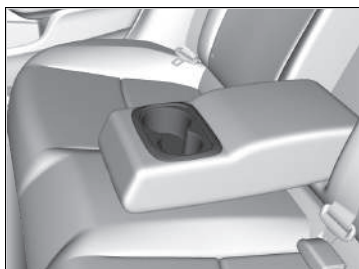

■ **Portabevande sedili posteriori***

Ripiegare verso il basso il bracciolo per utilizzare i portabevande dei sedili posteriori.

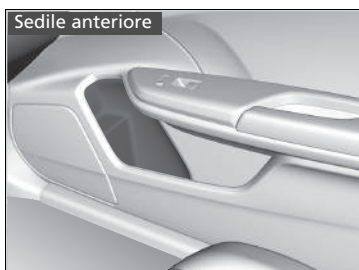

■ **Portabevande lato portiera**



■ Presa di alimentazione accessori

La presa di alimentazione accessori può essere utilizzata quando il commutatore di accensione si trova su ACCESSORI **I** o ACCENSIONE **II***1.

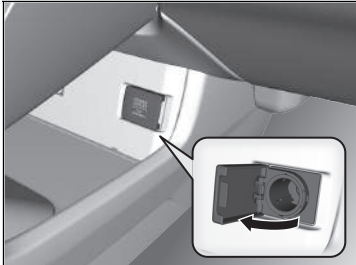

■ Presa di alimentazione accessori (pannello console)

Aprire il coperchio per utilizzarla.

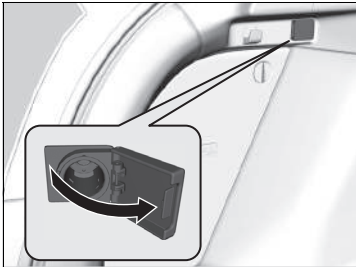

■ Presa di alimentazione accessori (bagagliaio)*

Aprire il coperchio per utilizzarla.

» Presa di alimentazione accessori

AVVISO

Non collegare un elemento accendisigari per veicoli. Ciò può causare il surriscaldamento della presa di alimentazione.

La presa di alimentazione accessori è progettata per fornire alimentazione agli accessori da 12 volt CC con potenza pari o inferiore a 180 watt (15 A).

Per evitare lo scaricarsi della batteria, utilizzare la presa di alimentazione solo con il motore in funzione.

*1: I modelli con sistema di accesso senza chiavi sono dotati di un pulsante **ENGINE START/STOP** anziché di un commutatore di accensione.

* Non disponibile su tutti i modelli

■ Caricabatterie wireless*

Per utilizzare il caricabatterie wireless, la modalità di alimentazione deve trovarsi su ACCESSORI oppure ACCENSIONE.

Caricare un dispositivo compatibile posizionandolo sull'area indicata dal contrassegno , come indicato di seguito:

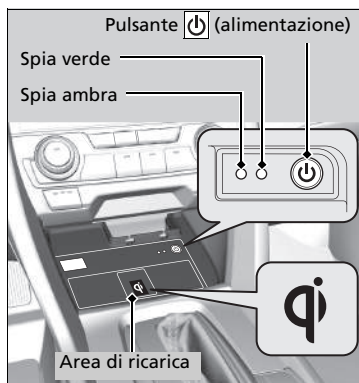

1. Per attivare e disattivare il sistema, tenere premuto il pulsante  (alimentazione).
 - Quando il sistema è attivato, la spia verde si accende.
2. Posizionare sull'area di ricarica il dispositivo che si desidera caricare.
 - Il sistema inizia automaticamente la ricarica del dispositivo e la spia ambra si accende.
 - Accertarsi che il dispositivo sia compatibile con il sistema e che sia collocato con il lato di ricarica al centro dell'area di ricarica.
3. Una volta completato il caricamento, la spia verde si accende.
 - In base al dispositivo, la spia ambra può rimanere accesa.

⌘ Caricabatterie wireless*

⚠ ATTENZIONE

Gli eventuali oggetti metallici che si dovessero trovare tra la base di ricarica e il dispositivo da caricare possono diventare molto caldi e causare ustioni.

- Rimuovere sempre eventuali oggetti estranei dalla base di ricarica prima di effettuare la ricarica del dispositivo.
- Assicurarsi che la superficie sia libera da polvere o altri detriti prima di effettuare la ricarica.
- Non versare liquidi (ad esempio, acqua, bibite, ecc.) sul caricabatterie o sul dispositivo.
- Non utilizzare olio, grasso, alcool, benzina o diluenti per pulire la base di ricarica.
- Durante la ricarica, non coprire il sistema con panni, indumenti o altri oggetti.
- Evitare di spruzzare prodotti spray che potrebbero venire a contatto con la superficie della base di ricarica.

Questo sistema consuma molta potenza. Non utilizzare il sistema per un lungo periodo quando il motore è spento. Ciò potrebbe scaricare la batteria rendendo difficile l'avviamento del motore.

Quando si utilizza il caricabatterie wireless, controllare il manuale dell'utente fornito con il dispositivo compatibile che si desidera ricaricare.

■ **Quando il caricamento non si avvia**

Operare una delle soluzioni nella seguente tabella.

Spia		Causa	Soluzione
Verde e ambra	Lampeggiano contemporaneamente	Sono presenti ostacoli tra l'area di ricarica e il dispositivo.	Rimuovere gli eventuali ostacoli.
		Il dispositivo non si trova all'interno dell'area di ricarica.	Spostare il dispositivo al centro dell'area di ricarica ove si trova il simbolo  .
Ambra	Lampeggia	Il caricabatterie wireless è guasto.	Contattare una concessionaria per la riparazione.

☒ Caricabatterie wireless*

AVVISO

Durante la ricarica, non posizionare supporti di registrazione magnetici o macchine di precisione entro l'area di ricarica. I dati contenuti nelle schede, quali le carte di credito, possono andare perduti a causa dell'effetto magnetico. Possono verificarsi delle anomalie anche su macchine di precisione, quali gli orologi.

"Qi" e  sono marchi registrati di proprietà del Wireless Power Consortium (WPC).

Nei casi seguenti, la ricarica potrebbe arrestarsi o non avviarsi:

- Il dispositivo è già completamente carico.
- Durante la ricarica, la temperatura del dispositivo è eccessiva.
- Ci si trova in un luogo che emette forti onde elettromagnetiche o interferenze, quali un'emittente TV, una centrale elettrica o una stazione di servizio.

Un dispositivo potrebbe non caricarsi se le dimensioni o la forma del relativo lato ricaricabile non sono appropriate per essere usate con l'area di ricarica.

Non tutti i dispositivi sono compatibili con il sistema.

Durante la fase di ricarica, è normale che l'area di ricarica e il dispositivo si riscaldino.

* Non disponibile su tutti i modelli

☒ Caricabatterie wireless *

La ricarica può essere interrotta brevemente quando:

- Vengono chiuse tutte le portiere e il portellone
 - allo scopo di evitare interferenze con il corretto funzionamento del sistema di accesso senza chiavi.
- Viene modificata la posizione del dispositivo.

Non caricare più di un dispositivo alla volta su un'area di ricarica.

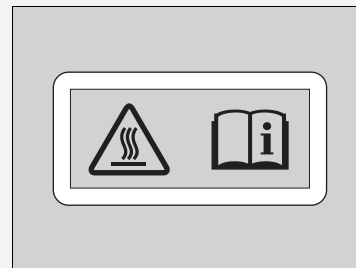

Pericolo di ustioni:

Qualsiasi oggetto metallico che si trova tra la base e il dispositivo può surriscaldarsi.

■ Ganci per abiti

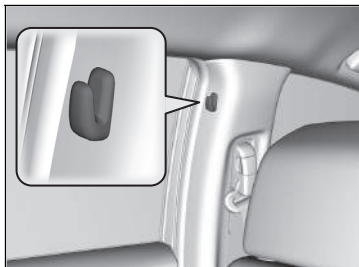

Sono disponibili ganci per abiti sui montanti delle portiere sinistra e destra.

☒ Ganci per abiti

Il gancio per abiti non è progettato per oggetti di grandi dimensioni o pesanti.

■ Vano portaoggetti sotto il pianale*

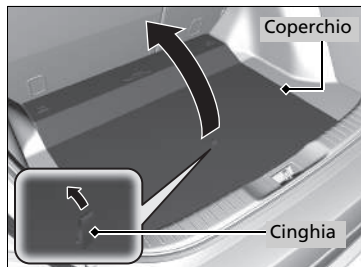

Tirare la cinghia e aprire il coperchio.

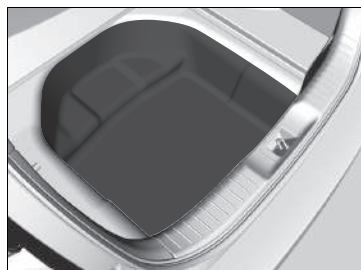

■ Gancio per bagagli

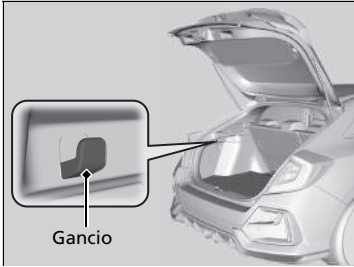

Il gancio per bagagli nell'area del bagagliaio può essere utilizzato per appendervi oggetti leggeri.

■ Punti di ancoraggio*

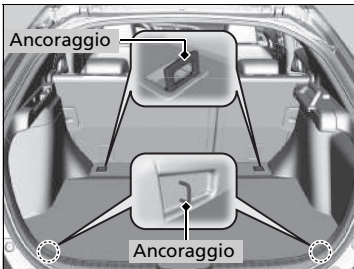

I punti di ancoraggio sul pianale del bagagliaio possono essere utilizzati per installare una rete per il fissaggio degli oggetti.

☒ Gancio per bagagli

AVVISO

Non appendere sul gancio per bagagli oggetti di grandi dimensioni o di peso superiore a 3 kg. Altrimenti, i ganci potrebbero danneggiarsi.

☒ Punti di ancoraggio*

Durante la guida, non consentire ad alcun occupante del veicolo di accedere agli oggetti presenti nel bagagliaio. Oggetti non fissati correttamente potrebbero provocare lesioni in caso di frenate brusche.

* Non disponibile su tutti i modelli

■ Copertura bagagliaio*

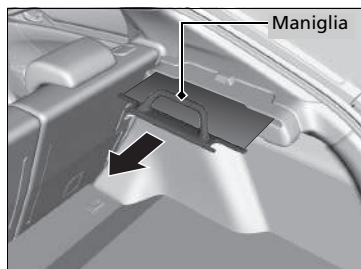

La copertura bagagliaio può essere utilizzata per nascondere i bagagli e proteggerli dalla luce diretta del sole.

■ Per allungare:

Tirare la maniglia completamente verso il gancio sul lato opposto e agganciarla a questo.

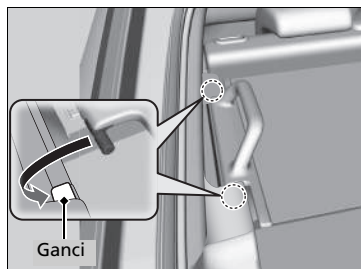

■ Per riavvolgere:

Estrarre le aste dai ganci, quindi arrotolare lentamente fino al completo riavvolgimento.

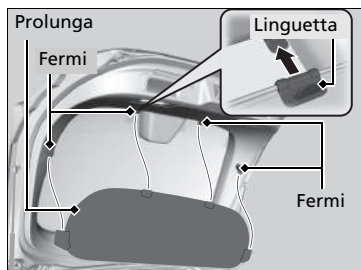

■ Prolunga della copertura bagagliaio

La prolunga è fissata alla parte posteriore del portellone tramite quattro fermi. Questa estende l'area di copertura quando si chiude il portellone. Per la rimozione, sganciare la prolunga dal portellone. Quando si reinstalla la prolunga, assicurarsi che le linguette di bloccaggio vengano sul lato vicino.

⌘ Copertura bagagliaio*

Durante la guida, non cercare di accedere ai bagagli all'interno del bagagliaio. Ciò potrebbe causare lesioni in caso di frenate brusche.

L'altezza di eventuali oggetti impilati nel bagagliaio non deve superare la parte superiore del sedile. Questi oggetti potrebbero ostruire la visuale ed essere proiettati in avanti in caso di frenata improvvisa.

Per evitare danni alla copertura bagagliaio:

- Non posizionare oggetti sulla copertura bagagliaio.
- Non collocare alcun peso sulla copertura bagagliaio.

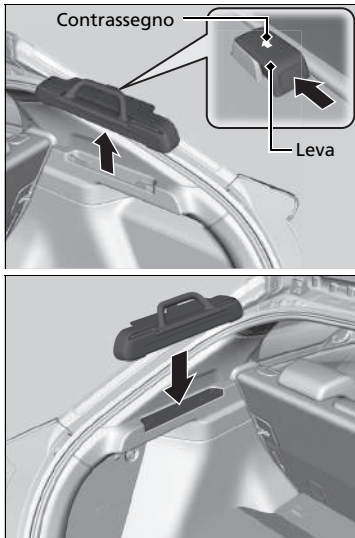

■ **Per rimuovere:**

Tenere premuta la leva nella direzione indicata dalla freccia sull'alloggiamento ed estrarre l'alloggiamento dalla relativa posizione.

L'alloggiamento può essere installato su entrambi i lati del vano bagagli.

■ Riscaldatori sedili anteriori*



Per poter utilizzare i riscaldatori sedili, il commutatore di accensione deve trovarsi su ACCENSIONE ^{*1}.

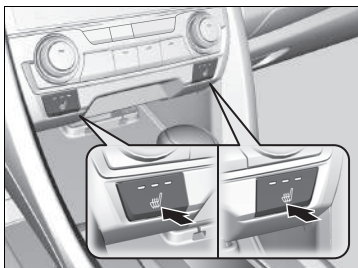

Premere il pulsante del riscaldatore sedile:
Una volta - impostazione HI (tre spie accese)
Due volte - impostazione MID (due spie accese)
Tre volte - impostazione LO (una spia accesa)
Quattro volte - impostazione OFF (nessuna spia accesa)

▣ Riscaldatori sedili anteriori*

⚠ ATTENZIONE

L'utilizzo dei riscaldatori sedili può causare ustioni.

Coloro che hanno una sensibilità ridotta alla temperatura (ad esempio, diabetici, persone con lesioni ai nervi o paralisi degli arti inferiori) o una pelle particolarmente sensibile non devono utilizzare i riscaldatori sedili.

Quando il motore è spento, non utilizzare i riscaldatori sedili neppure con impostazione BASSO. In caso contrario, il livello della batteria potrebbe ridursi rendendo difficile l'avviamento del motore.

*1: I modelli con sistema di accesso senza chiavi sono dotati di un pulsante **ENGINE START/STOP** anziché di un commutatore di accensione.

* Non disponibile su tutti i modelli

Riscaldatori sedile posteriore*

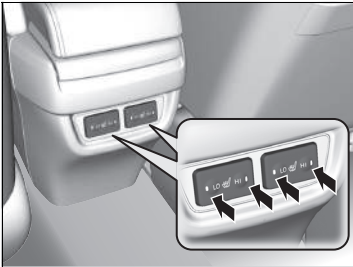

Per utilizzare i riscaldatori dei sedili, la modalità di alimentazione deve trovarsi su ACCENSIONE.

Nel sedile posteriore centrale non vi sono riscaldatori.

Se il riscaldatore sedile è attivo, la spia corrispondente è accesa. Premere l'interruttore sul lato opposto per spegnere il riscaldatore. La spia si spegne.

Riscaldatori sedile posteriore*

⚠ATTENZIONE

L'utilizzo dei riscaldatori sedili può causare ustioni.

Coloro che hanno una sensibilità ridotta alla temperatura (ad esempio, diabetici, persone con lesioni ai nervi o paralisi degli arti inferiori) o una pelle particolarmente sensibile non devono utilizzare i riscaldatori sedili.

Quando il motore è spento, non utilizzare i riscaldatori dei sedili neppure con impostazione **LO**. In caso contrario, il livello della batteria potrebbe ridursi rendendo difficile l'avviamento del motore.

Se impostato su **LO**, il riscaldatore funziona in modo continuo e non si spegne automaticamente.

* Non disponibile su tutti i modelli

Utilizzo del riscaldamento automatico

Il sistema di riscaldamento automatico mantiene la temperatura dell'abitacolo selezionata. Inoltre, il sistema seleziona la corretta miscela di aria riscaldata o esterna che consente di aumentare o ridurre la temperatura dell'abitacolo in base alle preferenze.

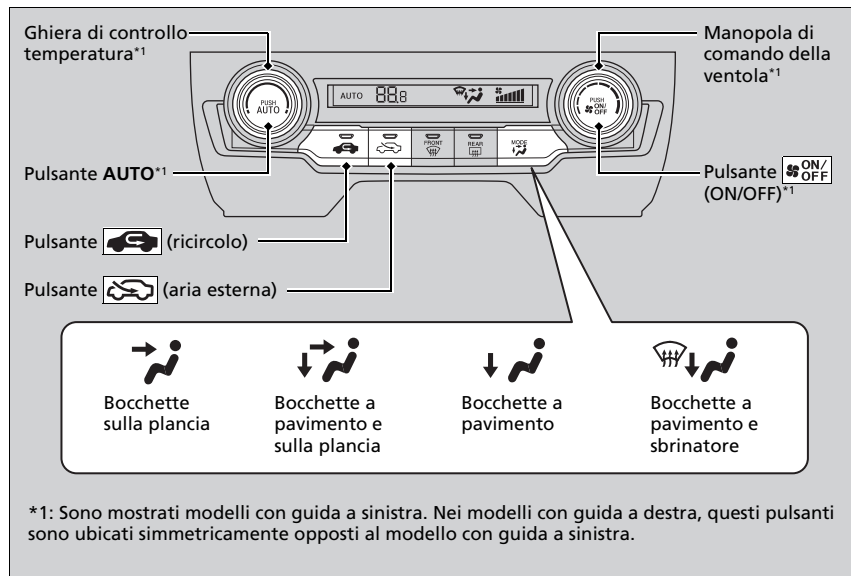

Utilizzare il sistema con il motore in funzione.

1. Premere il pulsante **AUTO**.
2. Regolare la temperatura dell'abitacolo utilizzando la ghiera controllo temperatura.
3. Premere il pulsante **ON/OFF** per annullare.

Utilizzo del riscaldamento automatico

Se si preme un pulsante durante l'utilizzo del sistema di riscaldamento in modalità **AUTO**, verrà data priorità alla funzione del pulsante premuto.

La spia **AUTO** si spegne ma le funzioni non correlate al pulsante premuto sono controllate automaticamente.

Durante l'arresto automatico del motore al minimo, il sistema di riscaldamento viene sospeso e rimane attiva solo la ventola. Se non si desidera sospendere il sistema di riscaldamento, premere il pulsante **OFF** di arresto automatico del motore al minimo per annullare l'arresto del motore al minimo.

Per evitare l'ingresso nell'abitacolo di aria fredda proveniente dall'esterno, la ventola potrebbe non attivarsi immediatamente quando viene premuto il pulsante **AUTO**.

Quando si imposta la temperatura sul limite minimo o massimo, vengono visualizzati rispettivamente **Lo** o **Hi**.

Premendo il pulsante **ON/OFF**, si accende e si spegne il sistema di riscaldamento. Quando viene acceso, il sistema torna all'ultima selezione effettuata.

Modelli con pulsante **ECON**

Quando la modalità **ECON** è attiva, le prestazioni del sistema di riscaldamento potrebbero essere ridotte.

■ Commutazione fra le modalità di ricircolo e aria esterna

Premere il pulsante  (Ricircolo) o  (Aria esterna) per cambiare modalità in base alle condizioni ambientali.

 Modalità ricircolo (spia accesa): consente il ricircolo dell'aria dall'abitacolo tramite il sistema.

 Modalità aria esterna (spia accesa): viene immessa aria dall'esterno. Nelle situazioni normali, tenere attiva la modalità aria esterna.

■ Sbrinamento del parabrezza e dei finestrini

Versione con guida a sinistra

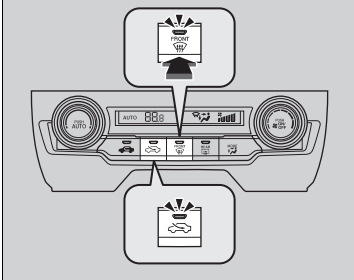

Versione con guida a destra

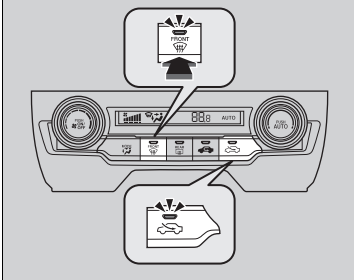

Premendo il pulsante  (parabrezza termico) il sistema passa automaticamente alla modalità aria esterna.

Premendo di nuovo il pulsante  per spegnere, il sistema torna alle impostazioni precedenti.

►► Sbrinamento del parabrezza e dei finestrini

Per guidare in condizioni di sicurezza, accertarsi che tutti i finestrini consentano una buona visuale prima di partire.

Non impostare la temperatura vicino al limite massimo o minimo.

Se il parabrezza entra in contatto con l'aria fredda, l'esterno del parabrezza potrebbe appannarsi.

In caso di appannamento dei finestrini, regolare le bocchette in modo che l'aria sia diretta verso di essi.

Modelli con trasmissione a variazione continua

Se si preme il pulsante  durante l'arresto automatico del motore al minimo, il motore si riavvia automaticamente.



Modelli con cambio manuale

Per attivare il disappannamento durante l'arresto automatico del motore al minimo, riavviare il motore come indicato di seguito.

1. Assicurarsi che la leva del cambio sia in posizione **N**.
2. Premere a fondo il pedale della frizione.
3. Premere il pulsante .

■ Sbrinamento rapido dei finestrini



1. Premere il pulsante 
2. Premere il pulsante 

►► Sbrinamento rapido dei finestrini

Dopo avere sbrinato i finestrini, impostare la modalità aria esterna. Se si mantiene il sistema nella modalità di ricircolo, i finestrini potrebbero appannarsi a causa dell'umidità. Ciò compromette la visibilità.

Sensori del sistema di riscaldamento automatico

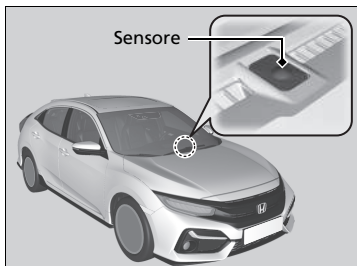

Il sistema di riscaldamento automatico è dotato di sensori. Non coprirli e non versarvi sopra dei liquidi.

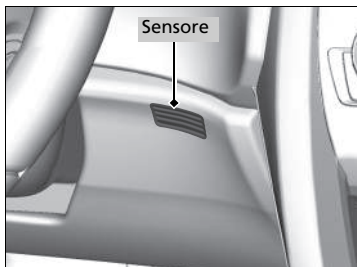

Utilizzo del sistema di controllo climatizzatore automatico

Il sistema di controllo climatizzatore automatico mantiene la temperatura dell'abitacolo selezionata. Inoltre, il sistema seleziona la corretta miscela di aria riscaldata o raffreddata che consente di aumentare o ridurre il più rapidamente possibile la temperatura dell'abitacolo in base alle preferenze.

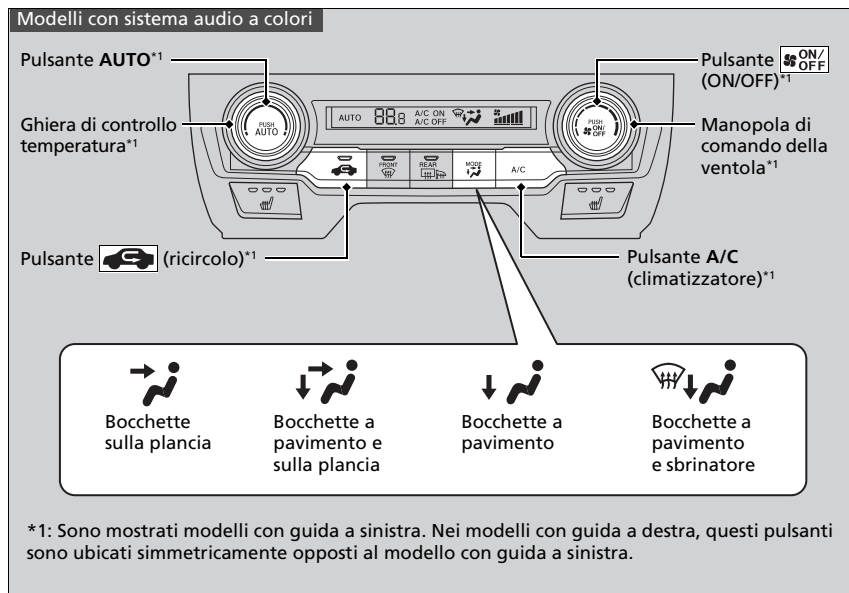

Utilizzare il sistema con il motore in funzione.

1. Premere il pulsante **AUTO**.
2. Regolare la temperatura dell'abitacolo utilizzando la ghiera controllo temperatura.
3. Premere il pulsante (ON/OFF) per annullare.

* Non disponibile su tutti i modelli

Utilizzo del sistema di controllo climatizzatore automatico

Se si premono pulsanti/icone* durante l'utilizzo del sistema di controllo climatizzatore automatico in modalità Auto, verrà data priorità alla funzione del pulsante/icona* premuto.

La spia **AUTO** si spegne ma le funzioni non correlate al pulsante/icona* premuto sono controllate automaticamente.

Modelli con arresto automatico del motore al minimo

Durante l'arresto automatico del motore al minimo, il climatizzatore viene sospeso e rimane attiva solo la ventola. Se non si desidera sospendere il climatizzatore, premere il pulsante **OFF** di arresto automatico del motore al minimo per annullare l'arresto del motore al minimo.

Tutti i modelli

Per evitare l'ingresso nell'abitacolo di aria fredda proveniente dall'esterno, la ventola potrebbe non attivarsi immediatamente quando viene premuto il pulsante **AUTO**.

Se l'abitacolo è molto caldo, è possibile raffreddarlo più rapidamente aprendo parzialmente i finestrini, impostando il sistema in modalità automatica e la temperatura al minimo. Passare dalla modalità aria esterna alla modalità ricircolo fino a ridurre la temperatura.

Quando si imposta la temperatura sul limite minimo o massimo, vengono visualizzati rispettivamente **Lo** o **Hi**.

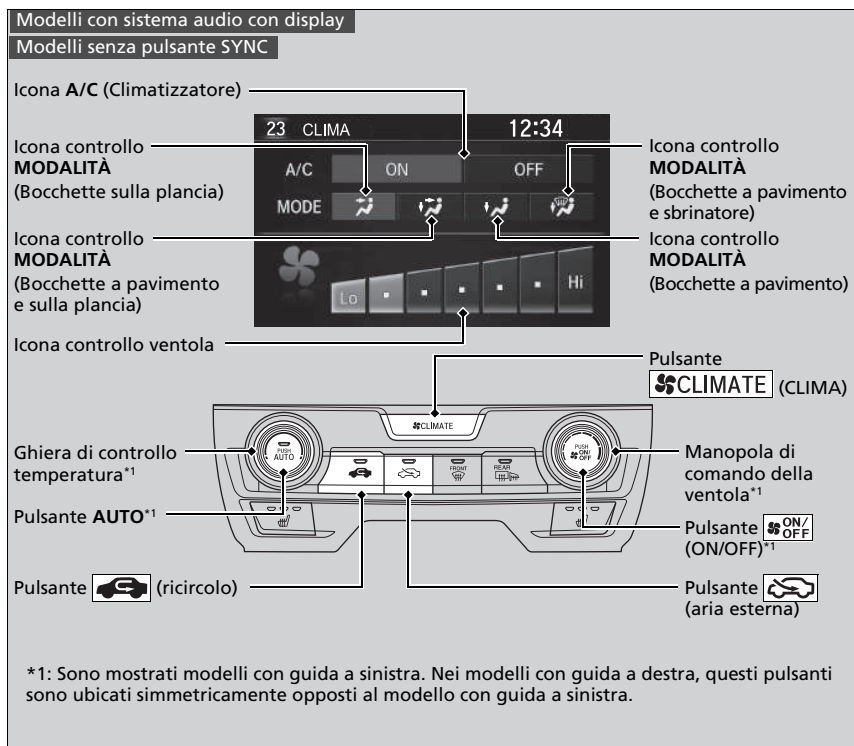

Utilizzare il sistema con il motore in funzione.

1. Premere il pulsante **AUTO**.
2. Regolare la temperatura dell'abitacolo utilizzando la ghiera controllo temperatura.
3. Premere il pulsante (ON/OFF) per annullare.

►► Utilizzo del sistema di controllo climatizzatore automatico

Premendo il pulsante si accende e si spegne il sistema di climatizzazione. Quando viene acceso, il sistema torna all'ultima selezione effettuata.

Modelli con sistema audio con display

Premere il pulsante **CLIMATE** per visualizzare le informazioni su comando ventola **A/C** e **MODE** sulla schermata audio/ informazioni per azionare manualmente. Selezionare l'icona per attivare o disattivare **A/C**, cambiare la modalità di ventilazione o la velocità della ventola.

Modelli con pulsante ECON

Quando la modalità **ECON** è attiva, le prestazioni del sistema di climatizzazione potrebbero essere ridotte.

Modelli con sistema audio con display

Modelli con pulsante SYNC

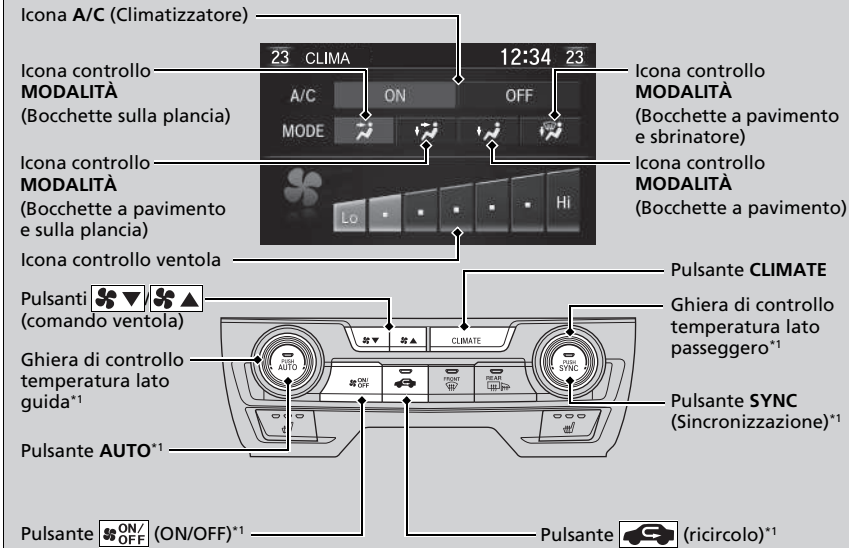

*1: Sono mostrati modelli con guida a sinistra. Nei modelli con guida a destra, questi pulsanti sono ubicati simmetricamente opposti al modello con guida a sinistra.

Utilizzare il sistema con il motore in funzione.

1. Premere il pulsante **AUTO**.
2. Regolare la temperatura dell'abitacolo utilizzando la ghiera di controllo temperatura lato guida o lato passeggero.
3. Premere il pulsante  (ON/OFF) per annullare.

■ Commutazione fra le modalità di ricircolo e aria esterna

Modelli senza pulsante dell'aria esterna

Premere il pulsante  (ricircolo) e cambiare modalità in base alle condizioni ambientali. Modalità ricircolo (spia accesa): consente il ricircolo dell'aria dall'abitacolo tramite il sistema. Modalità aria esterna (spia spenta): viene immessa aria dall'esterno. Nelle situazioni normali, tenere attiva la modalità aria esterna.

Modelli con pulsante dell'aria esterna

Premere il pulsante  (ricircolo) o  (aria esterna) per cambiare modalità in base alle condizioni ambientali.

 Modalità ricircolo (spia accesa): consente il ricircolo dell'aria dall'abitacolo tramite il sistema.

 Modalità aria esterna (spia accesa): viene immessa aria dall'esterno. Nelle situazioni normali, tenere attiva la modalità aria esterna.

Sbrinamento del parabrezza e dei finestrini

Versione con guida a sinistra

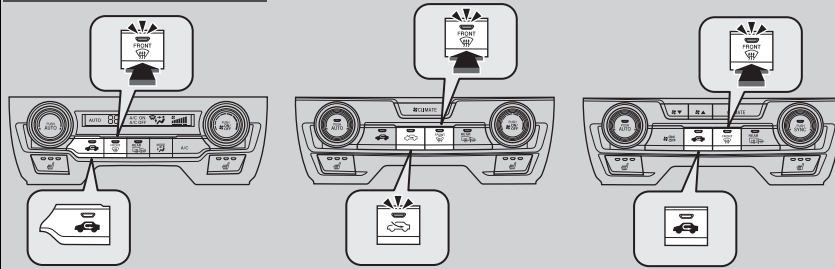

Versione con guida a destra

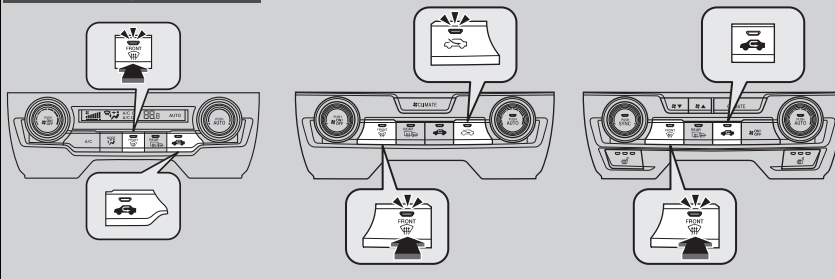

Premendo il pulsante  (sbrinatori parabrezza) si accende l'impianto di condizionamento aria e il sistema passa automaticamente alla modalità aria esterna.

Premendo di nuovo il pulsante  per spegnere, il sistema torna alle impostazioni precedenti.

►► Sbrinamento del parabrezza e dei finestrini

Per guidare in condizioni di sicurezza, accertarsi che tutti i finestrini consentano una buona visuale prima di partire.

Non impostare la temperatura vicino al limite massimo o minimo.

Se il parabrezza entra in contatto con l'aria fredda, l'esterno del parabrezza potrebbe appannarsi.

In caso di appannamento dei finestrini, regolare le bocchette in modo che l'aria sia diretta verso di essi.

Modelli con arresto automatico del motore al minimo

Modelli con trasmissione a variazione continua

Se si preme il pulsante  durante l'arresto automatico del motore al minimo, il motore si riavvia automaticamente.

Modelli con cambio manuale

Per attivare il disappannamento durante l'arresto automatico del motore al minimo, riavviare il motore come indicato di seguito.

1. Assicurarsi che la leva del cambio sia in posizione **N**.
2. Premere a fondo il pedale della frizione.
3. Premere il pulsante .

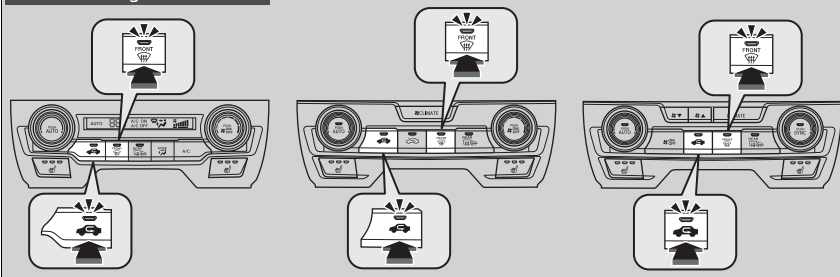

■ Sbrinamento rapido dei finestrini

Versione con guida a sinistra

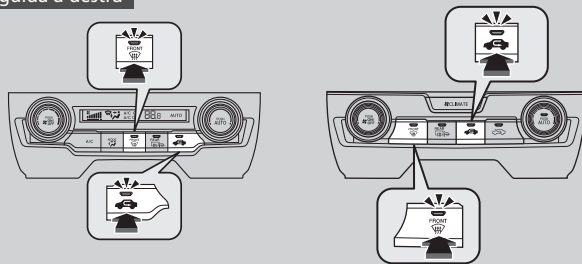

Versione con guida a destra



1. Premere il pulsante 
2. Premere il pulsante 

►► Sbrinamento rapido dei finestrini

Dopo avere sbrinato i finestrini, impostare la modalità aria esterna. Se si mantiene il sistema nella modalità di ricircolo, i finestrini potrebbero appannarsi a causa dell'umidità. Ciò compromette la visibilità.

Modalità sincronizzazione *

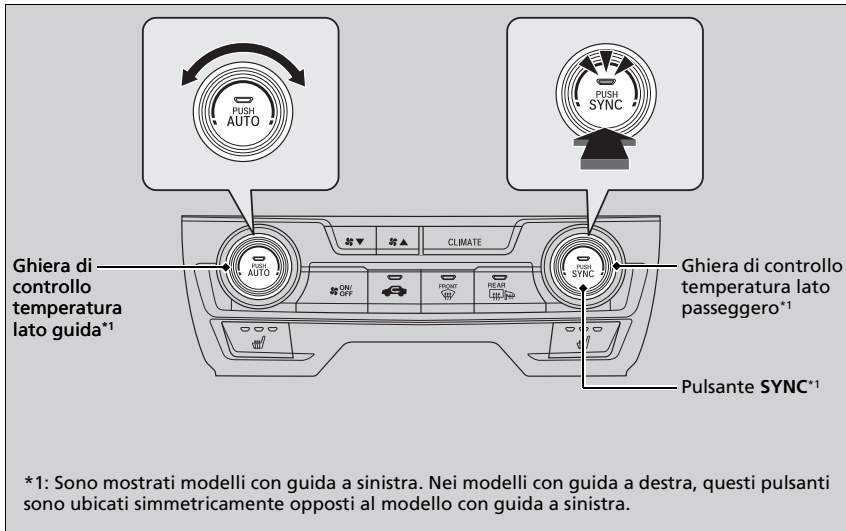

È possibile impostare la temperatura in maniera sincronizzata per il lato guida e il lato passeggero nella modalità sincronizzazione.

1. Premere il pulsante **SYNC**.
► Il sistema passa alla modalità sincronizzazione.
2. Regolare la temperatura utilizzando la ghiera di controllo temperatura lato guida.

Premere il pulsante **SYNC** o modificare l'impostazione della temperatura lato passeggero per tornare alla modalità due zone.

* Non disponibile su tutti i modelli

Modalità sincronizzazione *

Se si preme il pulsante , il sistema passa alla modalità sincronizzazione.

Quando il sistema si trova nella modalità due zone, è possibile impostare separatamente la temperatura del lato guida e del lato passeggero.

Sensori del sistema controllo climatizzatore automatico

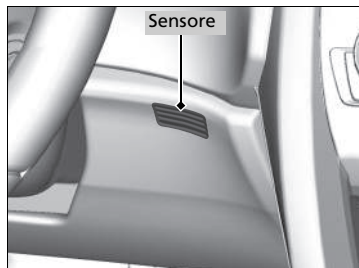
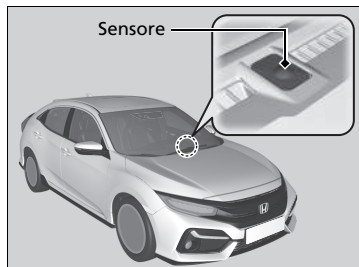

Il sistema di climatizzazione automatico è dotato di sensori. Non coprirli e non versarvi sopra dei liquidi.

Funzioni

In questo capitolo sono fornite informazioni sul funzionamento dell'impianto stereo e di altre funzioni tecnologiche.

Sistema audio*		
Informazioni sul sistema audio	284	
Porta(e) USB	285	
Porta HDMI™*	287	
Protezione antifurto del sistema audio	287	
Comandi audio a distanza	288	
Modelli con sistema audio a colori		
Funzionamento base del sistema audio		
Schermata Audio/Informazioni	291	
Regolazione dell'audio	295	
Configurazione display	296	
Riproduzione radio AM/FM	297	
Riproduzione DAB (Digital Audio Broadcasting)*	303	
Riproduzione di un iPod	306	
Riproduzione da un'unità flash USB	309	
Riproduzione audio <i>Bluetooth</i> ®	312	
Modelli con sistema audio con display		
Funzionamento base del sistema audio		
Schermata Audio/Informazioni	316	
Regolazione dell'audio	337	
Configurazione display	338	
Funzionamento dei comandi vocali* ¹	340	
Riproduzione radio AM/FM	344	
Riproduzione DAB (Digital Audio Broadcasting)*	347	
Riproduzione di un iPod	350	
Song By Voice™ (SBV)*	353	
Riproduzione Aha™*	357	
Riproduzione da un'unità flash USB	358	
Riproduzione audio <i>Bluetooth</i> ®	361	
Riproduzione di un video tramite HDMI™	363	
On Board Apps*	365	
Connettività smartphone	366	
Connessione Wi-Fi	370	
Siri Eyes Free	372	
Apple CarPlay	373	
Android Auto	376	
Messaggi di errore dell'impianto stereo	380	
Informazioni generali sul sistema audio	382	
Funzioni personalizzate	388, 396	
Sistema telefonico vivavoce	430, 451	

* Non disponibile su tutti i modelli

Informazioni sul sistema audio

Il sistema audio è dotato di radio AM/FM. Inoltre possono essere riprodotti unità flash USB, iPod, iPhone, *Bluetooth*® e dispositivi HDMI™*.

È possibile azionare il sistema audio tramite i pulsanti e gli interruttori sul pannello oppure mediante i comandi a distanza sul volante o le icone sull'interfaccia touchscreen*.

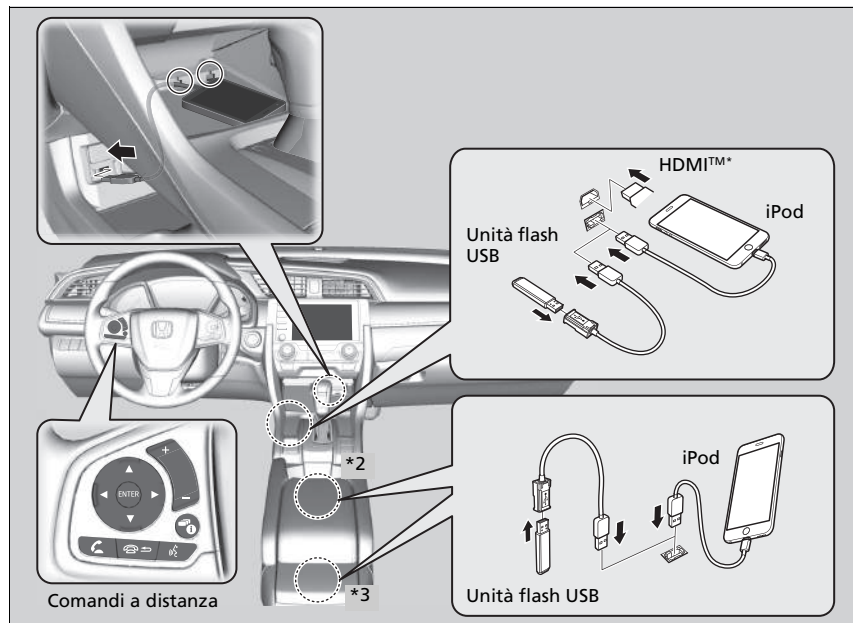

*2: Versione con guida a sinistra

*3: Versione con guida a destra

Informazioni sul sistema audio

iPod, iPhone e iTunes sono marchi registrati di Apple Inc.

Funzionamento con chiave disinserita*

Dopo aver portato il commutatore di accensione su BLOCCO [0]*1, è possibile utilizzare l'impianto stereo fino a 30 minuti dopo ogni ciclo di guida. Tuttavia la possibilità di continuare a utilizzare l'impianto audio dipende dalle condizioni della batteria. L'uso ripetuto di questa funzione può scaricare la batteria.

*1: I modelli con sistema di accesso senza chiavi sono dotati di un pulsante **ENGINE START/STOP** anziché di un commutatore di accensione.

Porta(e) USB



Inserire il connettore USB del dispositivo o l'unità flash USB nella porta USB.

Modelli con sistema audio a colori

- ▶ La porta USB (1,0A) è per la riproduzione di file audio su un'unità flash USB e per il collegamento di un telefono cellulare e un dispositivo di ricarica.

Modelli con sistema audio con display

- ▶ La porta USB (1,5A) è per la ricarica di dispositivi, riproduzione di file audio e il collegamento di telefoni compatibili con connessione smartphone, Apple CarPlay o Android Auto.
- ▶ Per evitare potenziali problemi, accertarsi di utilizzare un connettore Lightning certificato MFi Apple per Apple CarPlay, mentre per Android Auto, i cavi USB devono essere certificati USB-IF e conformi allo standard USB 2.0.

Porta(e) USB

- Non lasciare l'iPod o l'unità flash USB nel veicolo. L'esposizione alla luce del sole e alle alte temperature potrebbe danneggiarli.
- Per collegare un'unità flash USB alla porta USB, si consiglia di utilizzare un cavo USB.
- Non collegare l'iPod o l'unità flash USB tramite un hub.
- Non utilizzare dispositivi, quali lettori di schede o unità disco rigido, in quanto il dispositivo o i file potrebbero danneggiarsi.
- Si consiglia di eseguire il backup dei dati prima di utilizzare il dispositivo sul veicolo.
- I messaggi visualizzati possono variare a seconda del modello e della versione software del dispositivo.

Ricarica USB

La porta USB è in grado di fornire fino a 1,5 A di alimentazione. Non eroga 1,5 A a meno che non sia richiesto dal dispositivo. Per i dettagli sull'ampereaggio, leggere il manuale d'uso del dispositivo che deve essere caricato.

In determinate condizioni, un dispositivo collegato alla porta può generare interferenze nella radio che si sta ascoltando.



■ **Nel vano console centrale***

La porta USB (1,0A) è per la riproduzione di file audio su un'unità flash USB e per il collegamento di un telefono cellulare e un dispositivo di ricarica.

Versione con guida a sinistra

- Spostare indietro il vano portabevande rimovibile.

Porta HDMI™*

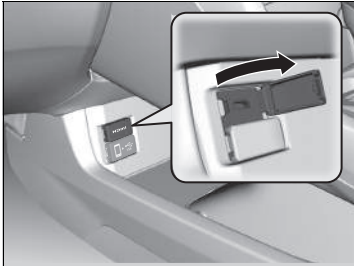

1. Aprire il coperchio.
2. Collegare il cavo HDMI™ alla porta HDMI™.

Protezione antifurto del sistema audio

Il sistema audio si disattiva quando l'alimentazione elettrica viene scollegata, ad esempio quando la batteria viene scollegata o si scarica. In determinate condizioni, il sistema potrebbe visualizzare una schermata di inserimento codice. In tal caso, riattivare l'impianto audio.

■ Riattivazione dell'impianto stereo

1. Portare il commutatore di accensione su ACCENSIONE *1.
2. Accendere il sistema audio.
3. Tenere premuto il pulsante di alimentazione del sistema audio per più di due secondi.
 - ▶ Il sistema audio viene riattivato quando la centralina di controllo audio stabilisce una connessione con la centralina di comando del veicolo. Se la centralina non riconosce il sistema audio, è necessario recarsi presso la concessionaria per farlo controllare.

*1: I modelli con sistema di accesso senza chiavi sono dotati di un pulsante **ENGINE START/STOP** anziché di un commutatore di accensione.

* Non disponibile su tutti i modelli

Porta HDMI™*

- Non lasciare il dispositivo HDMI™ collegato all'interno del veicolo. L'esposizione alla luce del sole e alle alte temperature potrebbe danneggiarli.
- Si consiglia di eseguire il backup dei dati prima di utilizzare il dispositivo sul veicolo.
- I messaggi visualizzati possono variare a seconda del modello e della versione software del dispositivo.

I termini HDMI e HDMI High-Definition Multimedia Interface nonché il logo HDMI sono marchi o marchi registrati di HDMI Licensing LLC negli Stati Uniti e/o in altri paesi.

Comandi audio a distanza

Consentono di agire sul sistema audio durante la guida. Le informazioni vengono visualizzate sull'interfaccia informazioni del conducente.

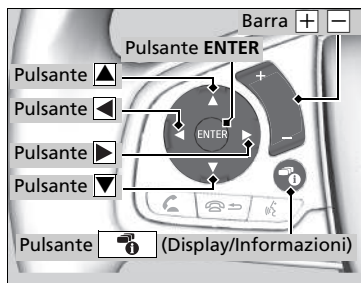

Modelli con sistema audio con display

Pulsante ENTER

- Durante l'ascolto della radio
- 1. Premere **ENTER** per passare alla visualizzazione dell'elenco di stazioni memorizzate nei pulsanti di preselezione.
- 2. Premere ▲ oppure ▼ per selezionare una stazione memorizzata, quindi premere **ENTER**.
- Durante l'uso di un'unità flash USB
- 1. Premere **ENTER** per visualizzare l'elenco cartelle.
- 2. Premere ▲ oppure ▼ per selezionare una cartella.
- 3. Premere **ENTER** per visualizzare l'elenco dei file di quella cartella.
- 4. Premere ▲ oppure ▼ per selezionare un file, quindi premere **ENTER**.
- Durante l'uso di un iPod
- 1. Premere **ENTER** per visualizzare l'elenco dei brani musicali presenti sull'iPod.
- 2. Premere ▲ oppure ▼ per selezionare una categoria.
- 3. Premere **ENTER** per visualizzare l'elenco di brani nella categoria.

Pulsanti ▲ ▼

Premere ▲ oppure ▼ per scorrere tra le modalità audio come segue:

Modelli con sistema audio con display

FM→DAB*→LW*→MW*→AM*→USB→
iPod→Audio *Bluetooth*®→App→
App audio→AUX-HDMI™

Modelli con sistema audio a colori

FM1→FM2→DAB1*→DAB2*→LW→MW→
USB→iPod→Audio *Bluetooth*®







Comandi audio a distanza

Alcune modalità vengono visualizzate solo quando viene utilizzato un dispositivo o un supporto appropriato. A seconda del dispositivo *Bluetooth*® collegato, alcune funzioni potrebbero non essere disponibili.

Premere il pulsante ⓘ (riaggancio/indietro)* per tornare al precedente comando o annullare un comando.

Premere il pulsante ⓘ (Display/Informazioni) per cambiare la visualizzazione.

► **Modifica del display** P. 316









4. Premere  oppure  per selezionare una voce, quindi premere **ENTER**.
- ▶ Premere **ENTER**, quindi premere  oppure  ripetutamente fino a quando non viene visualizzata la modalità che si desidera riprodurre.
- Durante l'uso di un dispositivo audio *Bluetooth*®
1. Premere **ENTER** per visualizzare la lista tracce.
 2. Premere  oppure  per selezionare una traccia, quindi premere **ENTER**.

Barra (Volume)

Premere : Per aumentare il volume.

Premere : Per diminuire il volume.

Pulsanti

- Durante l'ascolto della radio
 - Premere** : Per selezionare la stazione radio successiva preimpostata.
 - Premere** : Per selezionare la stazione radio precedente preimpostata.
 - Premere e tenere premuto** : Per selezionare la stazione successiva con il segnale più forte.
Per selezionare il gruppo successivo (DAB*).
 - Premere e tenere premuto** : Per selezionare la stazione precedente con il segnale più forte.
Per selezionare il gruppo precedente (DAB*).
- Durante l'uso di iPod, unità flash USB o audio *Bluetooth*®
 - Premere** : Per passare al brano successivo.
 - Premere** : Per tornare all'inizio del brano corrente o precedente.
- Durante l'uso di un'unità flash USB
 - Premere e tenere premuto** : Per passare alla cartella successiva.
 - Premere e tenere premuto** : Per tornare alla cartella precedente.

* Non disponibile su tutti i modelli

Modelli con sistema audio a colori

Per utilizzare il sistema audio, il commutatore di accensione deve trovarsi su ACCESSORI **I** o su ACCENSIONE **II**.

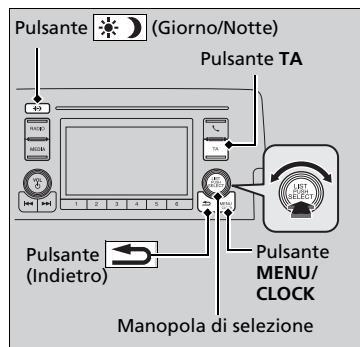

Utilizzare la manopola di selezione o il pulsante **MENU/CLOCK** per accedere ad alcune funzioni dell'impianto stereo.

Premere  per passare dalla modalità di visualizzazione normale del display a quella estesa per alcune funzioni.

Manopola di selezione:

ruotare a sinistra o a destra per scorrere le opzioni disponibili. Premere  per confermare la selezione.



Pulsante MENU/CLOCK: premere per selezionare una modalità.

Le modalità disponibili comprendono sfondo, display, orologio, impostazione lingua e modalità di riproduzione. I modi di riproduzione possibili sono scansione, casuale, includono scansione, riproduzione casuale, ripetizione e così via.

Pulsante  (Indietro): premere per ritornare alla schermata precedente.

Pulsante TA: premere per attivare la stazione TA.

Pulsante  (Giorno/Notte): premere per modificare la luminosità della schermata delle impostazioni audio/informazioni.

Premere , quindi regolare la luminosità utilizzando .

- Ogni volta che si preme , la modalità passa dalla modalità diurna, alla modalità notturna e alla modalità **spegnimento**.

Funzionamento base del sistema audio

Queste indicazioni sono fornite allo scopo di illustrare come usare la manopola di selezione.

Ruotare  per eseguire la selezione.

Premere  per confermare la selezione.

Voci del menu

- **Imposta orario** P. 186
- **Impostazione sfondo** P. 293
- **Regolazione dell'audio** P. 295
- **Configurazione display** P. 296
- **Funzioni personalizzate** P. 396

Premere il pulsante sul volante per modificare le impostazioni audio.

- **Comandi audio a distanza** P. 288

Schermata Audio/Informazioni

Visualizza lo sfondo e la condizione audio. Da questo schermata, è possibile passare a diverse opzioni di configurazione.

■ Modifica del display

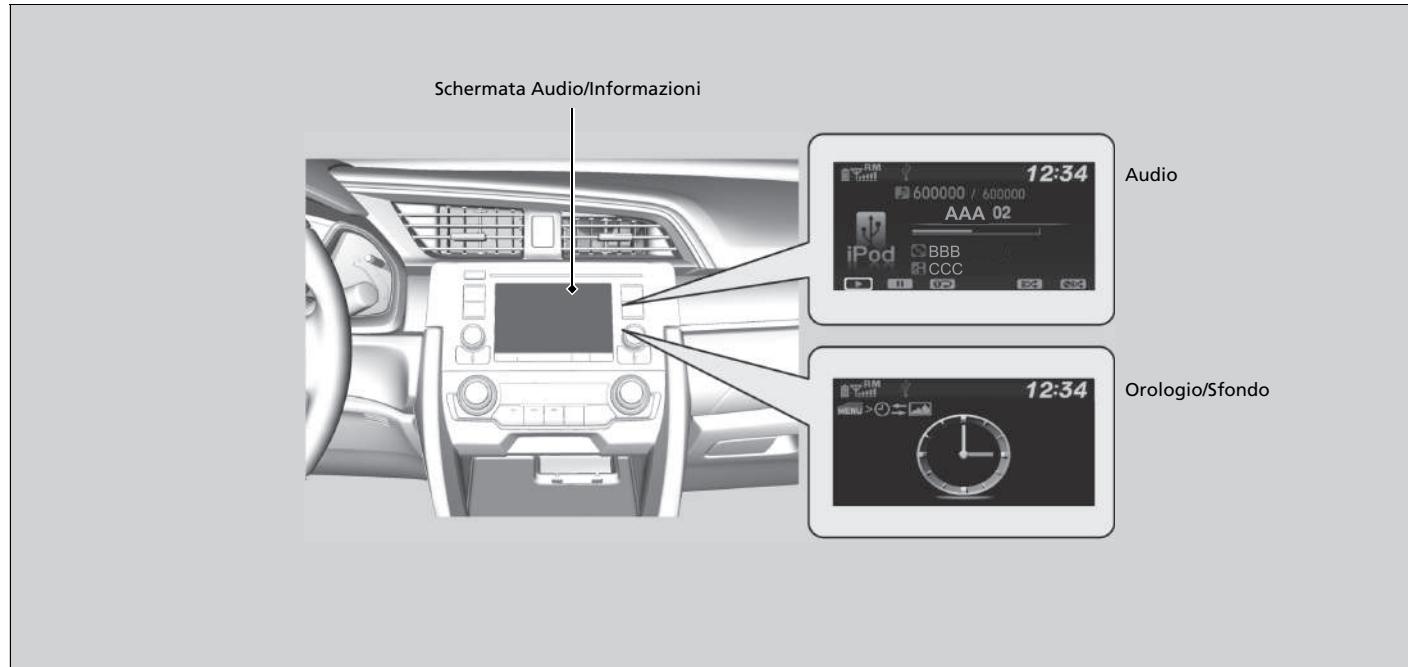







■ **Audio**

Mostra le informazioni audio attuali.

■ **Orologio/Sfondo**

Mostra una schermata orologio o un'immagine importata.

■ **Cambiare display**

1. Premere il pulsante **MENU/CLOCK**.
2. Ruotare  per selezionare **Impostazioni**, quindi premere .
3. Ruotare  per selezionare **Modifica display**, quindi premere .
4. Ruotare  per selezionare **Sfondo**, quindi premere 
 - Se si desidera tornare alla schermata audio/informazioni, selezionare **Audio**.









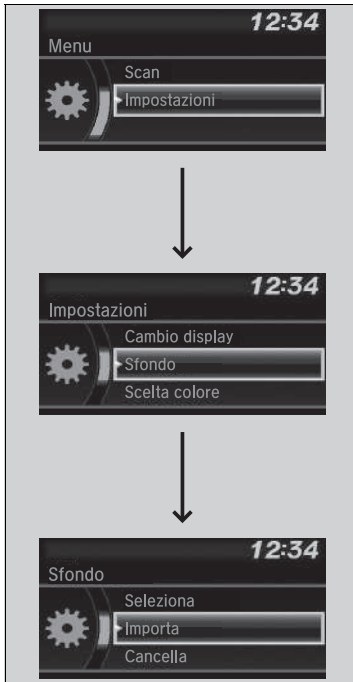



■ Impostazione sfondo

È possibile modificare, archiviare ed eliminare lo sfondo sulla schermata audio/informazioni.

■ Importa sfondo

Dall'unità flash USB è possibile importare fino a tre immagini per lo sfondo, una alla volta.











1. Collegare l'unità flash USB alla porta USB.
► **Porta(e) USB** P. 285
2. Premere il pulsante **MENU/CLOCK**.
3. Ruotare  per selezionare **Impostazioni**, quindi premere .
4. Ruotare  per selezionare **Sfondo**, quindi premere .
5. Ruotare  per selezionare **Importa**, quindi premere .
► Il nome dell'immagine non viene visualizzato nell'elenco.
6. Ruotare  per selezionare l'immagine desiderata, quindi premere .
- L'immagine selezionata viene visualizzata.
7. Premere  per salvare l'immagine.
8. Premere  per selezionare **OK**.
9. Ruotare  per selezionare la posizione per il salvataggio dell'immagine, quindi premere .
► La schermata torna alle impostazioni relative allo sfondo.











►► Impostazione sfondo

- Quando si importano file di sfondo, l'immagine deve essere memorizzata nella directory principale dell'unità flash USB. Non è possibile importare le immagini presenti in una cartella.
- Il nome del file deve contenere meno di 64 caratteri.
- È possibile importare file di immagine in formato BMP (bmp) o JPEG (jpg).
- La dimensione massima di ciascun file è di 2 MB.
- La dimensione massima di ciascuna immagine è di 1.920 × 936 pixel. Se l'immagine ha dimensioni inferiori a 480 × 234 pixel, viene visualizzata al centro dello schermo con l'area circostante in nero.
- È possibile selezionare fino a 255 file.
- Se l'unità flash USB non ha immagini, viene visualizzato un messaggio di errore.

■ Selezionare sfondo

1. Premere il pulsante **MENU/CLOCK**.
2. Ruotare  per selezionare **Impostazioni**, quindi premere .
3. Ruotare  per selezionare **Sfondo**, quindi premere .
4. Ruotare  per selezionare **Seleziona**, quindi premere 
 - La schermata passa all'elenco degli sfondi.
5. Ruotare  per selezionare lo sfondo desiderato, quindi premere .

■ Cancellare sfondo

1. Premere il pulsante **MENU/CLOCK**.
2. Ruotare  per selezionare **Impostazioni**, quindi premere .
3. Ruotare  per selezionare **Sfondo**, quindi premere .
4. Ruotare  per selezionare **Cancella**, quindi premere 
 - La schermata passa all'elenco degli sfondi.
5. Ruotare  per selezionare lo sfondo da cancellare, quindi premere .
6. Ruotare  per selezionare **Sì**, quindi premere 
 - La schermata torna alle impostazioni relative allo sfondo.

▣ Impostazione sfondo

Per tornare alla schermata precedente, premere il pulsante  (Indietro).

Se il file è di grandi dimensioni, la visualizzazione dell'anteprima potrebbe richiedere un po' di tempo.

Regolazione dell'audio

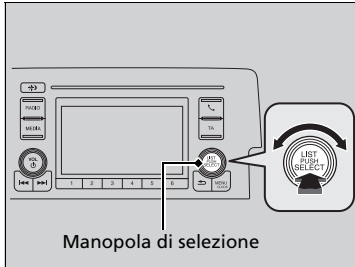

Premere il pulsante **MENU/CLOCK** e ruotare per selezionare **Audio**, quindi premere . Ruotare per scorrere le opzioni disponibili:

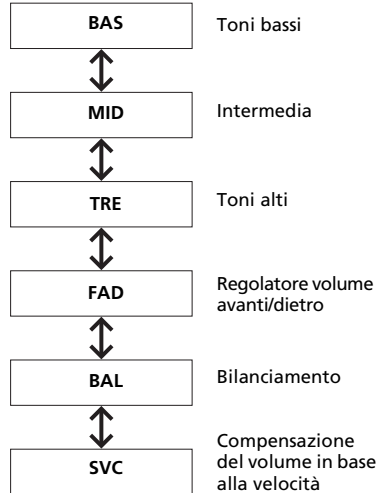

Ruotare per regolare le impostazioni audio, quindi premere .

Regolazione dell'audio

L'SVC è dotato di quattro modalità: **Spento, Basso, Medio e Alto**.









L'SVC regola il livello del volume in base alla velocità del veicolo. Quando si accelera, il volume aumenta. Quando si decelera, il volume diminuisce.

Configurazione display

È possibile modificare la luminosità o la scelta colore della schermata audio/informazioni.







■ Modifica della luminosità dello schermo



1. Premere il pulsante **MENU/CLOCK**.
2. Ruotare  per selezionare **Impostazioni**, quindi premere .
3. Ruotare  per selezionare **Regolazione display**, quindi premere .
4. Ruotare  per selezionare **Luminosità**, quindi premere .
5. Ruotare  per regolare l'impostazione, quindi premere .

■ Modifica della scelta colore della schermata



1. Premere il pulsante **MENU/CLOCK**.
2. Ruotare  per selezionare **Impostazioni**, quindi premere .
3. Ruotare  per selezionare **Scelta colore**, quindi premere .
4. Ruotare  per selezionare l'impostazione desiderata, quindi premere .

▣ Modifica della luminosità dello schermo

Allo stesso modo, è possibile modificare le impostazioni **Contrasto** e **Livello di nero**.

Riproduzione radio AM/FM

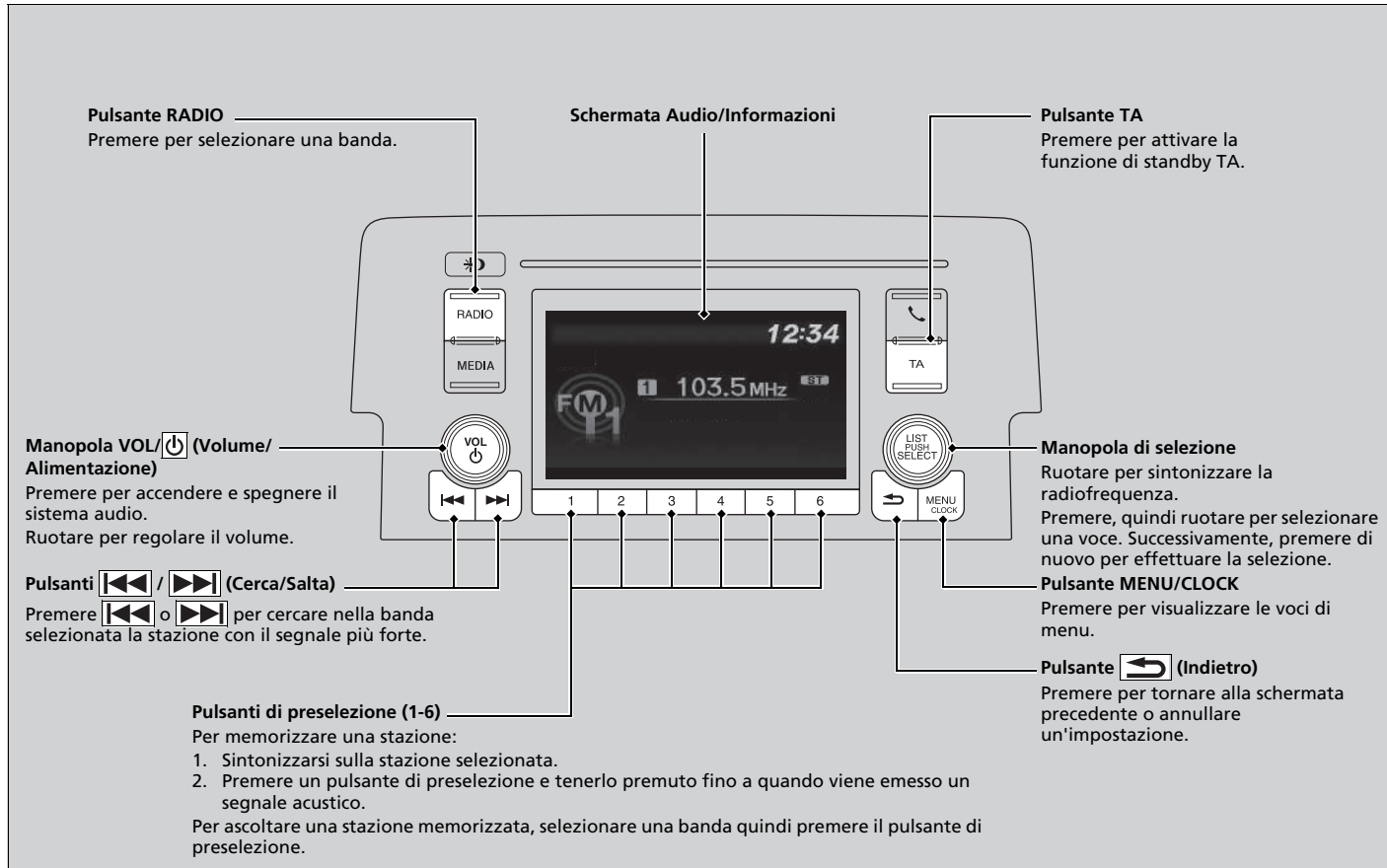



Funzioni

■ Radio Data System (RDS)



Offre comodi servizi automatici relativi alla stazione FM selezionata in grado di utilizzare il sistema RDS.

■ Individuazione di una stazione RDS da Elenco stazioni

1. Premere  mentre si ascolta una stazione FM.
2. Ruotare  per selezionarla, quindi premere .







■ Aggiorna lista

Consente di aggiornare in qualsiasi momento l'elenco stazioni disponibili.

1. Premere  mentre si ascolta una stazione FM.
2. Ruotare  per selezionare **Aggiorna lista**, quindi premere .

■ Testo radio

Visualizza le informazioni del testo radio della stazione RDS selezionata.

1. Premere il pulsante **MENU/CLOCK**.
2. Ruotare  per selezionare **Impostazioni**, quindi premere .
3. Ruotare  per selezionare **Impostazioni RDS** quindi premere .
4. Ruotare  per selezionare **Testo radio** quindi premere .
► Selezionare di nuovo **Testo radio** per disattivare l'opzione.

⌘ Riproduzione radio AM/FM

Sul display si accende la spia **ST** che indica la ricezione di trasmissioni FM stereo.

La riproduzione stereo in AM non è disponibile.

È possibile memorizzare 12 stazioni AM e 12 stazioni FM con il pulsante di preselezione. AM ha due tipi di frequenze, LW e MW, per ciascuna delle quali è possibile memorizzare sei stazioni. FM1 e FM2 consentono di memorizzare sei stazioni ciascuno.

Selezione delle modalità audio

Premere il pulsante sul volante per la selezione della sorgente audio.

► **Comandi audio a distanza** P. 288

⌘ Radio Data System (RDS)







Quando si seleziona una stazione FM in grado di utilizzare il sistema RDS, questo si attiva automaticamente e sul display della frequenza viene visualizzato il nome della stazione. Tuttavia, quando il segnale di quella stazione diventa debole, sul display non viene più visualizzato il nome della stazione ma la frequenza.

L'attivazione e la disattivazione della funzione Frequenza alternativa (AF) comporta l'attivazione e la disattivazione della funzione RDS.

Premendo  si attiva e disattiva la funzione.







■ Frequenza alternativa (AF)

Cambia automaticamente la frequenza dello stesso programma quando si entra in regioni diverse.

1. Premere il pulsante **MENU/CLOCK**.
2. Ruotare  per selezionare **Impostazioni**, quindi premere .
3. Ruotare  per selezionare **Impostazioni RDS** quindi premere .
4. Ruotare  per selezionare **AF**, quindi premere .
 - Selezionare di nuovo **AF** per disattivare l'opzione.

■ Programma regionale (REG)







Conserva la stessa frequenza delle stazioni all'interno della regione anche se il segnale si affievolisce.

1. Premere il pulsante **MENU/CLOCK**.
2. Ruotare  per selezionare **Impostazioni**, quindi premere .
3. Ruotare  per selezionare **Impostazioni RDS** quindi premere .
4. Ruotare  per selezionare **REG**, quindi premere .
 - Selezionare di nuovo **REG** per disattivare l'opzione.



Eccetto modalità AM/FM/DAB*

■ Notiziario (Notizie)

Consente di sintonizzarsi automaticamente sui notiziari.

1. Premere il pulsante **MENU/CLOCK**.
2. Ruotare  per selezionare **Impostazioni**, quindi premere .
3. Ruotare  per selezionare **Impostazioni RDS** quindi premere .
4. Ruotare  per selezionare **Notizie**, quindi premere .
 - Selezionare di nuovo **Notizie** per disattivare l'opzione.

►► Radio Data System (RDS)

Se il sistema non riesce a trovare nessuna stazione in **Lista stazioni**, viene visualizzato un messaggio che chiede se si desidera aggiornare l'elenco. Ruotare  per selezionare **Si**, quindi premere  per aggiornare l'elenco.

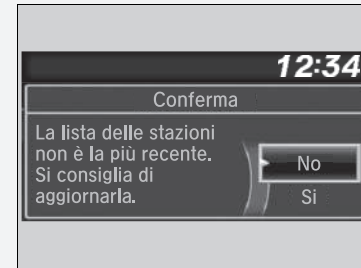

* Non disponibile su tutti i modelli

■ Pulsante annunci sul traffico (TA)

La funzione di standby TA consente al sistema di interrompere qualsiasi funzione per gli annunci sul traffico. L'ultima stazione selezionata deve essere una stazione di notiziari sul traffico in grado di utilizzare il sistema RDS.

Per attivare la funzione: Premere il pulsante **TA**. Quando si attiva la trasmissione di annunci sul traffico sull'ultima stazione selezionata, il sistema passa automaticamente in modalità FM. Sul display viene visualizzato INFORMAZIONE TA. Al termine degli annunci sul traffico, il sistema torna all'ultima modalità selezionata.

Se si desidera tornare all'ultima modalità selezionata durante gli annunci sul traffico, premere di nuovo il pulsante **TA**.

Per annullare la funzione: Premere il pulsante **TA**.

☒ Radio Data System (RDS)

TA

Quando si preme il pulsante **TA**, sul display viene visualizzato **TA**.

Se si seleziona **Scan** mentre la funzione di standby TA è attiva, il sistema ricerca solo la stazione TP.

Se si preme il pulsante **TA** mentre sono attivi gli annunci sul traffico la funzione di standby TA non viene disabilitata.

Eccetto modalità AM/FM/DAB*

■ PTY (Tipo di programma)/Funzione di interruzione notizie

Consente al sistema di interrompersi per trasmettere notizie in qualsiasi modalità. L'ultima stazione selezionata deve essere codificata con PTY NOTIZIE.

Per attivare la funzione: Selezionare **Notizie** da **Impostazioni RDS** e visualizzare NEWS PTY prima di passare a un'altra modalità. Quando si attiva la trasmissione di notizie sull'ultima stazione selezionata, il sistema passa automaticamente in modalità FM.

➤ **Notiziario (Notizie)** P. 299



Il sistema torna all'ultima modalità selezionata se si passa a un altro programma o se il segnale diventa debole.

■ Allarme PTY

Il codice PTY, ALARM (ALLARME) viene utilizzato per gli annunci di emergenza, quali disastri naturali. Quando viene ricevuto questo codice, sul display viene visualizzato ALARM (ALLARME) e il sistema interrompe la modalità audio.



■ Lista stazioni

Elenca le stazioni con il segnale più forte sulla banda selezionata.

1. Premere  mentre si ascolta la radio.
2. Ruotare  per selezionarla, quindi premere .

■ Aggiorna lista

Consente di aggiornare in qualsiasi momento l'elenco stazioni disponibili.

1. Premere  mentre si ascolta la radio.
2. Ruotare  per selezionare **Aggiorna lista**, quindi premere .



■ Scans.

Consente di riprodurre ciascuna delle stazioni con segnale più forte sulla banda selezionata per 10 secondi.

1. Premere il pulsante **MENU/CLOCK**.
2. Ruotare  per selezionare **Scans.**, quindi premere .

Per disattivare la scansione, premere .

» Lista stazioni

Se il sistema non riesce a trovare nessuna stazione in **Lista stazioni**, viene visualizzato un messaggio che chiede se si desidera aggiornare l'elenco. Ruotare  per selezionare **Si**, quindi premere  per aggiornare l'elenco.

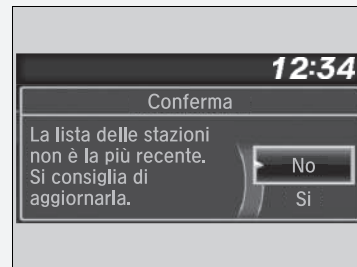

Riproduzione DAB (Digital Audio Broadcasting)*

Schermata Audio/Informazioni

Sul display viene visualizzata l'indicazione dell'intensità del segnale DAB quando la banda DAB è selezionata.

Pulsante RADIO
Premere per selezionare una banda.

Manopola di selezione
Ruotare per sintonizzare il servizio.
Premere, quindi ruotare per selezionare una voce.
Successivamente, premere di nuovo per effettuare la selezione.

Pulsante (Indietro)
Premere per tornare alla schermata precedente o annullare un'impostazione.

Pulsante MENU/CLOCK
Premere per visualizzare le voci di menu.

Manopola VOL/ (Volume/ Alimentazione)
Premere per accendere e spegnere il sistema audio.
Ruotare per regolare il volume.

Pulsanti / (Cerca/Salta)
Premere o per sintonizzare un gruppo DAB.

Pulsanti stazione memorizzata (1-6)
Per memorizzare una stazione:
1. Sintonizzarsi sulla stazione selezionata.
2. Premere un pulsante di preselezione e tenerlo premuto fino a quando viene emesso un segnale acustico.
Per ascoltare una stazione memorizzata, selezionare una banda quindi premere il pulsante di preselezione.



Funzioni

* Non disponibile su tutti i modelli





■ Elenco servizi e Lista gruppi

■ Individuazione di una stazione DAB da Lista servizi o Lista ensemble

Per trovare una stazione DAB in Elenco servizi:

1. Premere  mentre si seleziona la modalità DAB.
2. Ruotare  per selezionarla, quindi premere .
 - Se si seleziona **Aggiorna lista**, il sistema aggiorna la lista stazioni.

Individuazione di una stazione DAB dalla Lista gruppi:

1. Premere  mentre si seleziona la modalità DAB.
2. Ruotare  per selezionare **Lista gruppi**, quindi premere .
3. Ruotare  per selezionare il gruppo, quindi premere .
 - Se si seleziona **Aggiorna lista**, il sistema aggiorna l'elenco dei gruppi.

■ Scans.







Consente di riprodurre ciascuna delle stazioni con segnale più forte sulla banda selezionata per 10 secondi.

1. Premere il pulsante **MENU/CLOCK**.
2. Ruotare  per selezionare **Scans.**, quindi premere .

Per disattivare la scansione, premere .

■ Testo radio:

Visualizza le informazioni del testo radio della stazione DAB selezionata.

1. Premere il pulsante **MENU/CLOCK**.
2. Ruotare  per selezionare **Impostazioni**, quindi premere .
3. Ruotare  per selezionare **Impostazioni DAB** quindi premere .
4. Ruotare  per selezionare **Testo radio** quindi premere .
 - Selezionare di nuovo **Testo radio** per disattivare l'opzione.



» Elenco servizi e Lista gruppi

Nella memoria del pulsante di preselezione è possibile memorizzare 12 stazioni DAB. DAB1 e DAB2 consentono di memorizzare 6 stazioni ciascuno.

Selezione delle modalità audio

Premere il pulsante sul volante per la selezione della sorgente audio.

» Comandi audio a distanza P. 288

Se il sistema non trova una stazione, viene visualizzato un messaggio di conferma che chiede se si desidera aggiornare la lista. Ruotare  per selezionare **Si**, quindi premere  per aggiornare l'elenco.

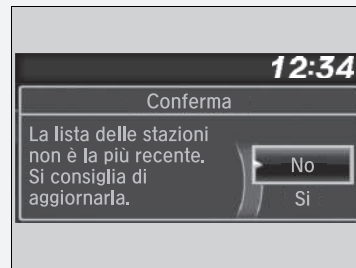







» Testo radio:

Sul display viene visualizzato l'indicatore **TESTO** per indicare la ricezione di informazioni di testo radio.







■ Collegamento DAB:

Ricerca automaticamente la stessa stazione dagli Ensemble e passa a questa.

1. Premere il pulsante **MENU/CLOCK**.
2. Ruotare  per selezionare **Impostazioni**, quindi premere .
3. Ruotare  per selezionare **Impostazioni DAB**, quindi premere .
4. Ruotare  per selezionare **Collegamento DAB** quindi premere .
 - Selezionare di nuovo **Collegamento DAB** per disattivare l'opzione.









■ Link FM:

Se il sistema trova la stessa stazione dalla banda FM, cambia automaticamente la banda.

1. Premere il pulsante **MENU/CLOCK**.
2. Ruotare  per selezionare **Impostazioni**, quindi premere .
3. Ruotare  per selezionare **Impostazioni DAB** quindi premere .
4. Ruotare  per selezionare **Collegamento FM** quindi premere .
 - Selezionare di nuovo **Collegamento FM** per disattivare l'opzione.

■ Selezione banda:

È possibile selezionare bande specifiche. Ciò può ridurre il tempo di aggiornamento delle liste e di ricerca di una stazione.

1. Premere il pulsante **MENU/CLOCK**.
2. Ruotare  per selezionare **Impostazioni**, quindi premere .
3. Ruotare  per selezionare **Impostazioni DAB** quindi premere .
4. Ruotare  per selezionare **Selezione banda**, quindi premere .
5. Ruotare  per selezionare **Entrambe, Banda III** o **Banda L**, quindi premere .

Riproduzione di un iPod

Collegare l'iPod alla porta USB utilizzando il connettore USB, quindi premere il pulsante **MEDIA**.

► **Porta(e) USB** P. 285

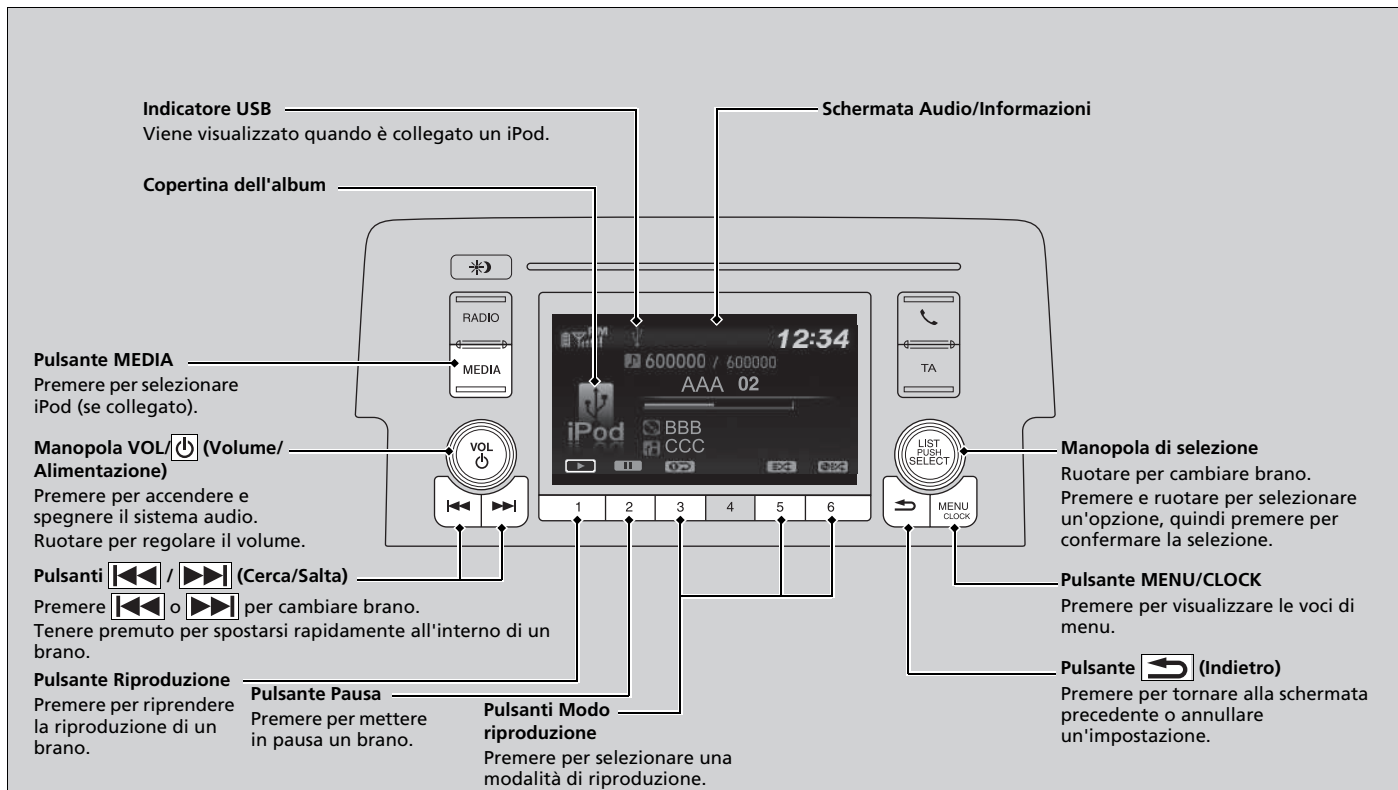

Come selezionare un brano dall'elenco dei brani musicali presenti sull'iPod con la manopola di selezione



1. Premere per visualizzare l'elenco dei brani musicali presenti sull'iPod.
2. Ruotare per selezionare una categoria.
3. Premere per visualizzare l'elenco di brani nella categoria.
4. Ruotare per selezionare un'opzione, quindi premere .
 - Premere e ruotare ripetutamente fino a quando viene visualizzato il brano che si desidera ascoltare.

►► Riproduzione di un iPod

Le funzioni disponibili possono variare a seconda del modello o della versione. Alcune funzioni potrebbero non essere disponibili sull'impianto stereo di questo veicolo.

In caso di problemi, potrebbe venire visualizzato un messaggio di errore sulla schermata audio/informazioni.

► **iPod/unità flash USB** P. 380

■ Selezione di una modalità di riproduzione

Le modalità di ripetizione e di riproduzione casuale possono essere selezionate durante la riproduzione di un brano.



Le icone relative ai modi riproduzione disponibili vengono visualizzate sopra ai pulsanti Modo riproduzione.

Premere il pulsante corrispondente alla modalità che si desidera selezionare.

■ Disattivazione della modalità di riproduzione

Premere il pulsante selezionato.

►► Selezione di una modalità di riproduzione

Opzioni del menu Modo riproduzione

Riproduzione casuale album: riproduce tutti gli album nella categoria selezionata (sequenza di riproduzione, artisti, album, brani, genere o autori) in ordine casuale.

Tutti casuali: riproduce tutti i brani disponibili nella categoria selezionata (sequenza di riproduzione, artisti, album, brani, genere o autori) in ordine casuale.

Ripeti una traccia: ripete il brano corrente.

È possibile selezionare un modo riproduzione premendo il pulsante **MENU/CLOCK**.

Ruotare per selezionare **Modo riproduzione**, quindi premere . Ruotare per selezionare una modalità, quindi selezionare .

Per disattivare, ruotare per selezionare **Riproduzione normale**, quindi premere .

Riproduzione da un'unità flash USB

Il sistema audio è in grado di leggere e riprodurre file audio contenuti in un'unità flash USB in formato MP3, WMA o AAC*1.

Collegare l'unità flash USB alla porta USB, quindi premere il pulsante **MEDIA**.

📁 **Porta(e) USB** P. 285

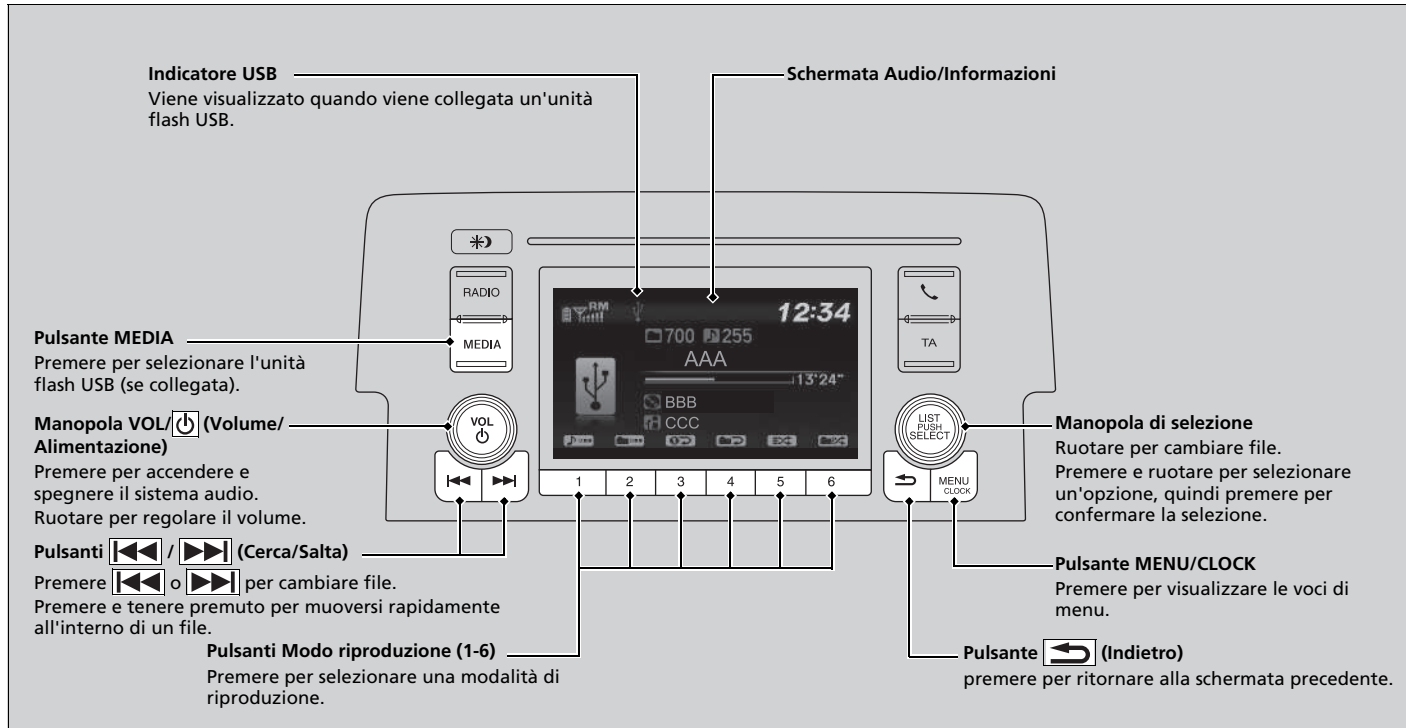

Funzioni

*1: Questa unità è in grado di riprodurre soltanto file in formato AAC registrati con iTunes.

■ Selezione di un file da una cartella con la manopola di selezione

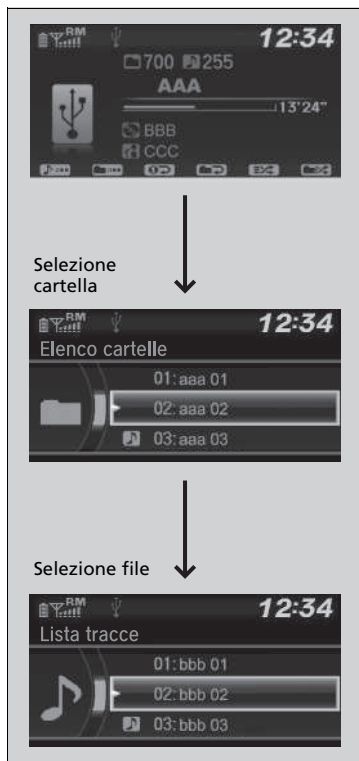

1. Premere per visualizzare un elenco cartelle.

2. Ruotare per selezionare una cartella.

3. Premere per visualizzare l'elenco dei file di quella cartella.

4. Ruotare per selezionare un file, quindi premere .

►► Riproduzione da un'unità flash USB

Utilizzare le unità flash USB consigliate.

Informazioni generali sul sistema audio
P. 382

I file in formato WMA protetti tramite sistema DRM (Digital Rights Management) non possono essere riprodotti. In questo caso il sistema audio visualizza **File non riproducibile**, quindi passa al file successivo.

In caso di problemi, potrebbe venire visualizzato un messaggio di errore sulla schermata audio/informazioni.

iPod/unità flash USB P. 380

■ Selezione di una modalità di riproduzione

Le modalità di ripetizione, riproduzione casuale e riproduzione breve possono essere selezionate durante la riproduzione dei file.

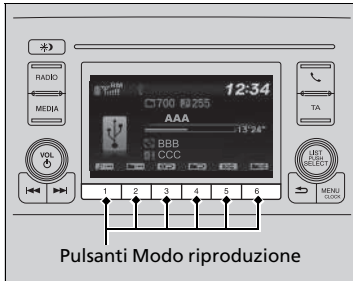

Le icone relative ai modi riproduzione disponibili vengono visualizzate sopra ai pulsanti Modo riproduzione.

Premere il pulsante corrispondente alla modalità che si desidera selezionare.

■ Disattivazione della modalità di riproduzione

Premere il pulsante selezionato.

» Selezione di una modalità di riproduzione

Opzioni del menu Modo riproduzione

Ripetizione

Ripeti una cartella: ripete tutti file nella cartella corrente.

Ripeti una traccia: ripete il file corrente.

Casuale

Ripr. casuale nella cartella: riproduce tutti i file nella cartella corrente in ordine casuale.

Tutti casuali: riproduce tutti i file in ordine casuale.

Scans.

Scansiona cartelle: fornisce una riproduzione breve di 10 secondi del primo file di ciascuna delle cartelle principali.

Scansiona tracce: fornisce una riproduzione breve di 10 secondi di tutti i file nella cartella corrente.

È possibile selezionare un modo riproduzione premendo il pulsante **MENU/CLOCK**.

Ruotare per selezionare **Modo riproduzione**, quindi premere . Ruotare per selezionare una modalità, quindi selezionare .

Per disattivare, ruotare per selezionare **Riproduzione normale**, quindi premere .

Riproduzione audio *Bluetooth*®

Il sistema audio consente di ascoltare musica dal proprio telefono *Bluetooth* compatibile. Tale funzione è disponibile quando il telefono è abbinato e connesso al sistema telefonico vivavoce (HFT) del veicolo.

► **Configurazione telefono** P. 436

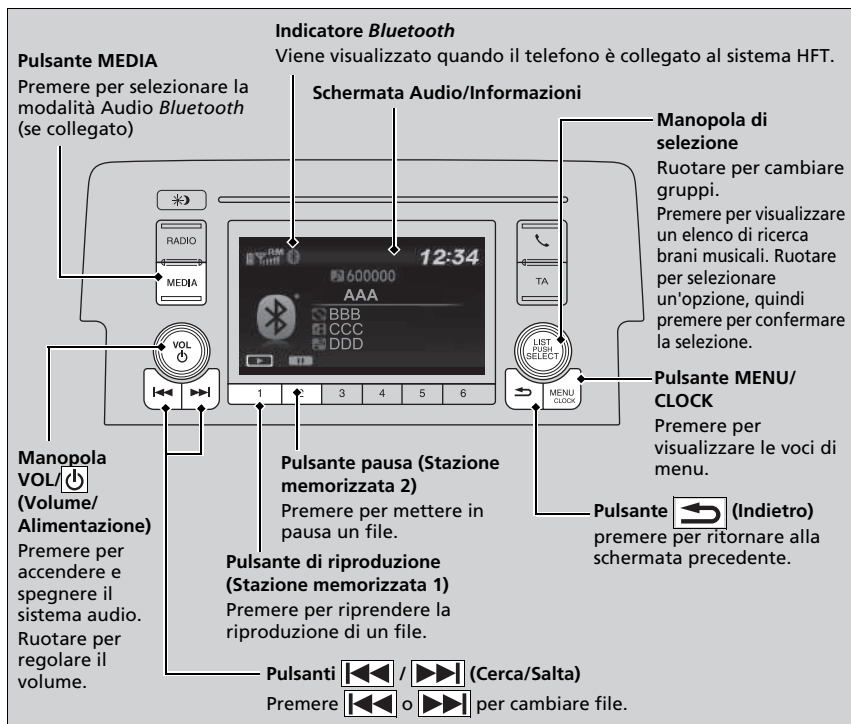

► Riproduzione audio *Bluetooth*®

Non tutti i telefoni abilitati *Bluetooth* con funzioni audio streaming sono compatibili con il sistema. Per verificare se il telefono è compatibile, chiedere alla concessionaria.

In alcuni paesi potrebbe essere illegale eseguire alcune funzioni sui dispositivi dati durante la guida.

Con HFT è possibile utilizzare un solo telefono alla volta. Quando ci sono più di due telefoni connessi nel veicolo, il primo telefono connesso trovato dal sistema viene collegato automaticamente.

Se al sistema HFT è abbinato più di un telefono, l'impianto avvierà la riproduzione con un leggero ritardo.

In alcuni casi, il nome dell'artista, dell'album o della traccia potrebbe non essere visualizzato correttamente.

Su alcuni dispositivi, determinate funzioni potrebbero non essere disponibili.

Riproduzione di file audio *Bluetooth*®

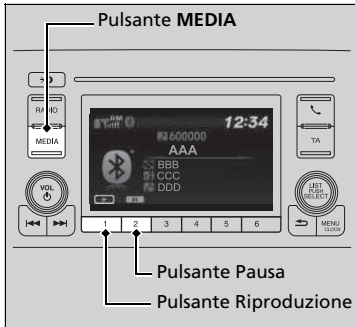

1. Assicurarsi che il telefono sia abbinato e connesso al sistema HFT.
2. Premere il pulsante **MEDIA** fino a quando viene selezionata la modalità Audio *Bluetooth*®.

Se il telefono non viene riconosciuto, potrebbe essere già connesso un altro telefono compatibile con il sistema HFT, non compatibile con il sistema audio *Bluetooth*®.

■ Messa in pausa o ripresa della riproduzione di un file

Premere il pulsante **Riproduzione** o **Pausa** per selezionare una modalità.

►► Riproduzione di file audio *Bluetooth*®

Per riprodurre file audio, potrebbe essere necessario agire sul telefono. In questo caso, attenersi alle istruzioni del produttore.

La funzione di pausa potrebbe non essere disponibile su alcuni telefoni.

Se un dispositivo audio è collegato alla porta USB, potrebbe essere necessario premere ripetutamente il pulsante **MEDIA** per selezionare il sistema audio *Bluetooth*®.

La selezione di un'altra modalità interrompe la riproduzione della musica dal telefono.

■ Come selezionare un brano desiderato dall'elenco delle ricerche musicali con la manopola di selezione



1. Premere per visualizzare l'elenco delle ricerche musicali.
2. Ruotare per selezionare una categoria.

3. Premere per visualizzare l'elenco di brani nella categoria.
4. Ruotare per selezionare un'opzione, quindi premere .
 - Premere e ruotare ripetutamente fino a quando viene visualizzato il brano che si desidera ascoltare.

▣ Come selezionare un brano desiderato dall'elenco delle ricerche musicali con la manopola di selezione

A seconda del dispositivo *Bluetooth*® collegato, alcune o tutte le categorie potrebbero non essere visualizzate.

Modelli con sistema audio con display

Per utilizzare le funzioni del sistema audio, il commutatore di accensione deve trovarsi su ACCESSORI o su ACCENSIONE *1.

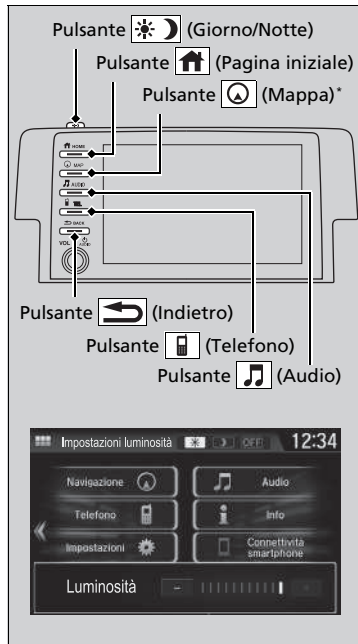

Pulsante (Pagina iniziale): Premere per passare alla schermata della pagina iniziale.

➤ **Uso della schermata audio/informazioni**
P. 317

Pulsante (Mappa)*: Premere per visualizzare la schermata mappa.

➤ **Consultare il manuale del sistema di navigazione**

Pulsante (Audio): Premere per visualizzare la schermata audio.

Pulsante (Telefono): Premere per visualizzare la schermata telefono.

Pulsante (Indietro): Premere per tornare alla schermata precedente.

Pulsante (Giorno/Notte): Premere per modificare la luminosità della schermata audio/informazioni.

Premere una volta e selezionare o per effettuare una regolazione.

► Ogni volta che si preme , la modalità passa dalla modalità diurna, alla modalità notturna e alla modalità spegnimento.

Funzionamento base del sistema audio

Modelli con DAB

È possibile utilizzare il sistema audio per 30 minuti, quando il commutatore di accensione è in posizione BLOCCO *1, il sistema si disattiverà automaticamente.

Se si desidera continuare a utilizzare il sistema audio, si consiglia di portare il commutatore di accensione su ACCESSORI o ACCENSIONE *1.

Funzionamento con chiave disinserita*

➤ **Funzionamento con chiave disinserita***
P. 284

*1: I modelli con sistema di accesso senza chiavi sono dotati di un pulsante **ENGINE START/STOP** anziché di un commutatore di accensione.

* Non disponibile su tutti i modelli

Schermata Audio/Informazioni

Visualizza lo sfondo e la condizione audio. Da questo schermata, è possibile passare a diverse opzioni di configurazione.

■ Modifica del display

■ Utilizzo del pulsante

Premere il pulsante  per cambiare la visualizzazione.

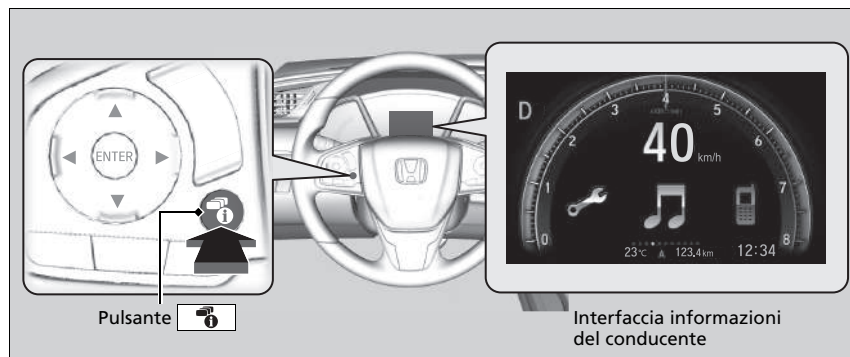

►► Utilizzo del pulsante

È possibile modificare, aggiungere e cancellare il contenuto visualizzato sull'interfaccia informazioni del conducente.

► Personalizzazione del quadro strumenti

P. 320

■ Uso della schermata audio/informazioni

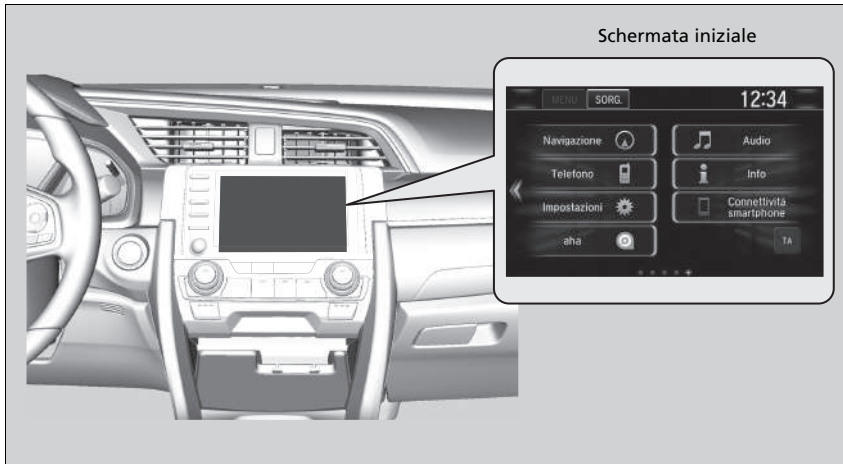

Premere il pulsante  per andare alla schermata iniziale.
Selezionare le seguenti icone sulla schermata Inizio.

■ Telefono

Visualizza le informazioni del sistema HFT.

➤ **Sistema telefonico vivavoce** P. 451

☒ Uso della schermata audio/informazioni

Funzionamento del touchscreen

- Utilizzare semplici gesti - inclusi sfioramento e scorrimento - per attivare alcune funzioni audio.
- Alcune voci potrebbero essere disabilitate durante la guida per ridurre il rischio di distrazione.
- È possibile selezionarle quando il veicolo è fermo o mediante i comandi vocali*.
- L'uso di guanti potrebbe limitare o impedire la risposta del touchscreen.

È possibile modificare le impostazioni di sensibilità del touchscreen.

➤ **Funzioni personalizzate** P. 396

* Non disponibile su tutti i modelli

■ Info

Visualizza **Computer di bordo**, **Info vocali***, **Orologio/Sfondo**, o **Informazioni sistema/dispositivo**. Selezionare **MENU** sulla schermata **Menu info** per visualizzare tutte le opzioni disponibili: **Computer di bordo**, **Info vocali***, **Orologio/Sfondo** e **Informazioni sistema/dispositivo**.

Computer di viaggio:

- Scheda **Guida attuale**: Visualizza le informazioni sul viaggio attuale.
- Scheda **Cronologia viaggio A**: Visualizza le informazioni relative ai tre cicli di guida precedenti. Tali informazioni vengono memorizzate ogni volta che si azzerà il Percorso A. Per cancellare la cronologia manualmente, selezionare **Elimina cronologia** sulla scheda **Cronologia Viaggio A**. Sulla schermata si visualizza il messaggio di conferma, quindi selezionare **Sì**.

Info vocali*: Consente di visualizzare un elenco di tutti i comandi vocali.

Orologio/Sfondo: Vengono visualizzati l'orologio e lo sfondo.

Informazioni sistema/dispositivo:

- **Info sistema**: Visualizza la versione software dell'impianto audio.
- **Info USB**: Visualizza l'utilizzo della memoria del dispositivo USB.

■ Audio

Visualizza le informazioni audio correnti.

■ Impostazioni

Consente di accedere alla schermata del menu di personalizzazione.

➤ **Funzioni personalizzate** P. 396

■ Navigazione*

Visualizza la schermata di navigazione.

➤ **Consultare il manuale del sistema di navigazione**

■ Connettività smartphone

Si collega con lo smartphone*¹ e consente l'utilizzo di alcune app dello smartphone sul sistema audio.

➤ **Apple CarPlay** P. 373

➤ **Android Auto** P. 376

■ aha*

Visualizza la schermata aha™.

➤ **Riproduzione Aha™*** P. 357

■ App Centre*

Visualizza Honda App Center.

➤ **On Board Apps*** P. 365

■ TA*

Consente di attivare e disattivare le informazioni sul traffico.

■ Elenco app (☰)

Aggiunge o rimuove le applicazioni o i widget sulla schermata iniziale.

➤ **Schermata iniziale** P. 326

■ (quadro strumenti)

Seleziona da tre impostazioni personalizzabili per l'interfaccia informazioni del conducente.

*1: Disponibile solo su telefoni specifici. Rivolgersi a una concessionaria per i telefoni compatibili e per i dettagli sulle funzionalità.

* Non disponibile su tutti i modelli

■ Modifica del layout delle icone della schermata iniziale



1. Premere il pulsante .
2. Tenere selezionata un'icona.
 - La schermata passa alla schermata di personalizzazione.
3. Trascinare l'icona nel punto desiderato.
4. Selezionare **OK**.
 - Lo schermo torna alla schermata iniziale.

■ Personalizzazione del quadro strumenti

È possibile modificare, aggiungere e cancellare contenuti del quadro strumenti sull'interfaccia informazioni del conducente.

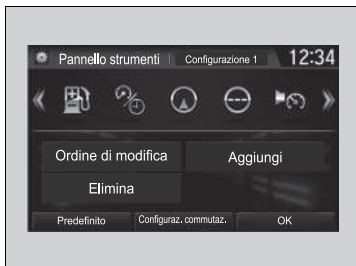

1. Pulsante .
2. **Impostazioni**
3. **Sistema**
4. **Configurazione del pannello strumenti**

► Personalizzazione del quadro strumenti

È possibile memorizzare fino a tre configurazioni personalizzate. Per selezionare o personalizzare una configurazione, premere **Configuraz. commutaz.** Quando si seleziona **Configuraz. commutaz.** durante la personalizzazione, le impostazioni modificate vengono salvate. Quando si preme il pulsante  durante la personalizzazione, le impostazioni modificate non vengono salvate e si ristabilisce la schermata **Pannello strumenti**.

■ Ordine di modifica

Per modificare l'ordine delle icone sull'interfaccia informazioni del conducente, selezionare prima:

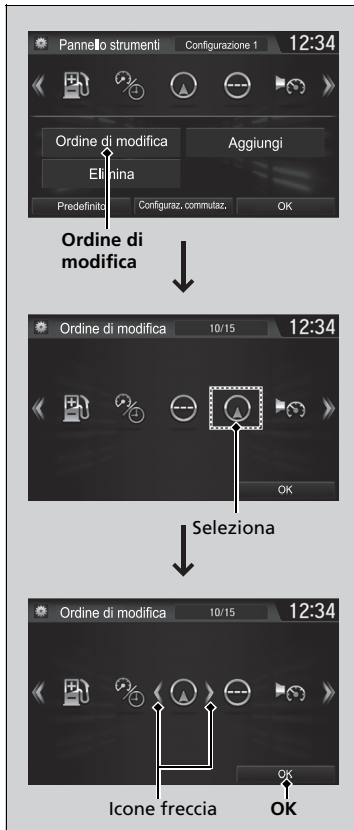

1. Ordine di modifica

2. Selezionare l'icona che si desidera spostare.

► Vengono visualizzate delle frecce su entrambi i lati dell'icona selezionata.

3. Selezionare ripetutamente la freccia sinistra o destra per spostare l'icona nella posizione desiderata.

4. Selezionare **OK**.

► Viene ristabilita la schermata **Pannello strumenti**.

►► Ordine di modifica

È possibile modificare l'ordine delle icone anche in un altro modo. Selezionare prima:

1. **Ordine di modifica**

2. Selezionare e tenere premuta l'icona che si desidera spostare.

3. Trascinare l'icona nel punto desiderato.

4. Selezionare **OK**.

► Viene ristabilita la schermata **Pannello strumenti**.

■ Aggiunta di contenuti

È possibile aggiungere icone sull'interfaccia informazioni del conducente. Per aggiungere icone, selezionare prima:

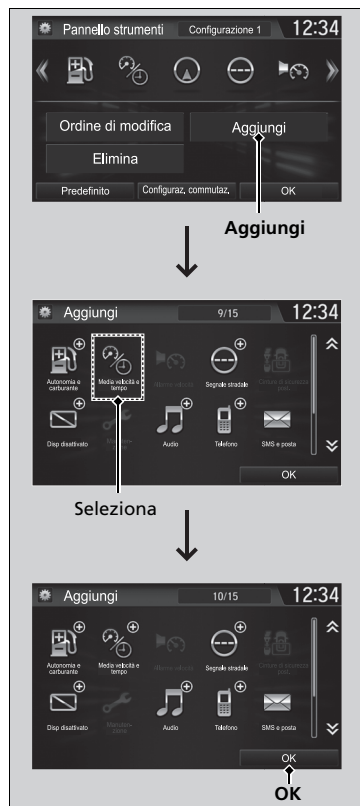

1. Aggiungi

2. Selezionare un'icona che si desidera aggiungere.

- Viene visualizzato un segno più nell'angolo superiore destro dell'icona selezionata.

3. Selezionare OK.

- Viene ristabilita la schermata **Pannello strumenti**.

» Aggiunta di contenuti

Le icone disabilitate non possono essere selezionate.

Se un'icona visualizza un segno più nell'angolo superiore destro, significa che l'icona è già stata aggiunta.

■ Eliminazione del contenuto

Per eliminare contenuti dall'interfaccia informazioni del conducente, selezionare prima:

1. Elimina

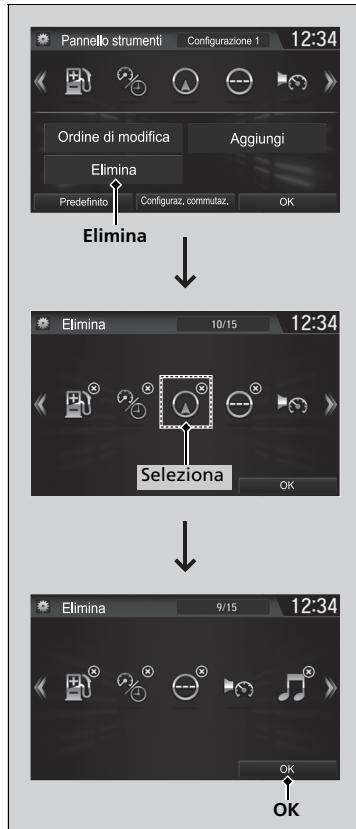

2. Selezionare l'icona che si desidera eliminare.

- L'icona con una **X** sull'angolo superiore destro può essere eliminata.

3. Selezionare **OK**.

- Viene ristabilita la schermata **Pannello strumenti**.

» Eliminazione del contenuto

È anche possibile eliminare contenuti selezionando:

1. **Elimina** o **Ordine di modifica**
 2. Selezionare e tenere premuta l'icona che si desidera eliminare.
 3. Trascinare l'icona sull'icona del cestino.
 4. Selezionare **OK**.
- Viene ristabilita la schermata **Pannello strumenti**.

■ Impostazione sfondo

È possibile modificare, archiviare ed eliminare lo sfondo sulla schermata audio/informazioni.

■ Importa sfondo

Dall'unità flash USB è possibile importare fino a cinque immagini per lo sfondo, una alla volta.

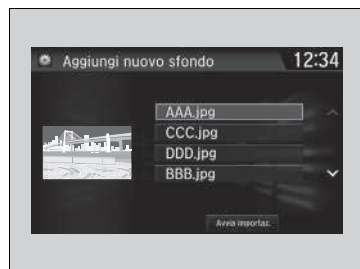
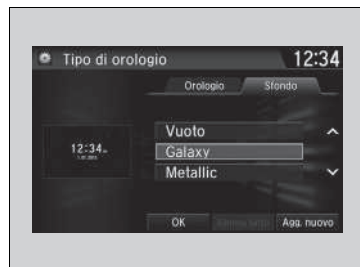

1. Collegare l'unità flash USB alla porta USB.
 ► **Porta(e) USB** P. 285
2. Selezionare **Impostazioni**.
3. Selezionare **Orologio**.
4. Selezionare **Tipo di Orologio/Sfondo**, quindi aprire la scheda **Sfondo**.
5. Selezionare **Agg. nuovo**.
 ► Il nome dell'immagine non viene visualizzato nell'elenco.
6. Selezionare l'immagine desiderata.
 ► L'anteprima viene visualizzata sul lato sinistro dello schermo.
7. Selezionare **Avvia Importaz.** per salvare i dati.
 ► La schermata torna all'elenco degli sfondi.

▣ Impostazione sfondo

Lo sfondo configurato su **Tipo di Orologio/Sfondo** non può essere visualizzato sull'interfaccia informazioni del conducente.

- Quando si importano file di sfondo, l'immagine deve essere memorizzata nella directory principale dell'unità flash USB.
 Non è possibile importare le immagini presenti in una cartella.
- Il nome del file deve contenere meno di 64 caratteri.
- È possibile importare file di immagine in formato BMP (bmp) o JPEG (jpg).
- La dimensione massima di ciascun file è di 5 MB.
- La dimensione massima di ciascuna immagine è di 4.096 x 4.096 pixel. Se l'immagine ha dimensioni inferiori a 800 x 480 pixel, viene visualizzata al centro dello schermo con l'area circostante in nero.
- Se l'unità flash USB non ha immagini, viene visualizzato il messaggio **Nessun file rilevato**.

Dopo la modifica del disegno dell'interfaccia della schermata, è possibile modificare lo sfondo procedendo come segue.

1. Premere il pulsante .
2. Tenere selezionato lo spazio vuoto sulla schermata iniziale.
 Sullo schermo viene visualizzato il menu a comparsa.
3. Selezionare **Cambia sfondo**.
4. Selezionare **Galleria**, **Sfondi animati** o **Sfondi**.

■ Selezionare sfondo

1. Selezionare **Impostazioni**.
2. Selezionare **Orologio**.
3. Selezionare **Tipo di Orologio/Sfondo**, quindi aprire la scheda **Sfondo**.
 - ▶ La schermata passa all'elenco degli sfondi.
4. Selezionare lo sfondo desiderato.
 - ▶ L'anteprima viene visualizzata sul lato sinistro dello schermo.
 - ▶ Sullo schermo viene visualizzato il menu a comparsa.
5. Selezionare **Imposta**.
 - ▶ La schermata torna all'elenco degli sfondi.

■ Per visualizzare lo sfondo una volta impostato

1. Premere il pulsante .
2. Selezionare **Info**.
3. Selezionare **MENU**.
4. Selezionare **Orologio/Sfondo**.

■ Cancellare sfondo

1. Selezionare **Impostazioni**.
2. Selezionare **Orologio**.
3. Selezionare **Tipo di Orologio/Sfondo**, quindi aprire la scheda **Sfondo**.
 - ▶ La schermata passa all'elenco degli sfondi.
4. Selezionare lo sfondo che si desidera cancellare.
 - ▶ L'anteprima viene visualizzata sul lato sinistro dello schermo.
 - ▶ Sullo schermo viene visualizzato il menu a comparsa.
5. Selezionare **Elimina**.
 - ▶ Viene visualizzato un messaggio di conferma sullo schermo.
6. Selezionare **Si** per cancellare completamente.
 - ▶ La schermata torna all'elenco degli sfondi.

☒ Impostazione sfondo

Dal menu a comparsa, selezionare **Anteprima** per visualizzare un'anteprima a schermo intero.



Per tornare alla schermata precedente, selezionare **OK** oppure premere il pulsante .



Se il file è di grandi dimensioni, la visualizzazione dell'anteprima potrebbe richiedere un po' di tempo.

Per eliminare tutti gli sfondi aggiunti, selezionare **Canc. Tutto**, quindi **Si**.

■ Schermata iniziale

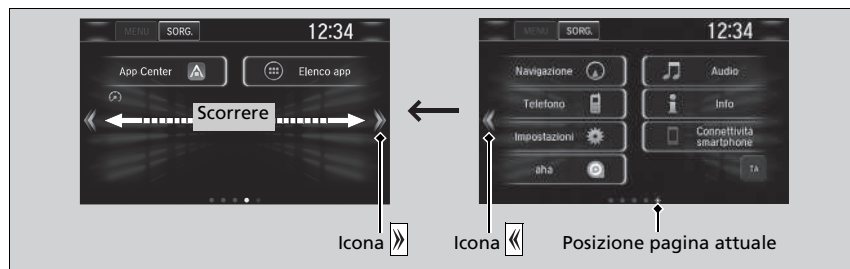
■ Come passare a una schermata successiva



Selezionando  o  oppure scorrendo la schermata verso sinistra o verso destra, si passa alla schermata successiva.



►► Schermata iniziale

La schermata iniziale è composta da 5 pagine (fissa). Non è possibile aggiungere più pagine.







Premere il pulsante  per tornare indietro direttamente alla prima pagina della schermata iniziale da qualsiasi pagina.

■ Come utilizzare app e widget



1. Premere il pulsante .
2. Selezionare **Elenco app** .
 - Viene visualizzata la schermata delle applicazioni.
3. Selezionare l'app o il widget che si desidera usare.

Elenco delle app preinstallate:

-  (Browser): Visualizza il browser Web utilizzato dallo smartphone e dalla connessione Wi-Fi.
-  (Calcolatrice): Visualizza la calcolatrice.
-  (Galleria): Visualizza immagini.
-  (Download): Visualizza i dati scaricati dal browser Web e così via.
-  (Cerca): Visualizza le diverse schermate di recupero.
-  (Programma di installazione app): Verificare con una concessionaria Honda le app disponibili per l'installazione.

☒ Come utilizzare app e widget

Tenere selezionata l'app o il widget desiderato per aggiungere il relativo collegamento sulla schermata iniziale.

Le app preinstallate potrebbero non avviarsi correttamente. Se questo si verifica, è necessario ripristinare il sistema.

☒ Ripristino di tutte le impostazioni predefinite P. 429

Se si esegue **Ripristina**, tale operazione potrebbe ripristinare tutte le impostazioni di fabbrica.

☒ Ripristino di tutte le impostazioni predefinite P. 429

Nel caso in cui tali app non si avviino correttamente neanche dopo aver eseguito **Ripristina**, rivolgersi a una concessionaria.

È possibile che un browser si arresti durante l'uso. In tale situazione, si ritornerà alla schermata precedente all'avvio del browser.

Non installare applicazione diverse da quelle verificate da una concessionaria Honda. L'installazione di app non autorizzate potrebbe costituire un rischio di danneggiamento dati per le informazioni del veicolo e la privacy personale.

È possibile cancellare le applicazioni installate dall'utente mediante la seguente procedura.

1. Premere il pulsante .
2. Selezionare **Impostazioni**.
3. Selezionare **Sistema**.
4. Selezionare la scheda **Altro**.
5. Selezionare **Informazioni dettagliate**.
6. Selezionare **Apps**.
7. Selezionare l'app che si desidera cancellare.
8. Selezionare **Elimina**.

Le app preinstallate non possono essere cancellate.

■ Come aggiungere icone di app o widget nella schermata iniziale

È possibile aggiungere icone di app o widget nella schermata iniziale.



1. Premere il pulsante .
2. Tenere selezionato lo spazio vuoto sulla schermata iniziale.
 - Sullo schermo viene visualizzato il menu a comparsa.

3. Selezionare **Aggiungi app** o **Aggiungi widget**.
 - Viene visualizzata la schermata delle applicazioni.



4. Tenere selezionata l'icona di app o widget che si desidera aggiungere.
 - La schermata passa alla schermata di personalizzazione.
5. Trascinare l'icona nel punto desiderato.
6. Selezionare **OK**.
 - Lo schermo torna alla schermata iniziale.

■ Per spostare le icone nella schermata iniziale

È possibile cambiare posizione sulla schermata iniziale.



►► Per spostare le icone nella schermata iniziale

È anche possibile spostare le icone **Telefono**, **Info**, **Audio**, **Impostazioni**, **Navigazione**, **Connettività smartphone**, **aha**, **App Centre**, **TA**, **Elenco app** (☺) e (🔄) (pannello strumenti) nella stessa maniera.

1. Tenere selezionata un'icona.
 - La schermata passa alla schermata di personalizzazione.
2. Trascinare l'icona nel punto desiderato.
3. Selezionare **OK**.
 - Lo schermo torna alla schermata iniziale.

■ Come rimuovere le icone nella schermata iniziale

È possibile cancellare le icone della schermata iniziale.



1. Tenere selezionata un'icona.
 - La schermata passa alla schermata di personalizzazione.
2. Trascinare l'icona da rimuovere sull'icona del cestino.
 - L'icona viene rimossa dalla schermata iniziale.
3. Selezionare **OK**.
 - Lo schermo torna alla schermata iniziale.

☒ Come rimuovere le icone nella schermata iniziale

Non è possibile eliminare le icone **Telefono**, **Info**, **Audio**, **Impostazioni**, **Navigazione***, **Connettività smartphone**, **aha***, **App Centre***, **TA***, **Elenco app** (☒) e (☒) (quadro strumenti).

Eliminando un'app o widget dalla schermata iniziale, non si elimina l'app o il widget stesso.

* Non disponibile su tutti i modelli

■ Modifica dello sfondo della schermata iniziale

È possibile modificare uno sfondo della schermata iniziale.

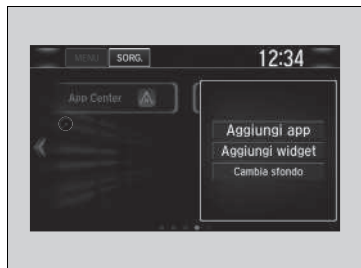

1. Tenere selezionato lo spazio vuoto sulla schermata iniziale.
 - Sullo schermo viene visualizzato il menu a comparsa.
2. Selezionare **Cambia sfondo**.
 - Sullo schermo viene visualizzato il menu a comparsa.



3. Selezionare un'app per la selezione degli sfondi.
4. Scegliere la sfondo desiderato.
 - Lo sfondo viene modificato e la visualizzazione torna alla schermata iniziale.
5. Selezionare **Imposta sfondo**.

Area di stato



1. Scorrere dall'alto della schermata verso il basso.
 - Viene visualizzata l'area di stato.
2. Selezionare una voce per vederne i dettagli.
3. Premere il pulsante  o scorrere verso l'alto dalla barra inferiore per chiudere l'area.

■ Modifica dell'interfaccia della schermata

È possibile modificare il design dell'interfaccia della schermata.



1. Premere il pulsante .
2. Selezionare **Impostazioni**.
3. Selezionare **Sistema**.
4. Selezionare la scheda **Altro**.
5. Selezionare **Cambia stile interfaccia**.
6. Viene visualizzato un messaggio di conferma sullo schermo. Selezionare **Sì**.

►► Modifica dell'interfaccia della schermata

Dopo la modifica del disegno dell'interfaccia della schermata, è possibile modificare lo sfondo procedendo come segue.

1. Premere il pulsante .
2. Tenere selezionato lo spazio vuoto sulla schermata iniziale.
Sullo schermo viene visualizzato il menu a comparsa.
3. Selezionare **Cambia sfondo**.
4. Selezionare **Galleria**, **Sfondi animati** o **Sfondi**.

Se si modifica l'interfaccia della schermata, verranno cambiate anche alcune voci di impostazione.

 **Funzioni personalizzate** P. 396

Personalizzazione del menu

È possibile modificare le icone del menu sul lato destro delle schermate **Audio**, **Telefono** e **Info**.



1. Tenere selezionata un'icona di menu.

2. Selezionare l'icona ◀ o ▶, quindi **Audio**, **Telefono** o **Info** dal **Menu Personalizza**.

3. Tenere selezionata l'icona di menu che si desidera modificare e trascinarla quindi verso il basso.

4. Tenere selezionata l'icona di menu che si desidera aggiungere e trascinarla quindi verso l'alto.

5. Selezionare **OK**.

Personalizzazione del menu

È possibile anche procedere come segue per modificare l'icona di menu:

Selezionare **Impostazioni**→**Sistema**→scheda **Inizio**→**Posizione icona menu**

■ Chiusura delle app

È possibile chiudere delle app specifiche in esecuzione in background nel sistema.



1. Tenere premuto il pulsante .
2. Selezionare la scheda **Attiva**.
 - Se si seleziona la scheda **Attiva/Cronologia**, è possibile chiudere le app al momento in esecuzione e cancellare simultaneamente la cronologia delle attività delle app.
3. Selezionare l'app che si desidera chiudere.
4. Selezionare **Cancella**.
 - La schermata torna all'elenco delle app.

☒ Chiusura delle app

Se un numero di applicazioni è in esecuzione in background e si rileva un'anomalia nel sistema audio, alcune di queste applicazioni potrebbero non funzionare correttamente. Se ciò si verifica, chiudere tutte le applicazioni e avviare di nuovo l'app/le app che si desidera utilizzare.

Per chiudere tutte le app nel sistema, selezionare **Cancella tutto**, quindi **Si**.

Non è consentito chiudere le app Aha™* e Garmin*.

Regolazione dell'audio



1. Premere il pulsante .
2. Selezionare **MENU**.
3. Selezionare **Suono**.



Selezionare una scheda tra le opzioni seguenti:

- **BAS-MID-TRE**: Bassi, Medi, Alti
- **FAD-BAL*/FAD-BAL-SUBW***: Attenuazione, Bilanciamento, Subwoofer*
- **SVC*/SVC-Neural***: Compensazione volume velocità, DTS Neural Sound™*

Regolazione dell'audio

L'SVC è dotato di quattro modalità: **Spento, Basso, Medio e Alto**.

L'SVC regola il livello del volume in base alla velocità del veicolo. Quando si accelera, il volume aumenta. Quando si decelera, il volume diminuisce.

È inoltre possibile attivare e disattivare l'impostazione DTS Neural Surround™* selezionando **Neural** sulla schermata audio/informazioni.

* Non disponibile su tutti i modelli

Configurazione display

È possibile modificare la luminosità o la scelta colore della schermata audio/informazioni.

Modifica della luminosità dello schermo

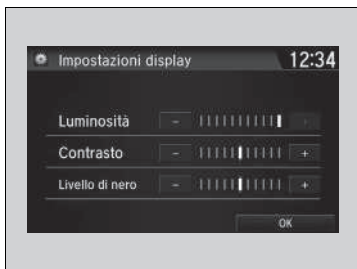

1. Premere il pulsante .
2. Selezionare **Impostazioni**.
3. Selezionare **Sistema**.
4. Selezionare la scheda **Display**.
5. Selezionare **Impostazione display**.
6. Selezionare l'impostazione desiderata.
7. Selezionare **OK**.

Modifica della scelta colore della schermata

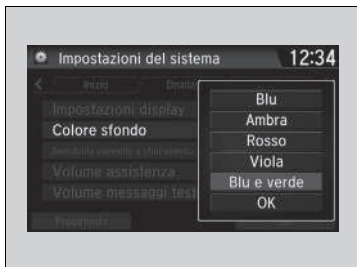

1. Premere il pulsante .
2. Selezionare **Impostazioni**.
3. Selezionare **Sistema**.
4. Selezionare la scheda **Display**.
5. Selezionare **Colore sfondo**.
6. Selezionare l'impostazione desiderata.
7. Selezionare **OK**.

Modifica della luminosità dello schermo

Allo stesso modo, è possibile modificare le impostazioni **Contrasto** e **Livello di nero**.

Modifica della scelta colore della schermata

Non è possibile cambiare il **Colore sfondo** se si cambia il design dell'interfaccia della schermata.

■ Selezionare una Sorgente audio

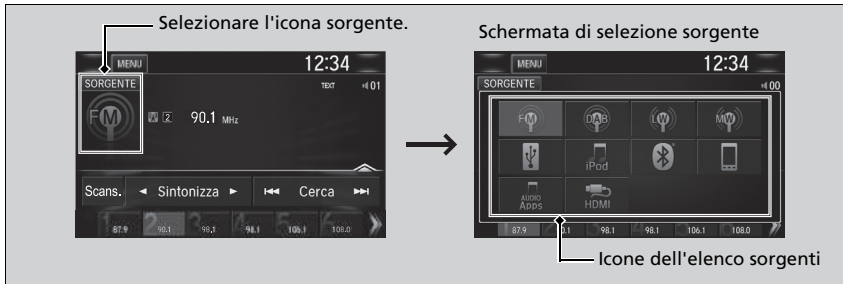



Selezionare l'icona della sorgente attuale, quindi selezionare un'icona sull'elenco sorgenti per cambiare sorgente audio.

■ Limitazioni per il funzionamento manuale

Alcune funzioni manuali sono disabilitate o non operative durante il movimento del veicolo. Non è possibile selezionare un'opzione disabilitata fino all'arresto del veicolo.

Modelli con sistema di navigazione e DAB

Funzionamento dei comandi vocali*¹

Il veicolo è dotato di un sistema di comando vocale che consente di gestire le funzioni senza mani. Il sistema di comando vocale utilizza i pulsanti  (microfono) e  (riaggancio/indietro) sul volante nonché un microfono posto vicino alle luci di lettura sul soffitto.

Riconoscimento vocale



Come ottenere un riconoscimento vocale ottimale quando si utilizza il sistema di comando vocale:

- Verificare che sia visualizzata la schermata corretta per il comando vocale in uso.
Il sistema riconosce solo determinati comandi.
Comando vocale disponibile P. 341
- Chiudere i finestrini e il tettuccio*.
- Regolare le bocchette per la ventilazione della plancia e laterali in modo che l'aria non soffi sul microfono del soffitto.
- Pronunciare le parole chiaramente e con tono naturale senza fare pause tra una parola e l'altra.
- Se possibile, ridurre qualsiasi rumore di fondo. Il sistema può interpretare il comando erroneamente se parla più di una persona contemporaneamente.

*1: Il sistema di comando vocale riconosce le seguenti lingue: inglese, tedesco, francese, spagnolo e italiano.

* Non disponibile su tutti i modelli

►► Funzionamento dei comandi vocali*¹

Quando si preme il pulsante , viene richiesto cosa si desidera fare. Premere e rilasciare nuovamente il pulsante  per escludere questa richiesta e pronunciare un comando.

►► Riconoscimento vocale

Il sistema di comando vocale può essere utilizzato esclusivamente dal sedile lato conducente poiché l'unità microfono rimuove le interferenze dal lato passeggero anteriore.

Schermata Portale vocale*

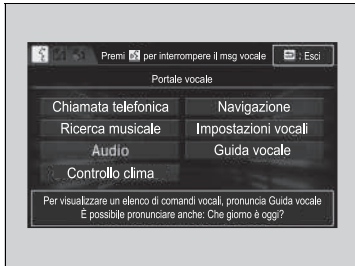

Quando il pulsante  (microfono) è premuto, sulla schermata vengono visualizzati i comandi vocali disponibili.

Per un elenco completo dei comandi, pronunciare "Guida vocale" dopo il segnale acustico o selezionare **Guida vocale**.

Per visualizzare l'elenco dei comandi, accedere a **Info vocali** nella schermata **Menu info**. Selezionare **Info** e successivamente **MENU**.

Nelle varie schermate il sistema riconosce solo i comandi riportati nelle pagine seguenti. I comandi vocali in forma libera non sono riconosciuti.

■ Chiamata telefonica

Questa funzione può essere utilizzata solo quando il telefono è collegato. Quando il sistema riconosce il comando *Chiamata telefonica*, la schermata passa alla visualizzazione del riconoscimento vocale per i comandi del telefono.

- *Componi numero*
- *Cronologia chiamate*
- *Ricomponi*
- *Chiama <nome contatto>*
- *Chiama <numero di telefono>*

I comandi della funzione Chiamata telefonica non sono disponibili se si utilizza Apple CarPlay.

■ Ricerca musicale

Questa funzione può essere utilizzata solo se è collegato un iPod o un dispositivo USB.

■ Controllo clima

Quando il sistema riconosce il comando *Controllo clima*, la schermata passa alla visualizzazione dedicata alla schermata di riconoscimento vocale del controllo clima.

➤ **Comandi controllo clima** P. 343

■ Audio

Quando il sistema riconosce il comando *Audio*, la schermata passa alla visualizzazione del riconoscimento vocale audio.

- *Attiva audio**1
- *Disattiva audio**1
- *Radio FM*
- *Radio MW*
- *Radio LW*
- *iPod*
- *USB*
- *Altre sorgenti*

■ Navigazione

Viene visualizzata la schermata di navigazione.

➤ **Consultare il manuale del sistema di navigazione**

■ Impostazioni vocali

La schermata passa alla scheda **Riconosc. vocale** nella schermata **Impostazioni del sistema**.

*1: Questi comandi attivano e disattivano le funzioni, pertanto potrebbero non corrispondere all'azione desiderata.

* Non disponibile su tutti i modelli

■ Guida vocale

È possibile visualizzare un elenco dei comandi disponibili sullo schermo.

- *Comandi utili*
- *Comandi telefonici*
- *Comandi audio*
- *Comandi a video*
- *Comandi di ricerca musicale*
- *Comandi generali*
- *Comandi controllo clima*

■ Comandi utili

Il sistema accetta questi comandi sulla schermata principale del portale vocale.

- *Chiama <numero di telefono>*
- *Chiama <nome contatto>*
- *Che ore sono?*
- *Che giorno è oggi?*

■ Comandi telefonici

Il sistema accetta questi comandi sulla schermata dedicata del riconoscimento vocale del telefono.

- *Chiama per numero*
- *Chiama per nome*
- *Chiama <numero di telefono>*
- *Chiama <nome contatto>*

■ Comandi audio

Il sistema accetta questi comandi sulla schermata dedicata del riconoscimento vocale dell'audio.

■ Comandi Radio FM

- *Sintonizzazione radio su <87.5-108.0> FM*
- *Preselezione radio FM <1-12>*

■ Comandi radio LW

- *Sintonia radio <153-279> LW*
- *Stazione radio LW memorizzata <1-6>*

■ Comandi radio MW

- *Sintonia radio <531-1602> MW*
- *Stazione radio MW memorizzata <1-6>*

■ Comandi iPod

- *Riproduci iPod*
- *Riproduci traccia <1-30>*
- *Ricerca musicale*
- *Che album è?*
- *Cosa sto ascoltando?*

■ Comandi USB

- *Riproduzione USB*
- *Riproduzione traccia USB <1-30>*
- *Ricerca musicale*
- *Che album è?*
- *Cosa sto ascoltando?*

■ Comandi DAB

- *Preselezione DAB <1-12>*

■ Comandi audio Bluetooth®

- *Bluetooth® riproduzione audio*

NOTA:

I comandi audio *Bluetooth®* potrebbero non funzionare con alcuni telefoni o dispositivi audio *Bluetooth®*.

■ Comandi HDMI™

- *Riproduci HDMI*

■ Comandi a video

Quando è selezionata la funzione **Comandi a video**, viene visualizzata la schermata esplicativa.

■ Comandi di ricerca musicale

Il sistema accetta questi comandi sulla schermata **Ricerca musicale**.

■ Utilizzo di Song By Voice

Song By Voice™ è una funzione che consente di scegliere musica dall'iPod o da un dispositivo USB tramite comandi vocali. Per attivare questa modalità è necessario premere l'interruttore del microfono e pronunciare: "Ricerca musicale".

■ Comandi Song By Voice

- Cosa sto ascoltando?
- Chi sto ascoltando?
- Chi è questo?
- Che cosa è in riproduzione?
- Chi è in riproduzione?
- Che album è?

■ Comandi di riproduzione

- Riproduci artista <Nome>
- Riproduci traccia/brano <Nome>
- Riproduci album <Nome>
- Riproduci genere/categoria <Nome>
- Riproduci playlist <Nome>
- Riproduci autore <Nome>

■ Comandi elenco

- Elenco artisti <Nome>
- Elenco album <Nome>
- Elenco genere/categoria <Nome>
- Elenco playlist <Nome>
- Elenco autori <Nome>

■ Comandi generali

- Che ore sono?
- Che giorno è oggi?

■ Comandi controllo clima

- Attiva controllo clima*1
- Disattiva controllo clima*1
- Velocità ventilatore <1-7>
- Massima temperatura riscaldamento
- Temperatura raffreddamento massimo
- Temperatura < 15-29> gradi
- Attiva sbrinamento*1
- Disattiva sbrinamento*1
- Accendi climatizzatore*1
- Spegni climatizzatore*1
- Altri
- Controllo clima Automatico
- Bocchetta
- Cruscotto e pavimento
- Aumenta vel. ventil.
- Riduci la velocità del ventilatore
- Bocchette a pavimento
- Pavimento e sbrinamento
- Aumenta temperatura
- Riduci temperatura

*1: Questi comandi attivano e disattivano le funzioni, pertanto potrebbero non corrispondere all'azione desiderata.

Riproduzione radio AM/FM

Interfaccia informazioni del conducente

Schermata Audio/Informazioni

MENU
Selezionare per visualizzare le voci del menu.

Pulsante (Audio)
Premere per visualizzare la schermata audio.

Pulsante (Indietro)
premere per ritornare alla schermata precedente.

Manopola VOL/ AUDIO (Regolazione volume)
Premere per accendere e spegnere il sistema audio. Ruotare per regolare il volume.

Icona Scans.
Selezionare per eseguire la scansione di ogni stazione con un segnale forte.

Icone Cerca
Selezionare o per cercare nella banda selezionata una stazione con segnale più forte.

Icona di apertura/chiusura*¹
Visualizza/nasconde le informazioni dettagliate.

Icone delle stazioni memorizzate
Sintonizzare la frequenza radio preselezionata. Mantenere selezionata l'icona di preselezione per memorizzare la stazione. Selezionare per visualizzare i preselezionati da 7 in poi.

Icone Sintonizza
Selezionare o per sintonizzare la radiofrequenza.

*1: Alcuni o tutti gli elenchi potrebbero non essere visualizzati.

■ Memoria di preselezione

Per memorizzare una stazione:

1. Sintonizzarsi sulla stazione selezionata.
2. Mantenere selezionato il numero preselezionato della stazione che si desidera memorizzare.

È possibile anche memorizzare una stazione preselezionata tramite la seguente procedura.

1. Sintonizzarsi sulla stazione selezionata.
2. Selezionare l'icona di apertura/chiusura per visualizzare un elenco.
3. Selezionare la scheda **Stazione memorizzata**.
4. Mantenere selezionato il numero preselezionato della stazione che si desidera memorizzare.

■ Elenco stazioni

Elenca le stazioni con il segnale più forte sulla banda selezionata.

1. Selezionare l'icona di apertura/chiusura per visualizzare un elenco.
2. Selezionare la scheda **Elenco stazioni**.
3. Selezionare la stazione.

■ Aggiornamento manuale



Consente di aggiornare in qualsiasi momento l'elenco stazioni disponibili.

1. Selezionare l'icona di apertura/chiusura per visualizzare un elenco.
2. Selezionare la scheda **Elenco stazioni**.
3. Selezionare **Aggiorna**.

▶▶ Riproduzione radio AM/FM

La spia **ST** viene visualizzata sul display per indicare la ricezione di trasmissioni FM stereo. La riproduzione stereo in AM non è disponibile.

Selezione delle modalità audio

Premere il pulsante  oppure  sul volante o selezionare **SORGENTE** sullo schermo.

➤ **Comandi audio a distanza** P. 288

Modelli senza LaneWatch

È possibile memorizzare 12 stazioni AM e 12 stazioni FM nella memoria di preselezione. AM ha due tipi di frequenze, LW e MW, per ciascuna delle quali è possibile memorizzare sei stazioni.

Modelli con LaneWatch

Nella memoria preselezionati è possibile memorizzare 6 stazioni AM e 12 stazioni FM.

■ Scans.

Consente di riprodurre ciascuna delle stazioni con segnale più forte sulla banda selezionata per 10 secondi. Per disattivare la funzione di scansione, selezionare **Annulla** o premere il pulsante .

■ Radio Data System (RDS)

Fornisce informazioni sui dati di testo correlati alla stazione FM selezionata compatibile per RDS.

■ Individuazione di una stazione RDS da Elenco stazioni

1. Selezionare l'icona di apertura/chiusura per visualizzare un elenco durante l'ascolto di una stazione FM.
2. Selezionare la scheda **Elenco stazioni**.
3. Selezionare la stazione.

■ Aggiornamento manuale

Consente di aggiornare in qualsiasi momento l'elenco stazioni disponibili.

1. Selezionare l'icona di apertura/chiusura per visualizzare un elenco durante l'ascolto di una stazione FM.
2. Selezionare la scheda **Elenco stazioni**.
3. Selezionare **Aggiorna**.

■ Testo radio

Visualizza le informazioni del testo radio della stazione RDS selezionata.

1. Selezionare **MENU**.
2. Selezionare **Visualizza testo radio**.

☒ Radio Data System (RDS)

Quando si seleziona una stazione FM in grado di utilizzare il sistema RDS, questo si attiva automaticamente e sul display della frequenza viene visualizzato il nome della stazione. Tuttavia, quando il segnale di quella stazione diventa debole, sul display non viene più visualizzato il nome della stazione ma la frequenza.

Riproduzione DAB (Digital Audio Broadcasting)*

MENU
Selezionare per visualizzare le voci del menu.

Pulsante (Audio)
Premere per visualizzare la schermata audio.

Pulsante (Indietro)
premere per ritornare alla schermata precedente.

Manopola VOL/ AUDIO (Regolazione volume)
Premere per accendere e spegnere il sistema audio. Ruotare per regolare il volume.

Icona Scans.
Selezionare per eseguire la scansione di ogni gruppo o servizio ricevibile.

Interfaccia informazioni del conducente

Schermata Audio/Informazioni

Icone Servizio
Selezionare o per sintonizzare il componente di servizio.

Icona di apertura/chiusura*¹
Visualizza/nasconde le informazioni dettagliate.

Icone delle stazioni memorizzate
Sintonizzare la frequenza della stazione memorizzata. Mantenere selezionata l'icona di preselezione per memorizzare la stazione. Selezionare per visualizzare i preselezionati da 7 in poi.

Icone Gruppo
Selezionare o per sintonizzare il gruppo. Selezionare e tenere premuto o per eseguire una ricerca di un gruppo dall'alto in basso nel servizio selezionato fino a trovare un gruppo ricevibile.

*1: Alcuni o tutti gli elenchi potrebbero non essere visualizzati.

* Non disponibile su tutti i modelli

■ Memoria di preselezione

Per memorizzare un servizio:

1. Sintonizzarsi sul servizio selezionato.
2. Selezionare e tenere premuto il numero della stazione memorizzata per il servizio che si desidera memorizzare.

È possibile anche memorizzare un servizio preselezionato tramite la seguente procedura.

1. Sintonizzarsi sul servizio selezionato.
2. Selezionare l'icona di apertura/chiusura per visualizzare un elenco.
3. Selezionare la scheda **Stazione memorizzata**.
4. Selezionare e tenere premuto il numero della stazione memorizzata per il servizio che si desidera memorizzare.

■ Elenco gruppi

Elenca i gruppi ricevibili sul servizio selezionato.

1. Selezionare l'icona di apertura/chiusura per visualizzare un elenco.
2. Selezionare la scheda **Elenco gruppi**.
3. Selezionare il gruppo.

■ Aggiornamento manuale

Consente di aggiornare in qualsiasi momento l'elenco gruppi disponibili.

1. Selezionare l'icona di apertura/chiusura per visualizzare un elenco.
2. Selezionare la scheda **Elenco gruppi**.
3. Selezionare **Aggiorna**.

☒ Memoria di preselezione

Selezione delle modalità audio

Premere il pulsante ▲ oppure ▼ sul volante o selezionare **SORGENTE** sullo schermo.

☒ **Comandi audio a distanza** P. 288

Nella memoria di preselezione è possibile memorizzare 12 stazioni DAB.

■ Scans.

Esegue un campionamento di ogni gruppo o servizio ricevibile sul servizio selezionato per 10 secondi.

1. Selezionare **Scans**.
2. Selezionare **Scansione gruppo** o **Scansione tutti i servizi**.

Per disattivare la funzione di scansione, selezionare **Annulla** o premere il pulsante .

■ Testo radio

Visualizza le informazioni del testo radio della stazione DAB selezionata.

1. Selezionare **MENU**.
2. Selezionare **Visualizza testo radio**.

Riproduzione di un iPod

Collegare l'iPod alla porta USB utilizzando la porta USB, quindi selezionare la modalità iPod.

► **Porta(e) USB** P. 285

The diagram illustrates the car's audio system interface. At the top, the instrument cluster shows a speedometer with a digital display of 40 km/h. Below it, the infotainment screen displays the 'MENU' screen with various options like 'SORGENTE', 'AAA', '01 BBB', 'CCC', and 'DDD'. The screen also shows the time 12:34 and the track name 'Branco'. The physical controls on the left include a 'HOME' button, 'MAP', 'AUDIO', 'TEL', 'BACK', and a volume knob. Labels with arrows point to these controls and the screen elements, explaining their functions.

MENU
Selezionare per visualizzare le voci del menu.

Copertina

Pulsante (Audio)
Premere per visualizzare la schermata audio.

Pulsante (Indietro)
premere per ritornare alla schermata precedente.

Manopola VOL/ AUDIO (Regolazione volume)
Premere per accendere e spegnere il sistema audio. Ruotare per regolare il volume.

Interfaccia informazioni del conducente

Schermata Audio/Informazioni

Icona di apertura/chiusura*1
Visualizza/nasconde le informazioni dettagliate.

Icone Branco
Selezionare o per cambiare brano. Tenere selezionato per spostarsi rapidamente all'interno di un brano.

Icona Riproduci/Pausa

*1: Alcuni o tutti gli elenchi potrebbero non essere visualizzati.

■ Come selezionare un brano desiderato dall'elenco delle ricerche musicali

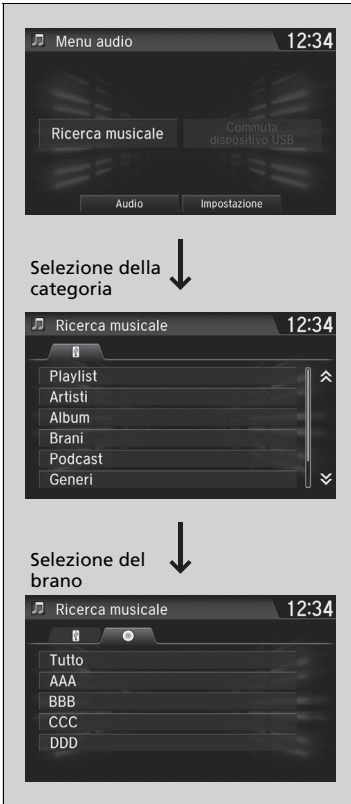

1. Selezionare **MENU**, quindi **Ricerca musicale**.

2. Selezionare le voci di quel menu.

» Riproduzione di un iPod

Le funzioni disponibili possono variare a seconda del modello o della versione. Alcune funzioni potrebbero non essere disponibili sull'impianto stereo di questo veicolo.

In caso di problemi, potrebbe venire visualizzato un messaggio di errore sulla schermata audio/informazioni.

► **iPod/unità flash USB** P. 380

Se si usa l'app musicale dell'iPhone/iPod mentre il telefono è collegato al sistema audio, non sarà più possibile utilizzare la stessa app sulla schermata audio/informazioni. Se necessario, ricollegare il dispositivo.

■ Selezione di una modalità di riproduzione

Le modalità di ripetizione e di riproduzione casuale possono essere selezionate durante la riproduzione di un brano.



Selezionare una modalità di riproduzione.

■ Disattivazione della modalità di riproduzione

Selezionare la modalità che si desidera disattivare.

►► Selezione di una modalità di riproduzione

Opzioni del menu Modo riproduzione

Ripr. cas. album*1: Riproduce tutti gli album nell'elenco selezionato in ordine casuale.

Ripr. cas. tutti brani/Ordine casuale: Riproduce tutti i brani contenuti nell'elenco selezionato in ordine casuale.

Ripeti: Ripete il brano.

*1: Questa funzione non è disponibile se l'iPod non è supportato.

Song By Voice™ (SBV)*

Utilizzare la funzione SBV per cercare e riprodurre la musica da unità flash USB o iPod utilizzando i comandi vocali.

■ Per abilitare la funzione SBV

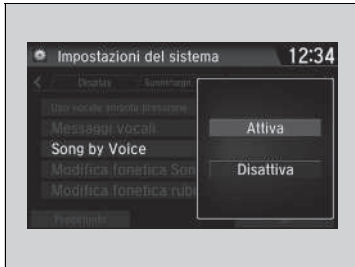

1. Premere il pulsante .
2. Selezionare **Impostazioni**.
3. Selezionare **Sistema**.
4. Selezionare la scheda **Riconosc. vocale**.
5. Selezionare **Song by Voice**.
6. Selezionare **Attiva** o **Disattiva**.



☒ Song By Voice™ (SBV)*

Opzioni di impostazione:

- **Attiva** (impostazioni di fabbrica): I comandi Song By Voice™ sono disponibili.
- **Disattiva**: Disattivare la funzione.

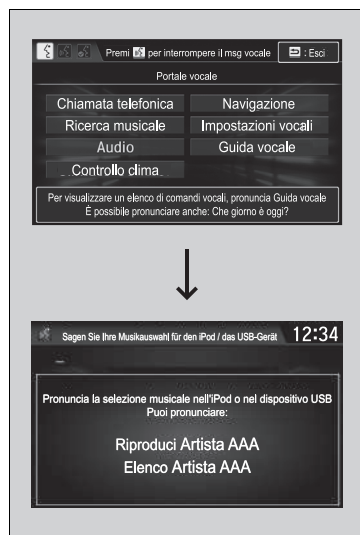
■ Ricerca dei brani musicali tramite SBV



1. Impostare la funzione **Song by Voice** su **Attiva**.
2. Premere il pulsante  (microfono) e pronunciare *“Ricerca musicale”* per attivare la funzione SBV per l'unità flash USB e l'iPod.
3. Quindi, pronunciare il comando successivo.
 - Esempio 1: Pronunciare *“(Elenco) ‘Artista A’”* per visualizzare un elenco di brani di quell'artista. Selezionare il brano desiderato per avviare la riproduzione.
 - Esempio 2: Pronunciare *“Riproduci ‘Artista A’”* per avviare la riproduzione dei brani di quell'artista.
4. Per annullare la funzione SBV, premere il pulsante  (riaggancio/indietro) sul volante. Continua la riproduzione del brano selezionato.

Una volta annullata questa modalità, è necessario premere il pulsante  e pronunciare *“Ricerca musicale”* di nuovo per riattivare questa modalità.

► Ricerca dei brani musicali tramite SBV

Elenco dei comandi Song By Voice™

 **Comandi Song By Voice** P. 343

NOTA:

I comandi Song By Voice™ sono disponibili per i file o i brani memorizzati sull'unità flash USB o sull'iPod.

Per facilitare il riconoscimento di artisti, brani, album e autori, è possibile aggiungere delle modifiche fonetiche di parole complicate nei comandi vocali della funzione SBV.

 **Modifica fonetica** P. 355

Modifica fonetica

Per facilitare il riconoscimento di artisti, brani, album e autori durante la ricerca dei brani musicali sull'unità flash USB o sull'iPod, aggiungere le modifiche fonetiche dei termini stranieri o complicati nei comandi vocali della funzione SBV.



1. Premere il pulsante .
2. Selezionare **Impostazioni**.
3. Selezionare **Sistema**.
4. Selezionare la scheda **Riconosc. vocale**.
5. Selezionare **Modifica fonetica Song by Voice**.
6. Selezionare **Nuova modifica**.
7. Selezionare **USB** o **iPod**.

Modifica fonetica

La funzione **Modifica fonetica Song by Voice** non è disponibile quando **Song by Voice** è impostata su **Disattiva**.

È possibile memorizzare fino a 2.000 voci di modifiche fonetiche.

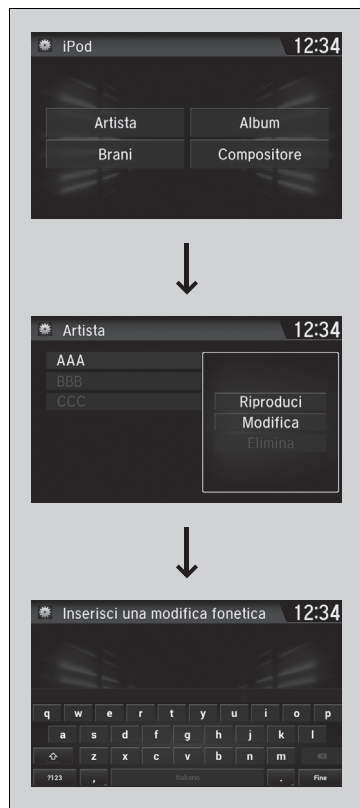

8. Selezionare la voce da modificare (ad esempio, **Artista**).

► L'elenco della voce selezionata viene visualizzato sulla schermata.

9. Selezionare una voce da modificare.

► Sullo schermo viene visualizzato il menu a comparsa.

► Per ascoltare la modifica fonetica eseguita, selezionare **Riproduci**.

► Per cancellare la modifica fonetica eseguita, selezionare **Elimina**.

10. Selezionare **Modifica**.

11. Selezionare l'ortografia fonetica che si desidera utilizzare (ad esempio "Artista A") quando richiesto.

12. Selezionare **OK**.

► L'artista "Nessun nome" viene foneticamente modificato in "Artista A." In modalità SBV, è possibile premere il pulsante  (microfono) e utilizzare il comando vocale "Riproduci 'Artista A'" per riprodurre i brani dell'artista "Nessun nome."

Riproduzione Aha™*

Aha™ può essere visualizzato e utilizzato sulla schermata audio/informazioni quando lo smartphone è collegato al sistema audio tramite Wi-Fi.

► **Connessione Wi-Fi** P. 370

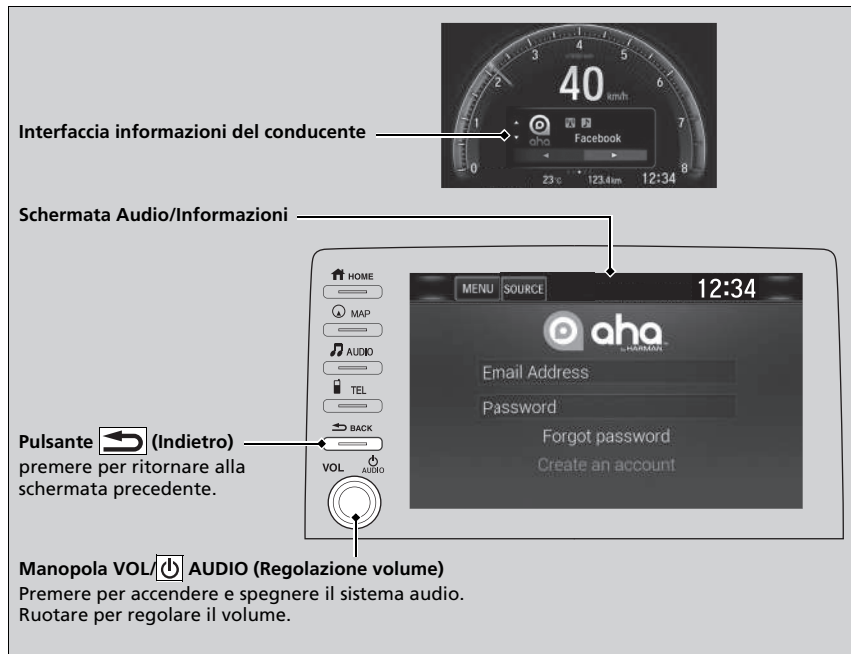

►► Riproduzione Aha™*

Aha™ sviluppato da Harman è un servizio cloud che organizza i contenuti Internet preferiti in stazioni radio personalizzate, dal vivo. È possibile accedere a podcast, radio Internet, servizi basati sulla geolocalizzazione e aggiornamenti audio dai social media.

Le funzioni disponibili possono variare a seconda della versione software. Alcune funzioni potrebbero non essere disponibili sull'impianto stereo di questo veicolo.

Le voci del menu variano in base alla stazione selezionata.

Per poter utilizzare il servizio nel veicolo, è necessario aver prima configurato un account Aha™. Per ulteriori informazioni visitare www.aharadio.com.

Se si desidera selezionare un'altra sorgente, selezionare **SORGENTE** nell'angolo superiore sinistro dello schermo. Viene visualizzata la schermata per selezionare la sorgente. Selezionare la sorgente desiderata.

Se è disponibile un collegamento attivo ad Apple CarPlay o Android Auto, è consentito l'accesso ad Aha™ solo quando il telefono è collegato tramite Wi-Fi.

* Non disponibile su tutti i modelli

Riproduzione da un'unità flash USB

Il sistema audio Your audio è in grado di leggere e riprodurre file audio o file video contenuti in un'unità flash USB in formato MP3, WMA, AAC*1, WAV o MP4.

Collegare l'unità flash USB alla porta USB, quindi selezionare la modalità USB.

► **Porta(e) USB** P. 285

MENU
Selezionare per visualizzare le voci del menu.

Pulsante (Audio)
Premere per visualizzare la schermata audio.

Pulsante (Indietro)
premere per ritornare alla schermata precedente.

Manopola VOL/ AUDIO (Regolazione volume)
Premere per accendere e spegnere il sistema audio. Ruotare per regolare il volume.

Interfaccia informazioni del conducente

Schermata Audio/Informazioni

Icone Traccia
Selezionare o per cambiare file.
Tenere selezionato per spostarsi rapidamente all'interno di un file.

Icona di apertura/chiusura*2
Visualizza/nasconde le informazioni dettagliate.

Icone Cartella
Selezionare per passare alla cartella successiva e per andare all'inizio della cartella precedente.

*1: Questa unità è in grado di riprodurre soltanto file in formato AAC registrati con iTunes.

*2: Alcuni o tutti gli elenchi potrebbero non essere visualizzati.

Come selezionare un file dall'elenco delle ricerche musicali

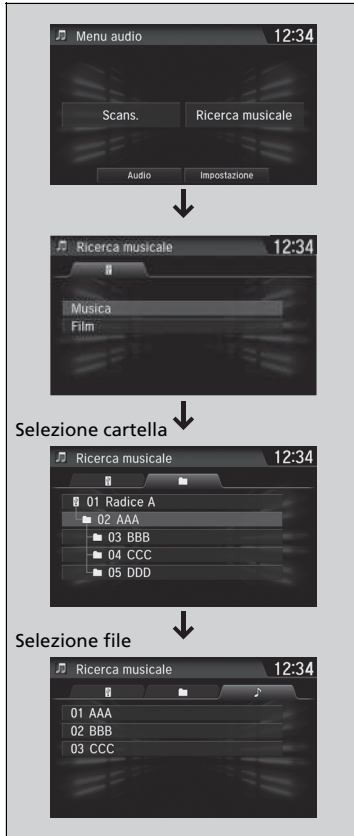

1. Selezionare **MENU**, quindi **Ricerca musicale**.

2. Selezionare **Musica** o **Film**.

3. Selezionare una cartella.

4. Seleziona un file.

►► Riproduzione da un'unità flash USB

Utilizzare le unità flash USB consigliate.

► **Informazioni generali sul sistema audio**
P. 382

I file WMA protetti tramite sistema DRM (Digital Rights Management) non possono essere riprodotti.

In questo caso l'impianto audio visualizza **File non compatibile**, quindi passa alla traccia successiva.

In caso di problemi, potrebbe venire visualizzato un messaggio di errore sulla schermata audio/informazioni.

► **iPod/unità flash USB** P. 380

■ Selezione di una modalità di riproduzione

Le modalità di scansione, ripetizione e riproduzione casuale possono essere selezionate durante la riproduzione di un file.



■ Scans.

1. Selezionare **MENU**.
2. Selezionare **Scans.**
3. Selezionare una modalità di riproduzione.

■ Casuale/Ripeti

Selezionare una modalità di riproduzione.



■ Disattivazione della modalità di riproduzione

Per disattivare la scansione, premere il pulsante  o selezionare **Annulla**.

Per disattivare la funzione di riproduzione casuale o di ripetizione, selezionare di nuovo la modalità.

►► Selezione di una modalità di riproduzione

Opzioni del menu Modo riproduzione

Scans.

Scansiona cartelle: fornisce una riproduzione breve di 10 secondi del primo di ciascuna delle cartelle principali.

Scansiona tracce: fornisce una riproduzione breve di 10 secondi di tutti i file nella cartella corrente.

Casuale/Ripeti

Casuale nella cartella: riproduce tutti i file nella cartella corrente in ordine casuale.

Casuale tutte le tracce: riproduce tutti i file in ordine casuale.

Ripeti cartella: ripete tutti file nella cartella corrente.

Ripeti traccia: ripete il file corrente.

Durante la riproduzione di un file video:

Riproduci/Pausa: riproduce o mette in pausa il file.

Stop: la riproduzione del file viene arrestata.

Riproduzione audio *Bluetooth*®

Il sistema audio consente di ascoltare musica dal proprio telefono *Bluetooth* compatibile. Tale funzione è disponibile quando il telefono è abbinato e connesso al sistema telefonico vivavoce (HFT) del veicolo.

🔧 **Configurazione telefono** P. 459

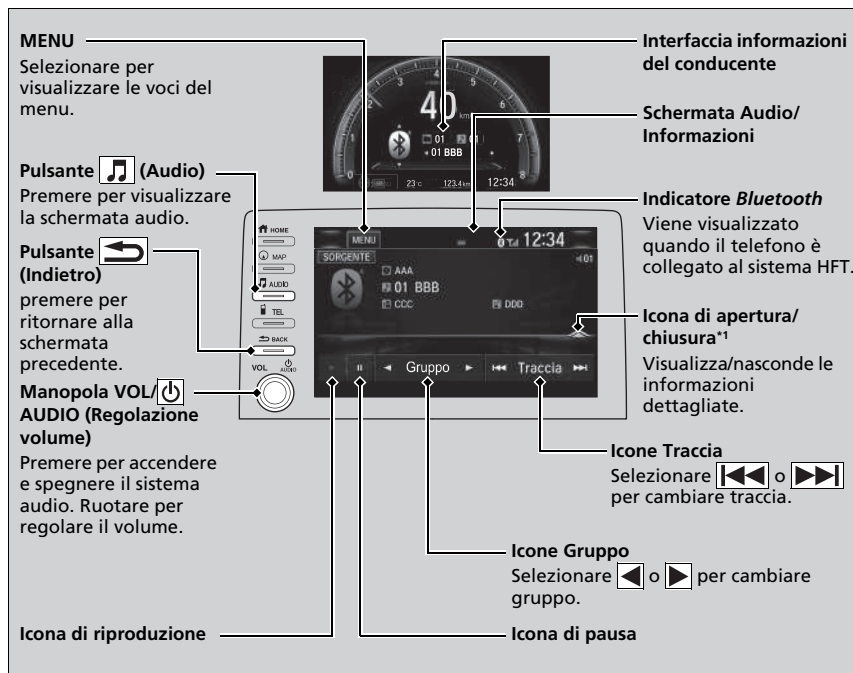

*1: A seconda del dispositivo *Bluetooth*® collegato, alcuni o tutti gli elenchi potrebbero non essere visualizzati.

🔧 Riproduzione audio *Bluetooth*®

Non tutti i telefoni abilitati *Bluetooth* con capacità di streaming audio sono compatibili. Per verificare se il telefono è compatibile, chiedere alla concessionaria.

Potrebbe essere illegale eseguire alcune funzioni sui dispositivi dati durante la guida.

Con HFT è possibile utilizzare un solo telefono alla volta. Quando vi sono più di due telefoni abbinati a bordo del veicolo, il sistema si connette automaticamente al telefono con priorità. È possibile assegnare la priorità a un telefono in **Impostazioni dispositivo prioritario**.

🔧 **Funzioni personalizzate** P. 396

Il telefono collegato per l'audio *Bluetooth*® può essere diverso.

Se al sistema HFT è abbinato più di un telefono, la riproduzione verrà avviata con leggero ritardo.

In alcuni casi, il nome dell'artista, dell'album o della traccia potrebbe non essere visualizzato correttamente. Su alcuni dispositivi, determinate funzioni potrebbero non essere disponibili.

Se un telefono è attualmente collegato tramite Apple CarPlay o Android Auto, l'audio *Bluetooth*® da quel telefono non è disponibile. È tuttavia possibile eseguire lo streaming dell'audio *Bluetooth*® da un secondo telefono precedentemente associato, selezionando **Connetti** dalla schermata **Elenco dispositivi Bluetooth**.

🔧 **Configurazione telefono** P. 459

■ Riproduzione di file audio *Bluetooth*®



1. Assicurarsi che il telefono sia abbinato e connesso al sistema.

➤ **Configurazione telefono** P. 459

2. Selezionare la modalità audio *Bluetooth*®.

Se il telefono non viene riconosciuto, potrebbe essere già connesso un altro telefono compatibile con il sistema HFT, non compatibile con il sistema audio *Bluetooth*®.

■ Messa in pausa o ripresa della riproduzione di un file

Selezionare l'icona di riproduzione o di pausa.

■ Ricerca di musica



1. Selezionare **MENU**.
2. Selezionare **Ricerca musicale**.
3. Selezionare una categoria di ricerca (ad es., Album).
4. Selezionare una voce.
 - Inizia la riproduzione della selezione.

►► Riproduzione di file audio *Bluetooth*®

Per riprodurre file audio, potrebbe essere necessario agire sul telefono. In questo caso, attenersi alle istruzioni del produttore.

La selezione di un'altra modalità interrompe la riproduzione della musica dal telefono.

È possibile modificare il telefono collegato nelle impostazioni *Bluetooth*® sulla schermata **Menu audio** mediante la seguente procedura.

1. Selezionare **MENU**.
2. Selezionare **Impostazioni**.

►► Ricerca di musica

A seconda del dispositivo *Bluetooth*® collegato, alcuni o tutti gli elenchi potrebbero non essere visualizzati.

Riproduzione di un video tramite HDMI™

Il sistema audio consente di riprodurre video da un dispositivo compatibile HDMI.
Collegare il dispositivo, utilizzando un cavo HDM™, quindi selezionare la modalità HDMI™.

► **Porta HDMI™*** P. 287

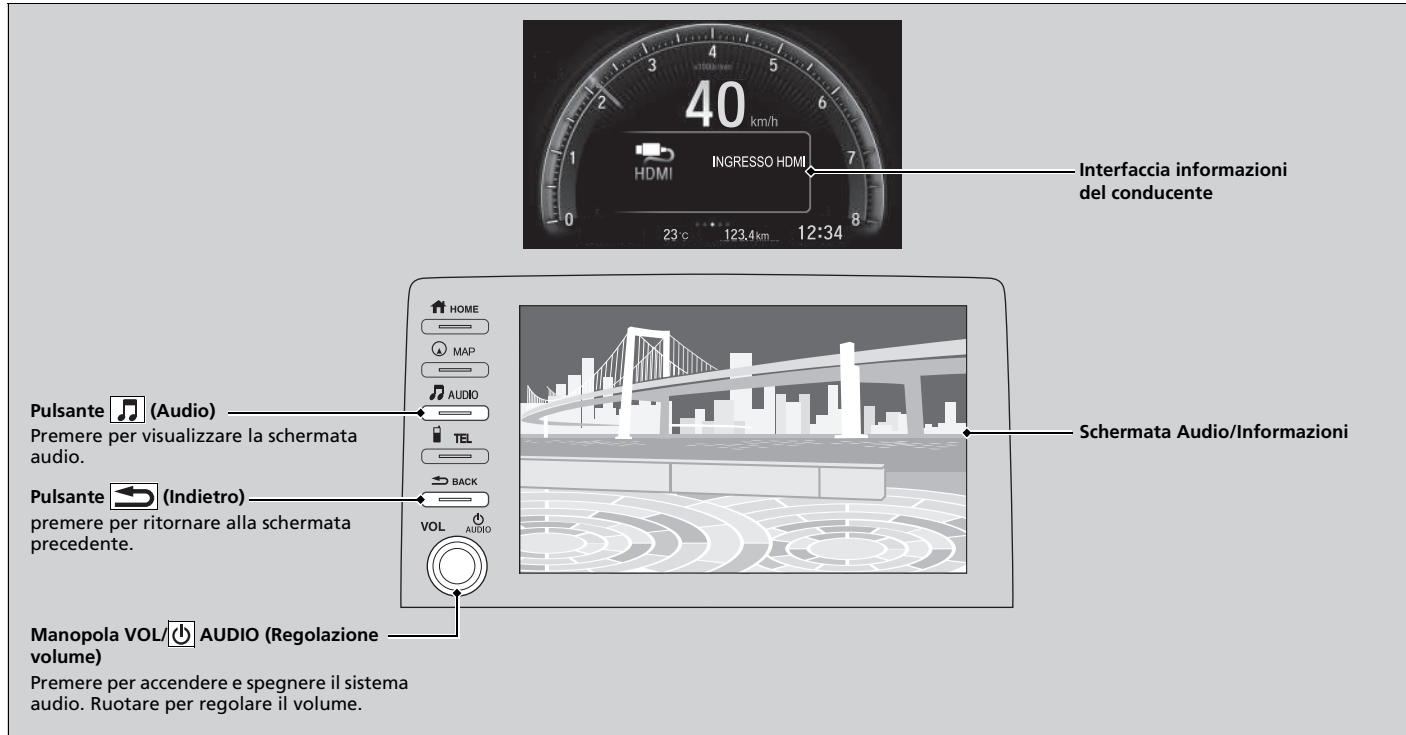

* Non disponibile su tutti i modelli

■ Modifica dell'aspetto della schermata



1. Premere il pulsante .
2. Selezionare **Impostazioni**.
3. Selezionare **Audio**.
4. Selezionare la scheda **Video**.
5. Selezionare **Regolazione proporzioni**.
6. Selezionare l'impostazione desiderata.
7. Selezionare **OK**.

▣ Riproduzione di un video tramite HDMI™

Questa funzione è limitata durante la guida. Per riprodurre video, arrestare il veicolo e inserire il freno di stazionamento.

On Board Apps*

Honda Connect consente di utilizzare On Board Apps che possono essere create da Honda o da terzi. Le app possono essere già installate o possono essere scaricate tramite Honda App Center. Alcune app richiedono un accesso Internet tramite connessione Wi-Fi.

📶 **Connessione Wi-Fi** P. 370

Per maggiori informazioni, visitare il seguente indirizzo Web:

<https://ivhs.os.ixonos.com/honda/category/carApps.html>

📺 On Board Apps*

Anche se si cambia il **Colore sfondo** sulla schermata **Impostazioni del sistema**, tale modifica non risulterà nella schermata Honda App Center.

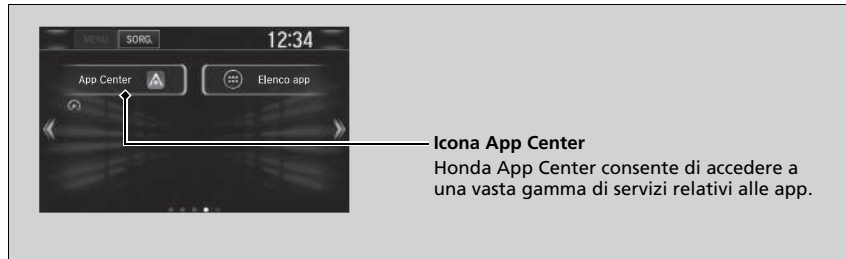

- L'utilizzo di un impianto audio video durante la guida può distogliere l'attenzione dalla strada, provocando incidenti con conseguenti lesioni gravi o letali. Azionare i comandi del sistema solo in condizioni di sicurezza. **Rispettare sempre la normativa in vigore quando si utilizza questo dispositivo.**
- Le applicazioni sull'unità centrale sono soggette a modifica in qualsiasi momento. Ciò significa che potrebbero non essere disponibili o funzionare in modo differente. Honda non potrà essere ritenuta responsabile in tali casi.
- La app disponibili sul dispositivo possono essere fornite da entità diverse da Honda per le quali potrebbero essere applicati costi o potrebbero essere necessarie licenze software di terzi.
- Potrebbero essere applicati costi di roaming e utilizzo dati derivanti dall'uso delle applicazioni sul dispositivo in combinazione con il proprio telefono cellulare; in tal caso, Honda non sarà responsabile di tali costi. Honda consiglia di rivolgersi preventivamente al proprio operatore di telefonia mobile.
- Il download delle applicazioni da Honda App Center sarà soggetto ai Termini e alle Condizioni descritte su: <https://ivhs.os.ixonos.com/honda/category/carApps.html> e potrebbero essere a pagamento.

* Non disponibile su tutti i modelli

Connettività smartphone

Alcune app per smartphone possono essere visualizzate e utilizzate sulla schermata audio/informazioni quando il telefono è collegato al sistema audio. È possibile collegare il proprio telefono tramite cavo.

- **Configurazione telefono** P. 459
- **Collegamento di un iPhone** P. 368
- **Collegamento dello smartphone** P. 369

☒ Connettività smartphone

Parcheggiare in un luogo sicuro prima di collegare il proprio telefono e durante il funzionamento delle app visualizzate.

Non tutti i telefoni sono compatibili con il sistema. Il sistema non visualizza tutte le app disponibili sullo smartphone e alcune applicazioni devono essere preinstallate. Contattare la concessionaria per ulteriori dettagli.

È necessario attivare il collegamento *Bluetooth*® sul proprio smartphone se è collegato un altro dispositivo elettronico.

- **Come modificare il telefono attualmente abbinato** P. 460

Quanto indicato di seguito può variare in base al tipo di telefono:

- Come collegare uno smartphone al sistema.
- App che possono essere utilizzate sullo schermo.
- Tempo di risposta/tempo di aggiornamento visualizzazione

L'impianto stereo non supporta tutte le app.

Rivolgersi al fornitore delle app per eventuali domande sulle relative caratteristiche.

Non farsi distrarre dal display durante la guida del veicolo.

Per utilizzare il collegamento tramite smartphone, è necessario abbinare prima quest'ultimo al sistema audio tramite *Bluetooth*®.

► **Configurazione telefono** P. 459

Interfaccia informazioni del conducente →

MENU →
 Selezionare per visualizzare le voci del menu.
 (Non disponibile su tutte le app.)

Pulsante **(Indietro)**
 Tenere premuto per ritornare alla schermata precedente.
 (Non disponibile su tutte le app.)

Manopola VOL/ AUDIO (Regolazione volume)
 Premere per accendere e spegnere il sistema audio.
 Ruotare per regolare il volume.

Schermata Audio/Informazioni

■ Collegamento di un iPhone

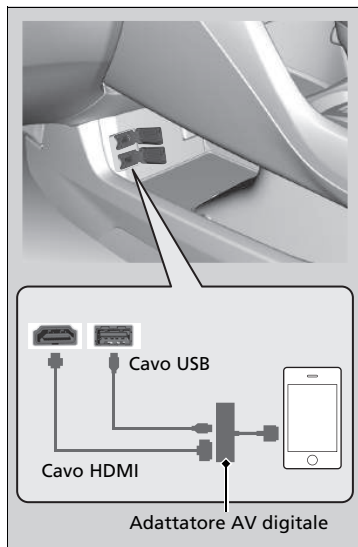

1. Collegare il telefono al sistema audio tramite *Bluetooth®*.
 - ▣ **Configurazione telefono** P. 459
2. Collegare l'adattatore AV digitale alla porta HDMI™.
3. Collegare l'adattatore AV digitale all'iPhone.
 - Attendere che la **Connettività smartphone** si attivi.
4. Selezionare **Connettività smartphone** per visualizzare le app per smartphone disponibili sulla schermata audio/informazioni.
 - Potrebbe essere necessario agire dal telefono.
5. Selezionare l'app che si desidera utilizzare dalla schermata audio/informazioni.
 - Per tornare alla schermata precedente, premere il pulsante .

▣ Collegamento di un iPhone

Assicurarsi di collegare prima l'adattatore AV digitale alla porta HDMI™. In caso contrario, il collegamento dello smartphone potrebbe non funzionare correttamente.

Per ricaricare il telefono, collegarlo anche alla porta USB.

Rivolgersi a una concessionaria per informazioni sull'acquisto di un adattatore AV digitale o HDMI™.

■ Collegamento dello smartphone

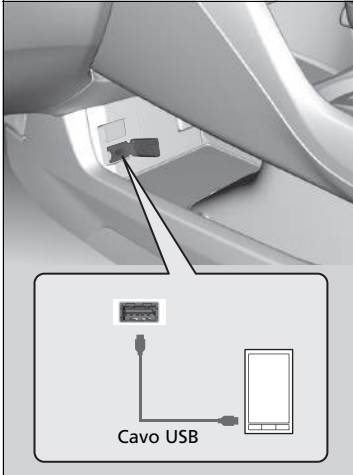

1. Collegare il telefono al sistema audio tramite *Bluetooth®*.
 - ▣ **Configurazione telefono** P. 459
2. Collegare il telefono alla porta USB.
 - Potrebbe essere necessario agire dal telefono.
 - Attendere che la **Connettività smartphone** si attivi.
3. Selezionare **Connettività smartphone** per visualizzare le app per smartphone disponibili sulla schermata audio/informazioni.
4. Selezionare l'app che si desidera utilizzare dalla schermata audio/informazioni.
 - Per tornare alla schermata precedente, premere il pulsante .

▣ Collegamento dello smartphone



È possibile ricaricare il telefono mentre è collegato alla porta USB. Tuttavia, il sovraccarico di tante funzioni operative sul telefono, riduce il livello di carica della batteria.

Connessione Wi-Fi

È possibile collegare il sistema audio e display a Internet utilizzando la connessione Wi-Fi ed esplorare i siti Web o utilizzare i servizi online dalla schermata audio/informazioni. Se il telefono è dotato di funzionalità hotspot wireless, è possibile eseguire il tethering sul telefono. Per l'impostazione, utilizzare i passi seguenti.

Modalità Wi-Fi (impostazione per la prima volta)



1. Premere il pulsante .
2. Selezionare **Impostazioni**.
3. Selezionare **Bluetooth / Wi-Fi**.
4. Selezionare la scheda **Wi-Fi**.
5. Selezionare **Stato attivazione Wi-Fi**, quindi **Attiva**.
6. Selezionare **Elenco dispositivi Wi-Fi**.
 - Assicurarsi che l'impostazione Wi-Fi del telefono sia in modalità punto di accesso (tethering).
 - Selezionare il telefono che si desidera collegare al sistema.
 - Se, nell'elenco, non si riesce a trovare il telefono che si desidera collegare, selezionare **Scansione**.
7. Selezionare **Aggiungi**.
 - Se necessario, inserire la password del telefono e selezionare **OK**.
 - Quando la connessione è stata stabilita correttamente, nella parte superiore della schermata viene visualizzata l'icona .
8. Premere il pulsante  per ritornare alla schermata iniziale.

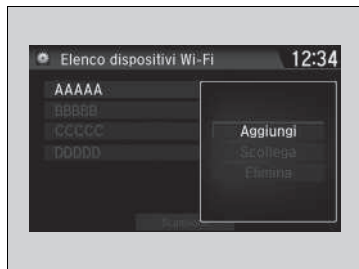

Modalità Wi-Fi (impostazione per la prima volta)

Non è possibile eseguire la procedura di impostazione mentre il veicolo è in movimento. Parcheggiare in un luogo sicuro per impostare la connessione Wi-Fi.

Per alcuni gestori di telefonia mobile il tethering e l'uso dei dati dello smartphone sono a pagamento. Verificare il proprio pacchetto di abbonamento per i dati del telefono.

Consultare il manuale del telefono per sapere se il dispositivo ha la funzione di connettività Wi-Fi.

È possibile verificare se la connessione Wi-Fi è attivata o disattivata tramite l'icona  nella schermata **Elenco dispositivi Wi-Fi**. La velocità di rete non sarà visualizzata in questa schermata.

■ Modalità Wi-Fi (dopo aver eseguito l'impostazione iniziale)

Assicurarsi che l'impostazione Wi-Fi del telefono sia in modalità punto di accesso (tethering).

⌘ Modalità Wi-Fi (dopo aver eseguito l'impostazione iniziale)

Utenti iPhone

Dopo l'avvio del telefono, potrebbe essere necessario eseguire una procedura di inizializzazione per la connessione Wi-Fi.

Siri Eyes Free

È possibile parlare a Siri utilizzando il pulsante microfono  sul volante quando l'iPhone è abbinato al sistema HFT (sistema telefonico vivavoce).

➤ **Configurazione telefono** P. 459

» Siri Eyes Free

Siri è un marchio di Apple Inc.

Verificare sul sito Web di Apple Inc. le funzioni disponibili per Siri.

Durante la guida del veicolo, consigliamo di utilizzare Siri invece di Siri Eyes Free.

» Uso di Siri Eyes Free

Alcuni comandi funzionano solo su funzioni o app specifiche del telefono.

■ Uso di Siri Eyes Free

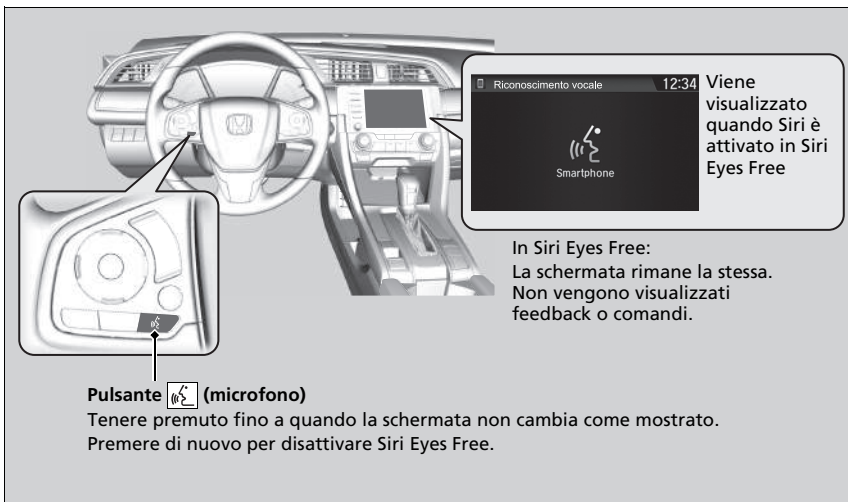

Apple CarPlay

Se si collega un iPhone compatibile con Apple CarPlay al sistema tramite la porta USB da 1,5A, è possibile utilizzare la schermata audio/informazioni, anziché il display dell'iPhone, per effettuare una chiamata telefonica, ascoltare musica, visualizzare mappe (navigazione) e accedere ai messaggi.

► **Porta(e) USB** P. 285

Menu Apple CarPlay

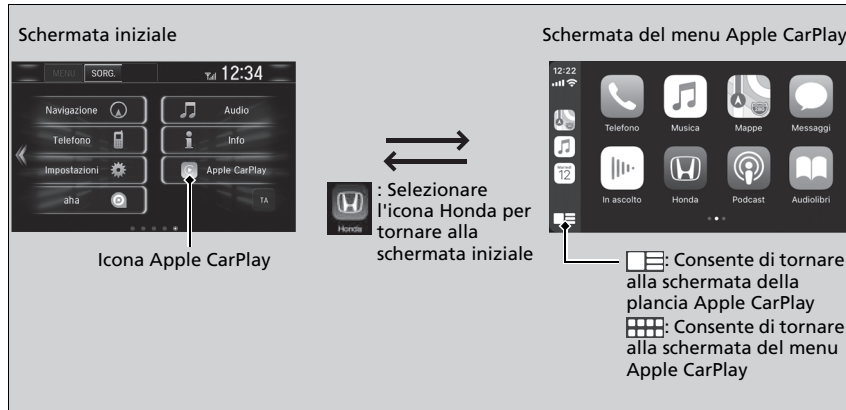

■ Telefono

Consente di accedere alla lista contatti, effettuare telefonate o ascoltare la casella vocale.

■ Messaggi

Consente di controllare e rispondere ai messaggi di testo o di ascoltare i messaggi.

■ Musica

Consente di riprodurre la musica memorizzata sull'iPhone.

►► Apple CarPlay

Solo iPhone5 o versioni più recenti con iOS 8.4 o successivi sono compatibili con Apple CarPlay.

Parcheggiare in un posto sicuro prima di collegare il proprio iPhone a Apple CarPlay e avviare le app compatibili.

Per utilizzare Apple CarPlay, collegare il cavo USB alla porta USB da 1,5A. La porta USB situata nella console centrale non abiliterà la funzione Apple CarPlay.

► **Porta(e) USB** P. 285

Per accedere direttamente alla funzione del telefono Apple CarPlay, selezionare **Telefono** nella schermata iniziale.

Mentre si è collegati a Apple CarPlay, le chiamate vengono effettuate unicamente attraverso Apple CarPlay. Se si desidera effettuare una chiamata con il sistema telefonico vivo voce, spegnere Apple CarPlay o scollegare il cavo USB dall'iPhone.

► **Configurazione di Apple CarPlay** P. 374

Quando l'iPhone è collegato a Apple CarPlay, non è possibile utilizzare l'audio *Bluetooth*® o il sistema telefonico vivo voce. Tuttavia, mentre Apple CarPlay è collegato, è possibile effettuare lo streaming audio tramite *Bluetooth*® da altri telefoni precedentemente associati.

► **Configurazione telefono** P. 459

Per i dettagli sui paesi e le regioni in cui Apple CarPlay è disponibile, e per le informazioni relative alla funzione, fare riferimento alla homepage Apple.

■ Mappe

Consente di visualizzare Apple Maps e di utilizzare la funzione di navigazione allo stesso modo in cui si utilizza sull'iPhone.

Modelli con sistema di navigazione

Le indicazioni sulla destinazione possono essere fornite da un solo sistema di navigazione alla volta (sistema di navigazione preinstallato o Apple CarPlay). Il sistema in uso fornirà le indicazioni sulla destinazione, mentre le indicazioni precedenti, impostate sull'altro sistema, verranno annullate.

■ Configurazione di Apple CarPlay

Dopo aver collegato il proprio iPhone al sistema tramite la porta USB da 1,5 A, utilizzare la procedura seguente per configurare Apple CarPlay. L'uso di Apple CarPlay comporta la trasmissione di certe informazioni relative all'utente e al veicolo (ad esempio la posizione, la velocità e lo stato del veicolo) al proprio iPhone, al fine di migliorare l'esperienza Apple CarPlay. Sarà necessario dare il consenso per la condivisione delle informazioni sulla schermata display audio.

■ Abilitazione di Apple CarPlay



Abilita una sola volta: consente l'abilitazione solo una volta. (La richiesta verrà mostrata di nuovo la volta successiva).

Sempre abilitato: consente l'abilitazione definitiva. (La richiesta non verrà più mostrata.)

Annulla: non consente questa funzione.

È possibile modificare le impostazioni sul consenso nel menu impostazioni **Smartphone**.

►► Apple CarPlay

Requisiti e limiti operativi di Apple CarPlay

Apple CarPlay richiede un iPhone compatibile, con una connessione mobile e un piano dati. Si applicherà il piano tariffario del gestore.

Eventuali modifiche dei sistemi operativi, hardware, software e altre tecnologie che sono parte integrante nel garantire la funzionalità di Apple CarPlay, nonché l'introduzione o la modifica di norme governative possono portare alla riduzione o alla cessazione della funzionalità e dei servizi di Apple CarPlay. Honda non può né intende fornire alcuna garanzia sulle future prestazioni e funzionalità di Apple CarPlay.

È possibile utilizzare applicazioni di terze parti se sono compatibili con Apple CarPlay. Fare riferimento alla pagina iniziale Apple per maggiori informazioni sulle applicazioni compatibili.

►► Configurazione di Apple CarPlay

È possibile inoltre configurare Apple CarPlay utilizzando il metodo riportato di seguito:

Premere il pulsante  → Selezionare **Impostazioni** → **Smartphone** → **Apple CarPlay**

Uso delle informazioni relative all'utente e al veicolo

L'uso e la manipolazione delle informazioni relative all'utente e al veicolo trasmesse dal/al proprio iPhone tramite Apple CarPlay è disciplinato dai termini e le condizioni di Apple iOS e dall'informativa sulla privacy di Apple.

■ Utilizzo di Apple CarPlay con Siri

Tenere premuto il pulsante microfono  per attivare Siri.



☒ Utilizzo di Apple CarPlay con Siri

Di seguito sono riportati alcuni esempi di domande e comandi per Siri.

- Quali film sono in programmazione oggi?
- Chiama papà al lavoro.
- Che brano è questo?
- Com'è il tempo domani?
- Leggi i messaggi di posta elettronica più recenti.

Per ulteriori informazioni si prega di visitare il sito Web www.apple.com/ios/siri.

Android Auto

Quando si collega un telefono Android al sistema audio e display tramite la porta USB da 1,5A, la funzione Android Auto viene avviata automaticamente. Durante il collegamento tramite Android Auto, è possibile utilizzare la schermata audio/informazioni per accedere alle funzioni del telefono, Google Maps (navigazione), Google Play Music e Google Now. La prima volta che si utilizza Android Auto, verrà visualizzato un tutorial sullo schermo.

Si consiglia di seguire l'intero tutorial prima di utilizzare Android Auto, mentre si è parcheggiati in un luogo sicuro.

► **Porta(e) USB** P. 285

► **Collegamento con abbinamento automatico** P. 378

NOTA:

Android Auto potrebbe non essere disponibile nel proprio Paese o regione. Per quanto riguarda i dettagli su Android auto, fare riferimento al sito di supporto su Google.

►► Android Auto

Per utilizzare Android Auto, è necessario scaricare l'app Android Auto da Google Play sul proprio smartphone.

Solo Android 5.0 (Lollipop) o le versioni successive sono compatibili con Android Auto.

Non è possibile utilizzare Bluetooth A2DP con il telefono Android Auto.

Parcheggiare in un posto sicuro prima di collegare il telefono Android ad Android Auto e di avviare le app compatibili.

Per utilizzare Android Auto, collegare il cavo USB alla porta USB da 1,5A. La porta USB situata nella console centrale non abilita la funzione Android Auto.

► **Porta(e) USB** P. 285

Quando il telefono Android è collegato ad Android Auto, non è possibile utilizzare l'audio *Bluetooth*®. Tuttavia, mentre Android Auto è collegato, è possibile effettuare lo streaming audio tramite *Bluetooth*® da altri telefoni precedentemente associati.

► **Configurazione telefono** P. 459

Menu Android Auto

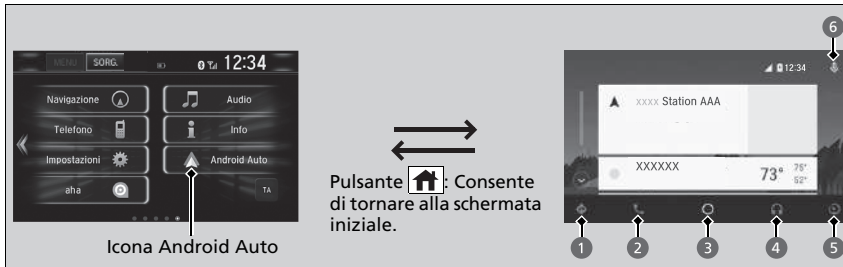

1 Mappe (Navigazione)

Consente di visualizzare Google Maps e di utilizzare la funzione di navigazione allo stesso modo in cui si utilizza sul telefono Android. Quando il veicolo è in movimento non è possibile utilizzare la tastiera. Arrestare il veicolo in un luogo sicuro per avviare una ricerca o inserire altre richieste.

Modelli con sistema di navigazione

Le indicazioni sulla destinazione possono essere fornite da un solo sistema di navigazione alla volta (sistema di navigazione preinstallato o Android Auto). Il sistema in uso fornirà le indicazioni sulla destinazione, mentre le indicazioni precedenti, impostate sull'altro sistema, verranno annullate.

La schermata audio/informazioni mostra le indicazioni del percorso descrittive passo a passo verso la destinazione.

2 Telefono (Comunicazione)

Consente di effettuare e ricevere chiamate nonché di ascoltare la segreteria telefonica.

3 Google Now (schermata Home)

Consente di visualizzare informazioni utili disposte da Android Auto in semplici schede che si visualizzano solo quando è necessario.

Android Auto

Per i dettagli sui paesi e le regioni in cui Android Auto è disponibile, e per le informazioni relative alla funzione, fare riferimento alla homepage Android Auto.

Le schermate possono essere differenti a seconda della versione dell'app Android Auto che si sta utilizzando.

Requisiti e limiti operativi di Android Auto

Android Auto richiede un telefono Android compatibile, con una connessione mobile e un piano dati. Si applicherà il piano tariffario del gestore.

Eventuali modifiche dei sistemi operativi, hardware, software e altre tecnologie che sono parte integrante nel garantire la funzionalità di Android Auto, nonché l'introduzione o la modifica di norme governative possono portare alla riduzione o alla cessazione della funzionalità e dei servizi di Android Auto. Honda non può né intende fornire alcuna garanzia sulle future prestazioni e funzionalità di Android Auto.

È possibile utilizzare applicazioni di terze parti se sono compatibili con Android Auto. Fare riferimento alla pagina iniziale Android Auto per maggiori informazioni sulle applicazioni compatibili.

4 Musica e audio

Consente di riprodurre Google Play Music e le app musicali compatibili con Android Auto. Per cambiare app musicale, premere l'icona.

5 Consente di tornare alla schermata iniziale.

6 Voce

Consente di utilizzare Android Auto tramite la voce.

■ Collegamento con abbinamento automatico

Quando si collega un telefono Android all'unità tramite la porta USB da 1,5A, la funzione Android Auto viene avviata automaticamente.

■ Abilitazione di Android Auto

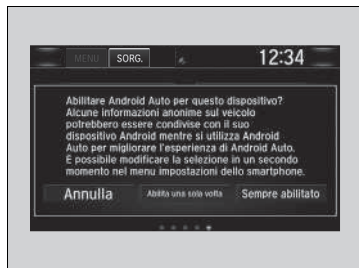

Abilita una sola volta: consente l'abilitazione solo una volta. (La richiesta verrà mostrata di nuovo la volta successiva).

Sempre abilitato: consente l'abilitazione definitiva. (La richiesta non verrà più mostrata.)

Annulla: non consente questa funzione.

È possibile modificare le impostazioni sul consenso nel menu impostazioni **Smartphone**.

▣ Abilitazione di Android Auto

Inizializzare Android Auto solo dopo aver parcheggiato in un luogo sicuro. La prima volta che Android Auto rileva il telefono, sarà necessario configurare il telefono in modo da consentire l'abbinamento automatico. Fare riferimento al manuale di istruzioni fornito con il telefono.

Dopo aver completato la configurazione iniziale, è possibile utilizzare il metodo riportato di seguito per modificare le impostazioni di Android Auto:

Premere il pulsante  → Selezionare **Impostazioni** → **Smartphone** → **Android Auto**

Usò delle informazioni relative all'utente e al veicolo

L'uso e la manipolazione delle informazioni relative all'utente e al veicolo trasmesse dal/al proprio telefono tramite Android Auto sono disciplinati dall'informativa sulla privacy di Google.

■ Utilizzo di Android Auto con il riconoscimento vocale

Premere e tenere premuto il pulsante microfono  per utilizzare la funzione Android Auto con la voce.

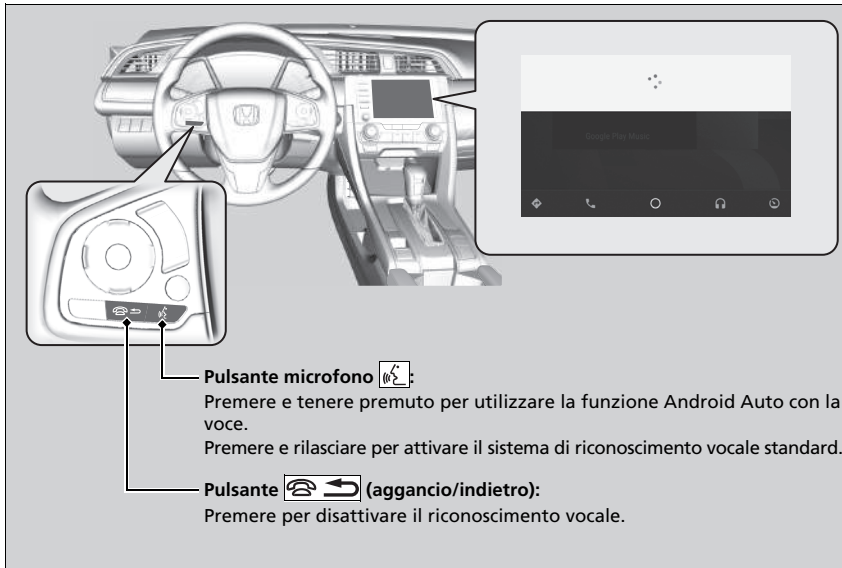

☒ Utilizzo di Android Auto con il riconoscimento vocale

Di seguito sono riportati alcuni esempi di comandi che si possono utilizzare con il riconoscimento vocale:

- Rispondi al messaggio di testo.
- Chiama mia moglie.
- Naviga su Honda.
- Riproduci la mia musica.
- Invia un messaggio di testo a mia moglie.
- Chiama il negozio di fiori.

Per ulteriori informazioni, consultare la pagina iniziale di Android Auto.

È inoltre possibile attivare la funzione di riconoscimento vocale premendo l'icona  nell'angolo in alto a dx della schermata.

iPod/unità flash USB

Se si verifica un guasto durante l'ascolto dell'iPod o la riproduzione con un'unità flash USB, potrebbero venire visualizzati i seguenti messaggi di errore. Se non si riesce a cancellare il messaggio di errore, contattare la concessionaria.

Messaggio di errore	Soluzione
Errore USB^{*1} Errore USB^{*2}	Viene visualizzato se è presente un problema nell'impianto stereo. Verificare che il dispositivo sia compatibile con l'impianto stereo.
Dispositivo USB incompatibile Controllare libretto istruzioni.^{*1} Si è verificato un errore di ricarica con il dispositivo USB collegato. In condizioni di sicurezza, verificare la compatibilità del dispositivo e del cavo USB e riprovare.^{*2}	Viene visualizzato quando è collegato un dispositivo non compatibile. Scollegare il dispositivo. Quindi spegnere l'impianto stereo e riaccenderlo. Non ricollegare il dispositivo che ha causato il messaggio di errore.
Versione non supportata^{*1} Versione non supportata^{*2}	Viene visualizzato quando è collegato un iPod non supportato. Se compare quando è collegato un iPod supportato, aggiornare il software dell'iPod all'ultima versione.
Riprova connessione^{*1} Riprova connessione^{*2}	Viene visualizzato quando il sistema non riconosce l'iPod. Ricollegare l'iPod.
File non riproducibile^{*1} File non riproducibile^{*2}	Viene visualizzato quando i file nell'unità flash USB sono protetti da copyright o sono in formato non supportato. Questo messaggio di errore viene visualizzato per circa tre secondi, dopodiché il sistema passa al brano successivo.
Nessun brano^{*1} Nessun dato^{*2}	iPod Viene visualizzato quando l'iPod è vuoto. Unità flash USB Viene visualizzato quando l'unità flash USB è vuota oppure non contiene file MP3, WMA, AAC o WAV ^{*2} . iPod e unità flash USB Verificare che sul dispositivo siano memorizzati file compatibili.

*1: Modelli con sistema audio a colori

*2: Modelli con sistema audio con display

Messaggio di errore	Soluzione
Non supportato *1, *2	Viene visualizzato quando è collegato un dispositivo non supportato. Se viene visualizzato quando viene collegato un dispositivo supportato, ricollegare il dispositivo.

*1: Modelli con sistema audio a colori

*2: Modelli con sistema audio con display

Modelli con sistema audio con display

Android/Apps

Se si verifica un errore durante l'uso dell'impianto audio o delle app, potrebbero essere visualizzati i seguenti messaggi di errore. Se non si riesce a cancellare il messaggio di errore, contattare la concessionaria.

Messaggio di errore*1	Soluzione
Purtroppo, **** è stato arrestato.	Si è verificato un errore nell'app, selezionare OK sullo schermo per chiudere l'app.
**** non risponde. Chiuderla?	L'app non risponde. Selezionare Attendere se si ha un po' di tempo per attendere una risposta dall'app. Se non risponde neanche dopo l'attesa, selezionare OK per chiudere l'app e riavviarla. Se il messaggio di errore persiste, eseguire Azzeramento ai dati di fabbrica . ➤ Ripristino di tutte le impostazioni predefinite P. 429

*1: La parte**** è composta da caratteri variabili e cambierà a seconda del tipo di errore.

iPod, iPhone e unità flash USB compatibili

■ Modelli iPod e iPhone compatibili

Modello
iPod (5a generazione)
iPod classico da 80 GB/160 GB (lancio nel 2007)
iPod classico da 120 GB (lancio nel 2008)
iPod classico da 160GB (lancio nel 2009)
iPod nano (dalla 1a alla 7a generazione) rilasciato tra il 2005 e il 2012
iPod touch (dalla 1a alla 5a generazione) rilasciato tra il 2007 e il 2012
iPhone 3G/iPhone 3GS/iPhone 4/iPhone 4s/iPhone 5/iPhone 5c*1/iPhone 5s*1/iPhone 6*1/ iPhone 6 Plus*1

*1: Modelli con sistema audio con display

■ Unità flash USB

- Si consiglia l'utilizzo di un'unità flash USB da 256 MB o superiore.
- Alcuni lettori audio digitali potrebbero non essere compatibili.
- Inoltre alcune unità flash USB (ad esempio i dispositivi con blocco di sicurezza) potrebbero non funzionare.
- La riproduzione audio o la visualizzazione dei dati di testo potrebbe non essere consentita da alcuni file software.
- Alcune versioni dei formati MP3, WMA, AAC o WAV* potrebbero non essere supportate.

☒ Modelli iPod e iPhone compatibili

L'impianto potrebbe non funzionare con tutte le versioni software di questi dispositivi.

☒ Unità flash USB

I file contenuti nelle unità flash USB vengono riprodotti nell'ordine di memorizzazione. Tale ordine può essere diverso da quello visualizzato sul PC o sul dispositivo.

Modelli con sistema audio con display

Dispositivi consigliati

Supporti	Unità flash USB	
Profilo (versione MP4)	Livello di base 3 (MPEG4-AVC), livello semplice 5 (MPEG4)	
Estensione file (versione MP4)	.mp4/.m4v	
Codec audio compatibile	AAC	MP3
Codec video compatibile	MPEG4-AVC (H.264)	MPEG4 (ISO/IEC 14496 Part.2)
Velocità di trasmissione	10 Mbps (MPEG4-AVC)	8 Mbps (MPEG4)
Immagine massima	720 x 576 pixel	

Modelli con sistema audio con display

Informazioni legali su Apple CarPlay/Android Auto

LICENZA DEL MANUALE UTENTE/DICHIARAZIONI DI RESPONSABILITÀ

L'USO DI APPLE CARPLAY È SOGGETTO AL CONSENSO DEI TERMINI DI UTILIZZO DI CARPLAY INCLUSI NEI TERMINI DI UTILIZZO DI APPLE iOS. IN SINTESI, I TERMINI DI UTILIZZO DI CARPLAY DECLINANO LA RESPONSABILITÀ DI APPLE E I SUOI FORNITORI IN CASO DI MANCATA O INTERROTTA ESECUZIONE DEI SERVIZI, LIMITANO RIGOROSAMENTE LE ALTRE RESPONSABILITÀ DI APPLE E I SUOI FORNITORI DI SERVIZI, DESCRIVONO IL TIPO DI INFORMAZIONI RELATIVE ALL'UTENTE (AD ESEMPIO, LA POSIZIONE, LA VELOCITÀ E LO STATO DEL VEICOLO) RACCOLTE E MEMORIZZATE DA APPLE E I SUOI FORNITORI DI SERVIZI E DIVULGANO I POSSIBILI RISCHI CONNESSI ALL'UTILIZZO DI CARPLAY, INCLUSO IL POTENZIALE DI DISTRAZIONE DEL CONDUCENTE. VEDERE L'INFORMATIVA SULLA PRIVACY DI APPLE PER I DETTAGLI RELATIVI ALL'UTILIZZO E LA MANIPOLAZIONE DI APPLE DEI DATI CARICATI DA CARPLAY.

L'USO DI ANDROID AUTO È SOGGETTO AL CONSENSO DEI TERMINI DI UTILIZZO DI ANDROID AUTO CHE DEVE ESSERE RILASCIATO NEL MOMENTO IN CUI L'APPLICAZIONE ANDROID AUTO VIENE SCARICATA SUL PROPRIO TELEFONO ANDROID. IN SINTESI, I TERMINI DI UTILIZZO DI ANDROID AUTO DECLINANO LA RESPONSABILITÀ DI GOOGLE E I SUOI FORNITORI IN CASO DI MANCATA O INTERROTTA ESECUZIONE DEI SERVIZI, LIMITANO RIGOROSAMENTE LE ALTRE RESPONSABILITÀ DI GOOGLE E I SUOI FORNITORI DI SERVIZI, DESCRIVONO IL TIPO DI INFORMAZIONI RELATIVE ALL'UTENTE (AD ESEMPIO, LA POSIZIONE, LA VELOCITÀ E LO STATO DEL VEICOLO) RACCOLTE E MEMORIZZATE DA GOOGLE E I SUOI FORNITORI DI SERVIZI E DIVULGANO I POSSIBILI RISCHI CONNESSI ALL'UTILIZZO DI ANDROID AUTO, INCLUSO IL POTENZIALE DI DISTRAZIONE DEL CONDUCENTE. VEDERE L'INFORMATIVA SULLA PRIVACY DI GOOGLE PER I DETTAGLI RELATIVI ALL'UTILIZZO E LA MANIPOLAZIONE DI GOOGLE DEI DATI CARICATI DA ANDROID AUTO.

ESCLUSIONE DI GARANZIA; LIMITAZIONI DI RESPONSABILITÀ





L'UTENTE RICONOSCE E ACCETTA CHE L'UTILIZZO DI APPLE CARPLAY O DI ANDROID AUTO ("LE APPLICAZIONI") È A PROPRIO ED ESCLUSIVO RISCHIO E PERICOLO E CHE IL RISCHIO RELATIVO AD UNA QUALITÀ SODDISFACENTE, ALLE PRESTAZIONI, L'ACCURATEZZA E LA PRECISIONE È INTERAMENTE A PROPRIO CARICO ENTRO I LIMITI PREVISTI DALLA LEGGE APPLICABILE E CHE LE APPLICAZIONI E LE INFORMAZIONI SULLE APPLICAZIONI VENGONO FORNITE "COSÌ COME SONO" E "SE DISPONIBILI", CON TUTTI I POSSIBILI DIFETTI E SENZA GARANZIE DI ALCUN TIPO, E HONDA CON LA PRESENTE DECLINA TUTTE LE GARANZIE E CONDIZIONI RELATIVE ALLE APPLICAZIONI E LE INFORMAZIONI SULLE APPLICAZIONI, SIA ESPRESSE, IMPLICITE O DI LEGGE, COMPRESSE, MA NON LIMITATE, TUTTE LE GARANZIE EO CONDIZIONI IMPLICITE DI COMMERCIALIZZABILITÀ, QUALITÀ SODDISFACENTE, ADEGUATEZZA AD UNO SCOPO SPECIFICO, ACCURATEZZA, INTRATTENIMENTO E NON VIOLAZIONE DEI DIRITTI DI TERZE PARTI. NESSUN SUGGERIMENTO ORALE O SCRITTO FORNITO DA HONDA O UN MANDATARIO COSTITUIRÀ UNA GARANZIA. A TITOLO ESEMPLIFICATIVO MA NON ESAUSTIVO, HONDA NON RICONOSCE ALCUNA GARANZIA RIGUARDO L'ACCURATEZZA DEI DATI FORNITI DALLE APPLICAZIONI, QUALI L'ESATTEZZA DELLE INDICAZIONI, I TEMPI DI VIAGGIO STIMATI, I LIMITI DI VELOCITÀ, LE CONDIZIONI STRADALI, LE NOTIZIE, IL METEO, IL TRAFFICO E ALTRI CONTENUTI FORNITI DA APPLE, GOOGLE, LE SOCIETÀ AD ESSI AFFILIATE O I FORNITORI TERZI; HONDA NON TUTELA CONTRO IL RISCHIO DI PERDITA DI DATI DELLE APPLICAZIONI, CHE POTREBBE ACCADERE IN QUALSIASI MOMENTO; HONDA NON GARANTISCE LA FORNITURA CONTINUA DELLE APPLICAZIONI O DEI SERVIZI FORNITI TRAMITE LORO, NÈ LA DISPONIBILITÀ DEI SERVIZI IN QUALSIASI MOMENTO E LUOGO. AD ESEMPIO, I SERVIZI POTREBBERO ESSERE INTERRUPTI O SOSPESI SENZA PREAVVISO PER INTERVENTI DI RIPARAZIONE, MANUTENZIONE, CORREZIONI AI PROBLEMI DI SICUREZZA, AGGIORNAMENTI, ECC., O ANCORA POTREBBERO NON ESSERE DISPONIBILI IN UNA DETERMINATA ZONA O LUOGO, ECC. L'UTENTE È INOLTRE CONSAPEVOLE CHE I CAMBIAMENTI DELLE TECNOLOGIE DI TERZE PARTI O LE NORME GOVERNATIVE POTREBBERO RENDERE I SERVIZI EO LE APPLICAZIONI OBSOLETI E/O INUTILIZZABILI.

ENTRO I LIMITI PREVISTI DALLA LEGGE, IN NESSUN CASO HONDA O LE SUE SOCIETÀ AFFILIATE POTRÀ ESSERE RITENUTA RESPONSABILE DI LESIONI PERSONALI O DI EVENTUALI DANNI ACCIDENTALI, SPECIALI, INDIRECTI O CONSEQUENZIALI DI ALCUN TIPO, COMPRESI, SENZA LIMITAZIONI, I DANNI PER PERDITA DI PROFITTI, DI CORRUZIONE O PERDITA DI DATI, MANCANZA DI TRASMISSIONE O RICEZIONE DI DATI, INTERRUZIONE DELL'ATTIVITÀ O ALTRI DANNI O PERDITE COMMERCIALI DERIVANTI DA O RELATIVI ALLE APPLICAZIONI O AL LORO UTILIZZO O L'IMPOSSIBILITÀ DI UTILIZZARE LE APPLICAZIONI O LE INFORMAZIONI SULLE APPLICAZIONI, PER QUALSIASI CAUSA, SENZA RIFERIMENTO A CRITERI DI RESPONSABILITÀ (CONTRATTO, TORTO O ALTRO) E ANCHE SE HONDA È STATA AVVISATA DELLA POSSIBILITÀ DI TALI DANNI. ALCUNE REGIONI E GIURISDIZIONI POTREBBERO NON CONSENTIRE L'ESCLUSIONE O LA LIMITAZIONE DI RESPONSABILITÀ PER DANNI, PERTANTO TALI LIMITAZIONI ED ESCLUSIONI POTREBBERO NON ESSERE APPLICABILI. LE SUDETTE LIMITAZIONI SARANNO APPLICABILI ANCHE QUALORA IL RIMEDIO SOPRA CITATO NON ADEMPIA AL SUO SCOPO ESSENZIALE.

Informazioni sulle licenze Open Source

Per visualizzare le informazioni sulla licenza open source, seguire la procedura descritta di seguito.

Modelli con sistema audio a colori

1. Premere il pulsante **MENU/CLOCK**.
2. Ruotare  per selezionare **Impostazioni**, quindi premere .
3. Ruotare  per selezionare **Licenze OSS**, quindi premere .

Modelli con sistema audio con display

1. Premere il pulsante .
2. Selezionare **Impostazioni**.
3. Selezionare **Sistema**.
4. Selezionare la scheda **Altro**.
5. Selezionare **Informazioni dettagliate**.
6. Selezionare **Nota sul dispositivo**.
7. Selezionare **Informazioni legali**.
8. Selezionare **Licenze Open source**.

►► Informazioni sulle licenze Open Source

Modelli con sistema audio a colori

LICENZA: Copyright © 2001 Bob Trower, Trantor Standard Systems Inc.

Con la presente si concede, a chiunque ottenga una copia di questo software e dei file di documentazione associati (il "Software"), l'autorizzazione a usare gratuitamente il Software senza alcuna limitazione, compresi i diritti di usare, copiare, modificare, unire, pubblicare, distribuire, cedere in sottolicensa e/o vendere copie del Software, nonché di permettere ai soggetti cui il Software è fornito di fare altrettanto, alle seguenti condizioni:

L'avviso di copyright indicato sopra e questo avviso di autorizzazione devono essere inclusi in ogni copia o parte sostanziale del Software.

IL SOFTWARE VIENE FORNITO "COSÌ COM'È", SENZA GARANZIE DI ALCUN TIPO, ESPLICITE O IMPLICITE, IVI INCLUSE, IN VIA ESEMPLIFICATIVA, LE GARANZIE DI COMMERCIALIZZABILITÀ, IDONEITÀ A UN FINE PARTICOLARE E NON VIOLAZIONE DEI DIRITTI ALTRUI. IN NESSUN CASO GLI AUTORI O I TITOLARI DEL COPYRIGHT SARANNO RESPONSABILI PER QUALSIASI RECLAMO, DANNO O ALTRO TIPO DI RESPONSABILITÀ, A SEGUITO DI AZIONE CONTRATTUALE, ILLECITO O ALTRO, DERIVANTE DA O IN CONNESSIONE AL SOFTWARE, AL SUO UTILIZZO O AD ALTRE OPERAZIONI CON LO STESSO.

Informazioni sulla licenza *

■ DTS

Per i brevetti DTS, vedere <http://patents.dts.com>. Prodotto su licenza di DTS Licensing Limited. DTS, il simbolo, e DTS e il relativo simbolo insieme, sono marchi registrati, DTS Digital Surround e DTS Neural Surround sono marchi di DTS, Inc. © DTS, Inc. Tutti i diritti riservati.



Modelli con sistema audio a colori

Utilizzare la schermata audio/informazioni per personalizzare alcune funzioni.

■ Personalizzazione

Mentre il veicolo è completamente fermo con il commutatore di accensione su ACCENSIONE **II**, premere il pulsante **MENU/CLOCK**, quindi selezionare **Impostazioni**. Per personalizzare le impostazioni del telefono, premere il pulsante , quindi selezionare **Config. telefono**.

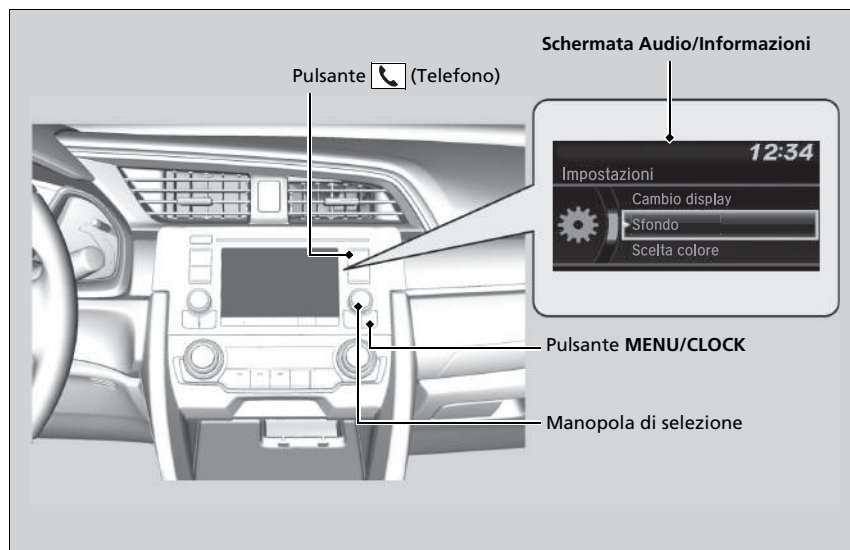

» Funzioni personalizzate

Quando si personalizzano le impostazioni:

- Assicurarsi che il veicolo sia completamente fermo.

Modelli con trasmissione a variazione continua

- Selezionare la posizione **P**.

Modelli con cambio manuale

- Inserire il freno di stazionamento.

» Personalizzazione

Queste indicazioni sono fornite allo scopo di illustrare come usare la manopola di selezione.

Ruotare  per eseguire la selezione.

Premere  per confermare la selezione.

■ Percorso di personalizzazione

Premere il pulsante **MENU/CLOCK**.

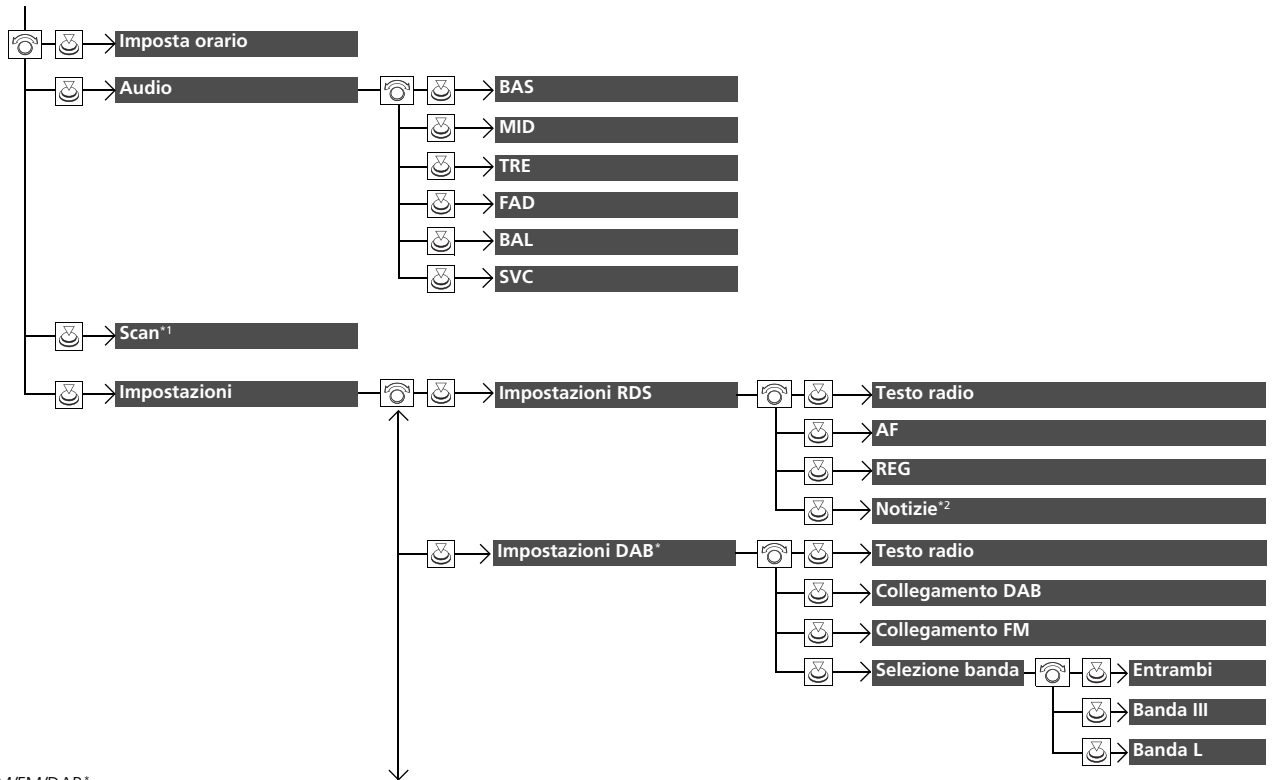

1: Modalità AM/FM/DAB

2: Eccetto modalità AM/FM/DAB

* Non disponibile su tutti i modelli

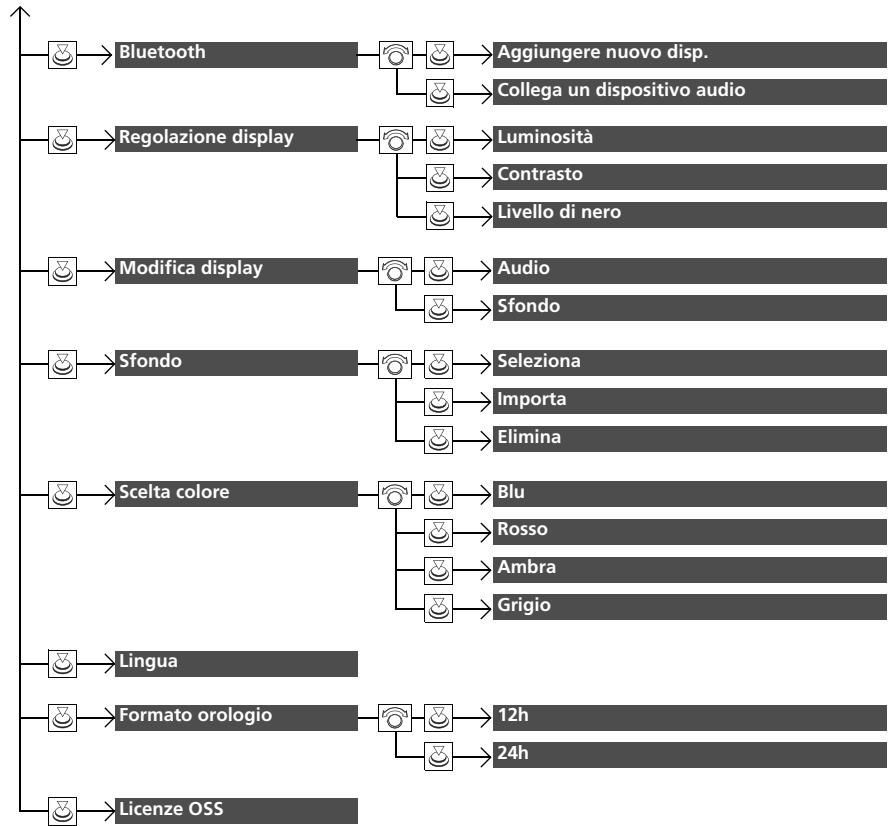

Premere il pulsante  e ruotare  per selezionare **Config. telefono**, quindi premere .

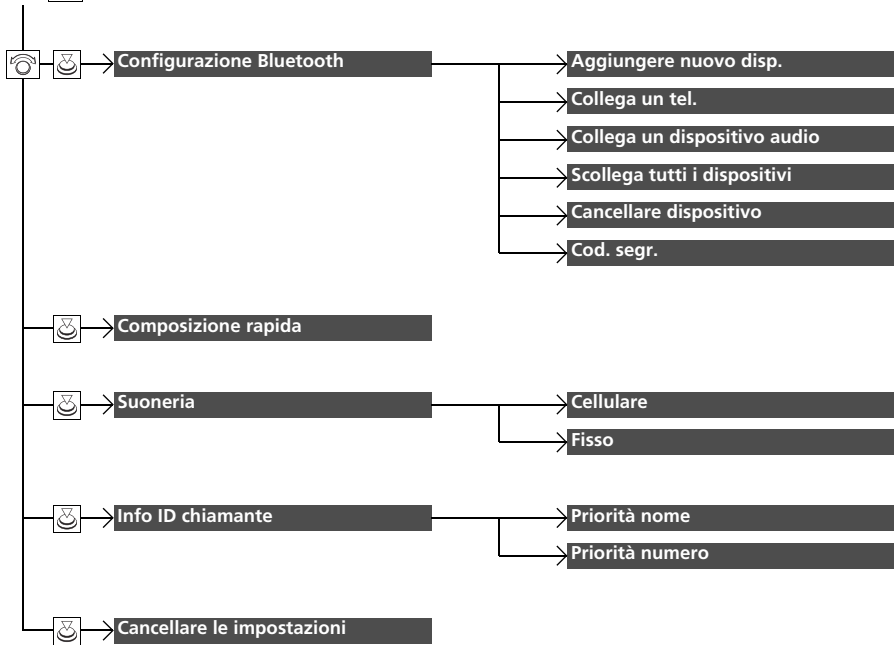

■ Elenco delle opzioni personalizzabili

Gruppo di configurazione	Funzioni personalizzabili	Descrizione	Impostazioni selezionabili	
Imposta orario		Consente di regolare l'orologio. ☑ Orologio P. 186	—	
	Audio	BAS		
		MID		
		TRE	Consente di regolare le impostazioni del suono degli altoparlanti audio.	—
		FAD	☑ Regolazione dell'audio P. 295	
		BAL		
	SVC			
Impostazioni	Modalità AM/FM/DAB*	Consente di selezionare la modalità di scansione.	—	
	Scans.	☑ Scans. P. 302, 304		
	Impostazioni RDS	Testo radio	Visualizza le informazioni del testo radio della stazione RDS selezionata.	Attiva/Disattiva* ¹
		AF	Si attiva e disattiva per cambiare automaticamente la frequenza dello stesso programma quando si entra in aree diverse.	Attiva* ¹ /Disattiva
		REG	Si attiva e disattiva per mantenere le stesse stazioni all'interno di un'area anche se il segnale si indebolisce.	Attiva* ¹ /Disattiva
Eccetto modalità AM/FM/DAB*		Si attiva e disattiva per sintonizzarsi automaticamente sul programma delle notizie.	Attiva/Disattiva* ¹	
	Notizie			

*1: Impostazione predefinita

Gruppo di configurazione	Funzioni personalizzabili	Descrizione	Impostazioni selezionabili	
Impostazioni	Impostazioni DAB*	Testo radio	Visualizza le informazioni del testo radio della stazione DAB selezionata.	Attiva/Disattiva* ¹
		Collegamento DAB	Consente di selezionare se far cercare automaticamente al sistema la stessa stazione da Ensemble e passare a questa.	Attiva* ¹ /Disattiva
		Collegamento FM	Consente di selezionare se far trovare al sistema la stessa stazione dalla banda FM e passare automaticamente alla banda.	Attiva* ¹ /Disattiva
		Selezione banda	Consente di selezionare bande specifiche per ridurre il tempo di aggiornamento degli elenchi e di ricerca di una stazione.	Entrambi*¹/Banda III/ Banda L
	Bluetooth	Aggiungere nuovo disp.	Consente di abbinare un nuovo telefono al sistema HFT, modificare ed eliminare un telefono abbinato e creare un codice per un telefono abbinato. ☒ Configurazione telefono P. 436	—
		Collega un dispositivo audio	Consente di collegare, scollegare o abbinare un dispositivo audio <i>Bluetooth</i> ® al sistema HFT.	—
	Regolazione display	Luminosità	Consente di modificare la luminosità della schermata audio/informazioni.	—
		Contrasto	Consente di modificare il contrasto della schermata audio/informazioni.	—
		Livello di nero	Consente di modificare il livello di nero della schermata audio/informazioni.	—

*1: Impostazione predefinita

Gruppo di configurazione	Funzioni personalizzabili	Descrizione	Impostazioni selezionabili	
Impostazioni	Modifica display	Consente di modificare il tipo di visualizzazione	Audio ^{*1} / Sfondo	
	Selezione	Consente di modificare il tipo di sfondo.	Orologio ^{*1} / Imm. 1/Imm. 2/Imm. 3	
	Sfondo	Importa	Consente di importare un file di immagine per un nuovo sfondo. <input checked="" type="checkbox"/> Impostazione sfondo P. 293	—
		Elimina	Consente di eliminare un file di immagine dello sfondo.	Imm. 1 ^{*1} / Imm. 2/Imm. 3
	Scelta colore	Consente di modificare il colore sfondo della schermata audio/informazioni.	Blue ^{*1} / Rosso/Ambra/Grigio	
	Lingua	Consente di modificare la lingua del display.	English ^{*1} o Türkçe ^{*1} : Vedere le altre lingue selezionabili sullo schermo.	
	Formato orologio	Consente di selezionare il display dell'orologio digitale da 12H a 24H.	12h ^{*1} / 24h	
	Licenze OSS	Mostra le informazioni legali.	—	

*1: Impostazione predefinita



Gruppo di configurazione	Funzioni personalizzabili	Descrizione	Impostazioni selezionabili	
Config. telefono	Aggiungere nuovo disp.	Consente di abbinare un nuovo telefono al sistema HFT. ➤ Configurazione telefono P. 436	—	
	Collega un tel.	Consente di abbinare un nuovo telefono o di collegare un telefono abbinato al sistema HFT. ➤ Configurazione telefono P. 436	—	
	Configurazione Bluetooth	Collega un dispositivo audio	Consente di collegare un dispositivo audio <i>Bluetooth</i> ® al sistema HFT.	—
	Scollega tutti i dispositivi	Consente di scollegare un telefono abbinato dal sistema HFT.	—	
	Cancellare dispositivo	Consente di eliminare un telefono abbinato.	—	
	Cod. segr.	Consente di inserire e modificare un codice per un telefono abbinato.	—	
	Composizione rapida	Consente di modificare, aggiungere o eliminare una voce della composizione rapida. ➤ Composizione rapida P. 445	—	
	Suoneria	Consente di selezionare un tono di suoneria fisso o quello del telefono cellulare collegato.	Cellulare*1/Fisso	
	Info ID chiamante	Consente di dare priorità al nome o al numero di telefono del chiamante come ID chiamante.	Priorità nome*1/ Priorità numero	
	Cancellare le impostazioni	Consente di annullare/ripristinare tutte le voci personalizzate nel gruppo Config. telefono .	—	

*1: Impostazione predefinita

Modelli con sistema audio con display

Utilizzare la schermata audio/informazioni per personalizzare alcune funzioni.

■ Personalizzazione

Mentre il veicolo è completamente fermo con il commutatore di accensione su ACCENSIONE ^{*1}, premere il pulsante  e selezionare **Impostazioni**, quindi selezionare una voce.

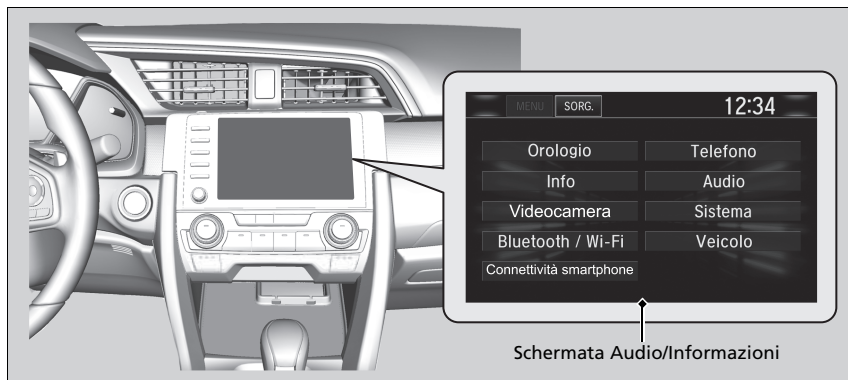

*1: I modelli con sistema di accesso senza chiavi sono dotati di un pulsante **ENGINE START/STOP** anziché di un commutatore di accensione.

» Funzioni personalizzate

Quando si personalizzano le impostazioni:

- Assicurarsi che il veicolo sia completamente fermo.

» Modelli con trasmissione a variazione continua

- Selezionare la posizione .

» Modelli con cambio manuale

- Inserire il freno di stazionamento.

Per personalizzare i dettagli delle funzioni, fare riferimento a quanto indicato di seguito.

» **Percorso di personalizzazione** P. 397

» **Elenco delle opzioni personalizzabili** P. 405

■ Percorso di personalizzazione

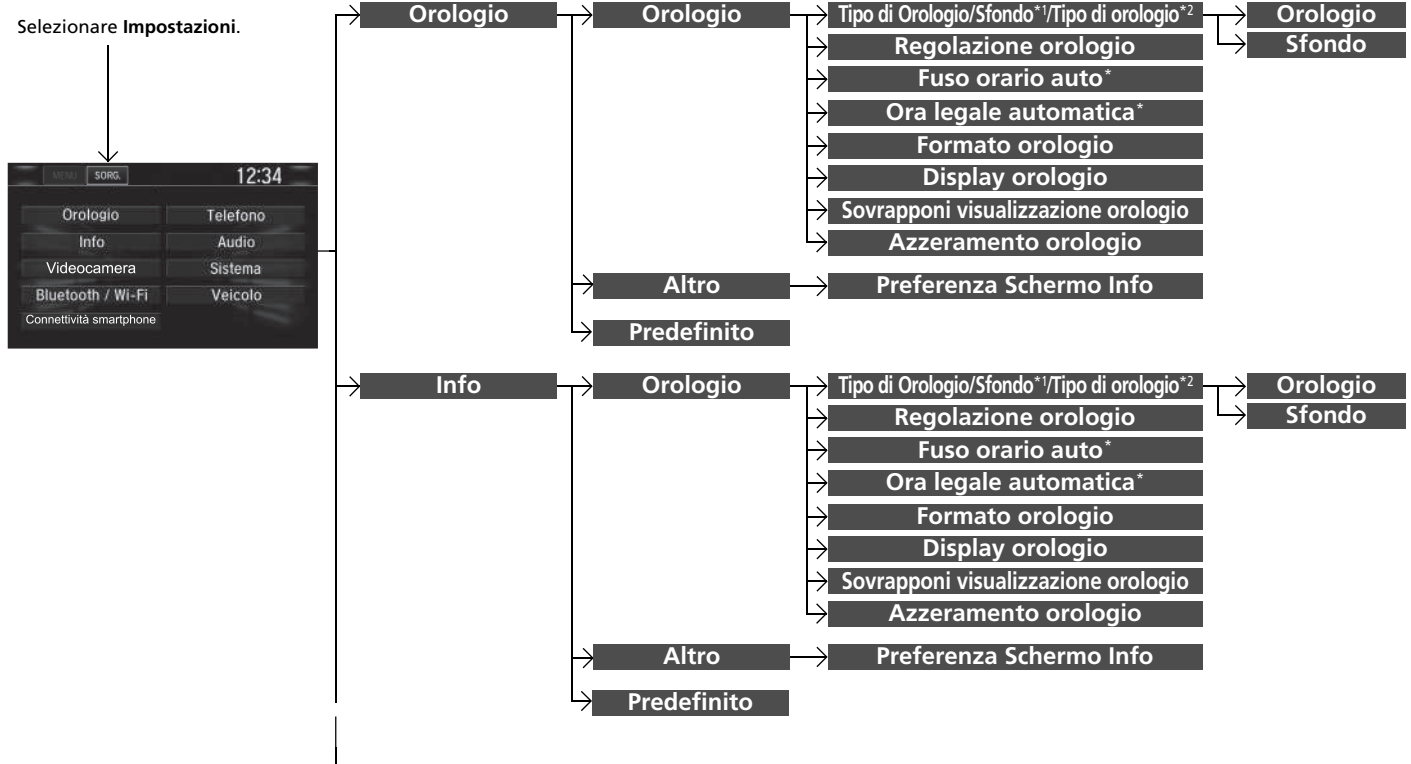

Funzioni

*1: Non viene visualizzato quando si cambia il design dell'interfaccia della schermata.

*2: Viene visualizzato solo quando si cambia il design dell'interfaccia della schermata.

* Non disponibile su tutti i modelli

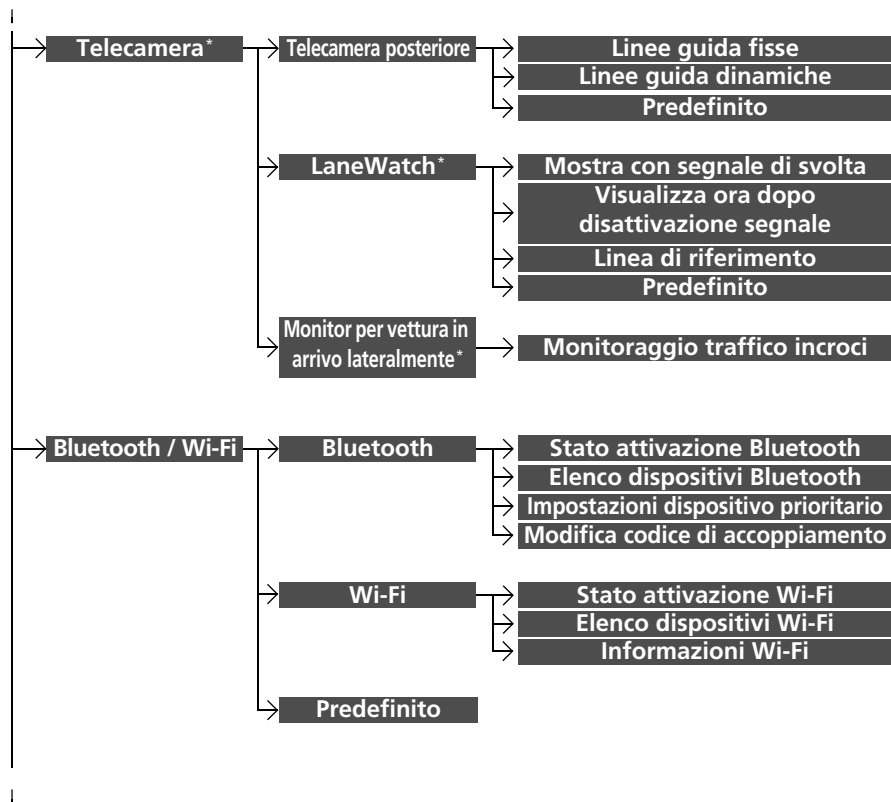

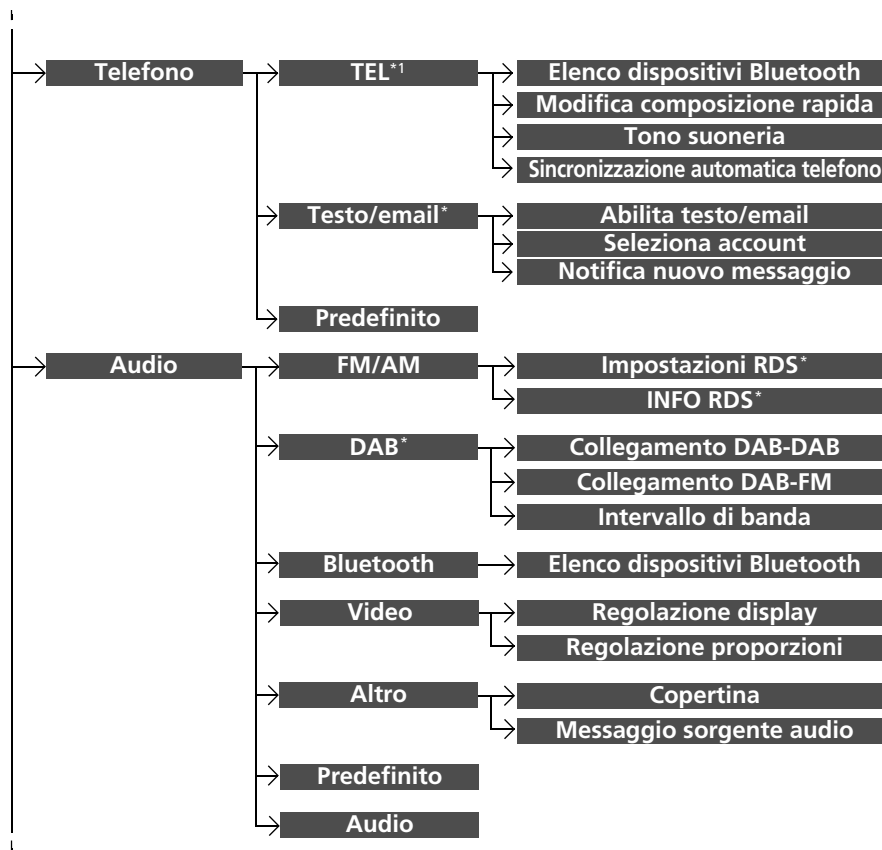

*1: La scheda **TEL** viene visualizzata a seconda dei modelli.

* Non disponibile su tutti i modelli

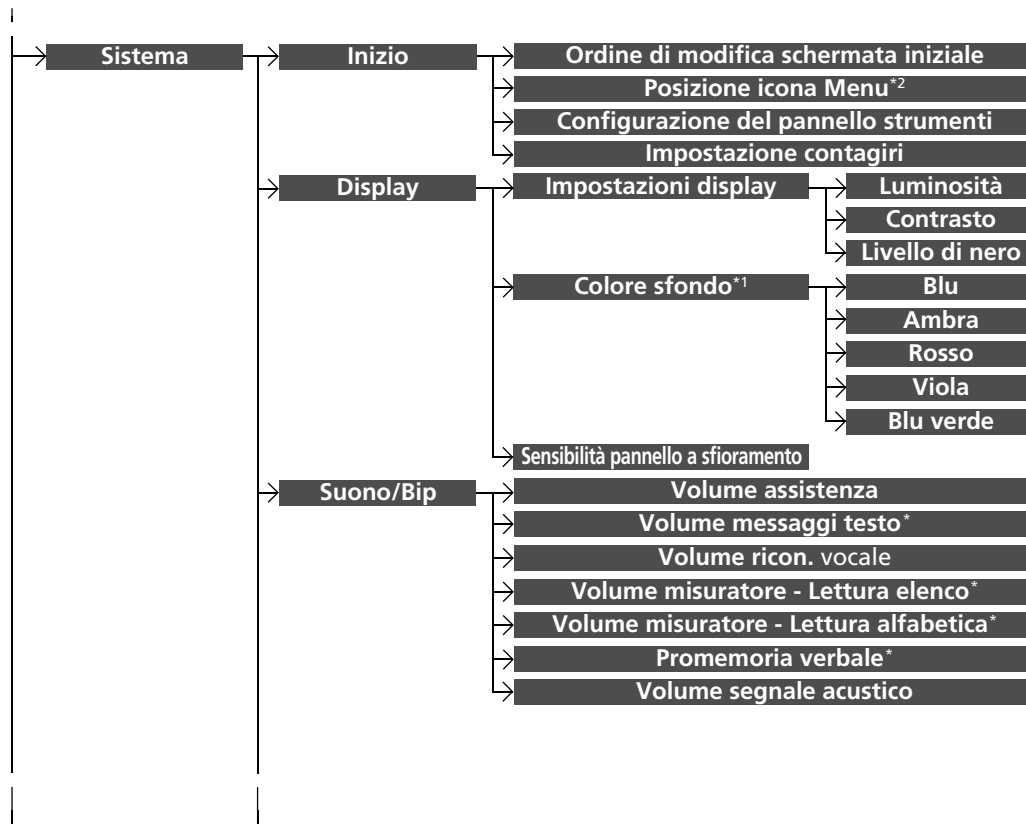

*1: Non viene visualizzato quando si cambia il design dell'interfaccia della schermata.

*2: Viene visualizzato solo quando si cambia il design dell'interfaccia della schermata.

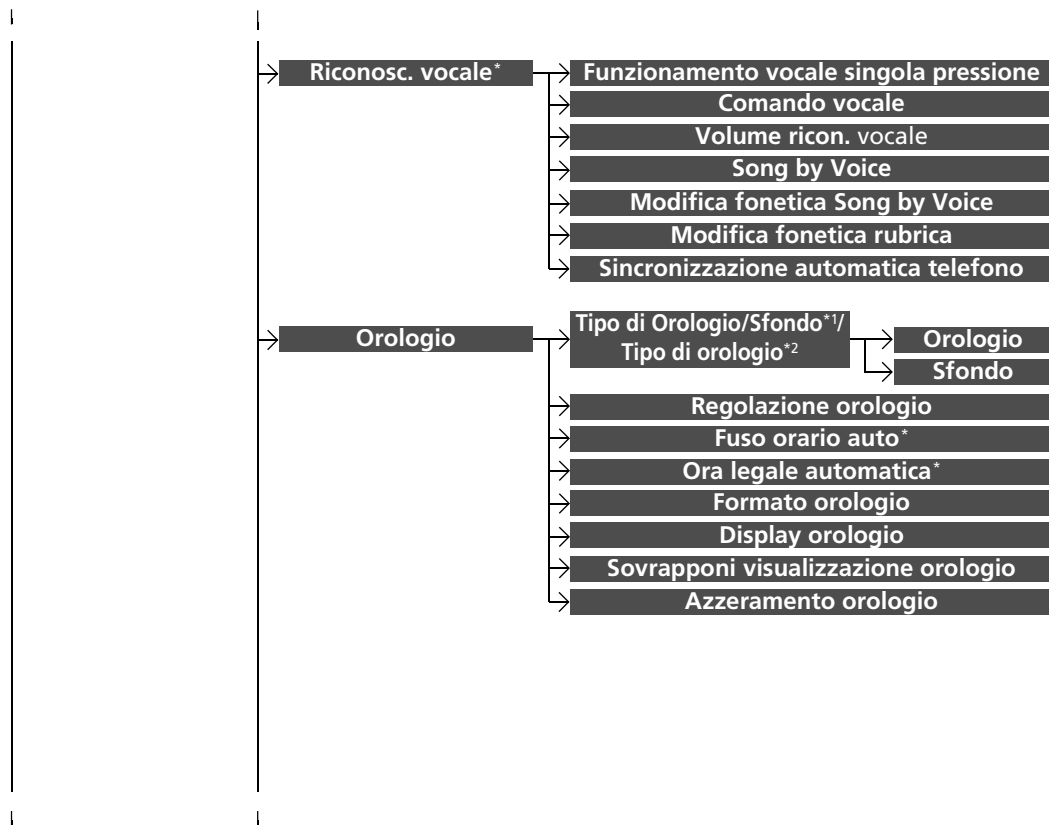

Funzioni

*1: Non viene visualizzato quando si cambia il design dell'interfaccia della schermata.

*2: Viene visualizzato solo quando si cambia il design dell'interfaccia della schermata.

* Non disponibile su tutti i modelli

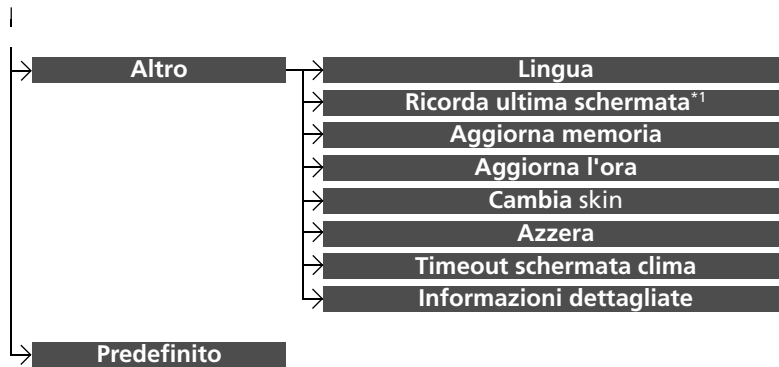

*1 : Non viene visualizzato quando si cambia il design dell'interfaccia della schermata.

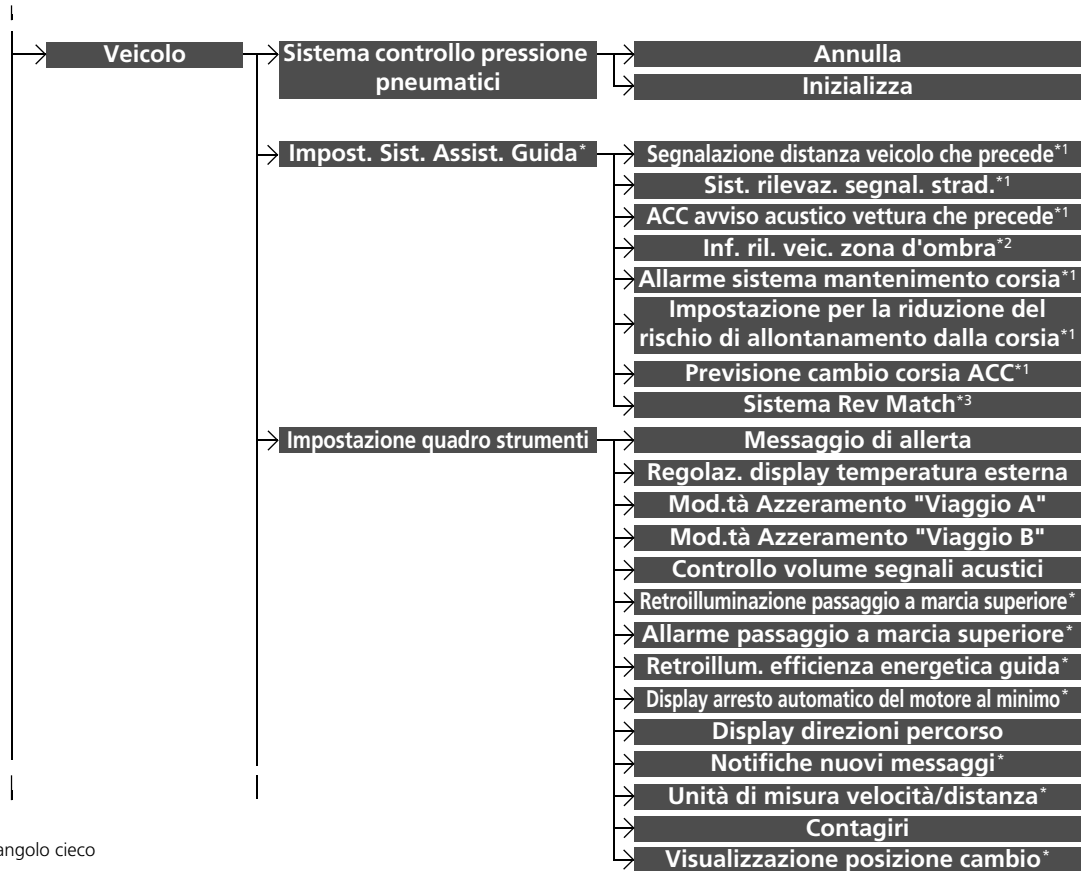

Funzioni

*1: Modelli con CMBS

*2: Modelli con sistema informazioni angolo cieco

*3: Modelli con motore 2,0 L

* Non disponibile su tutti i modelli

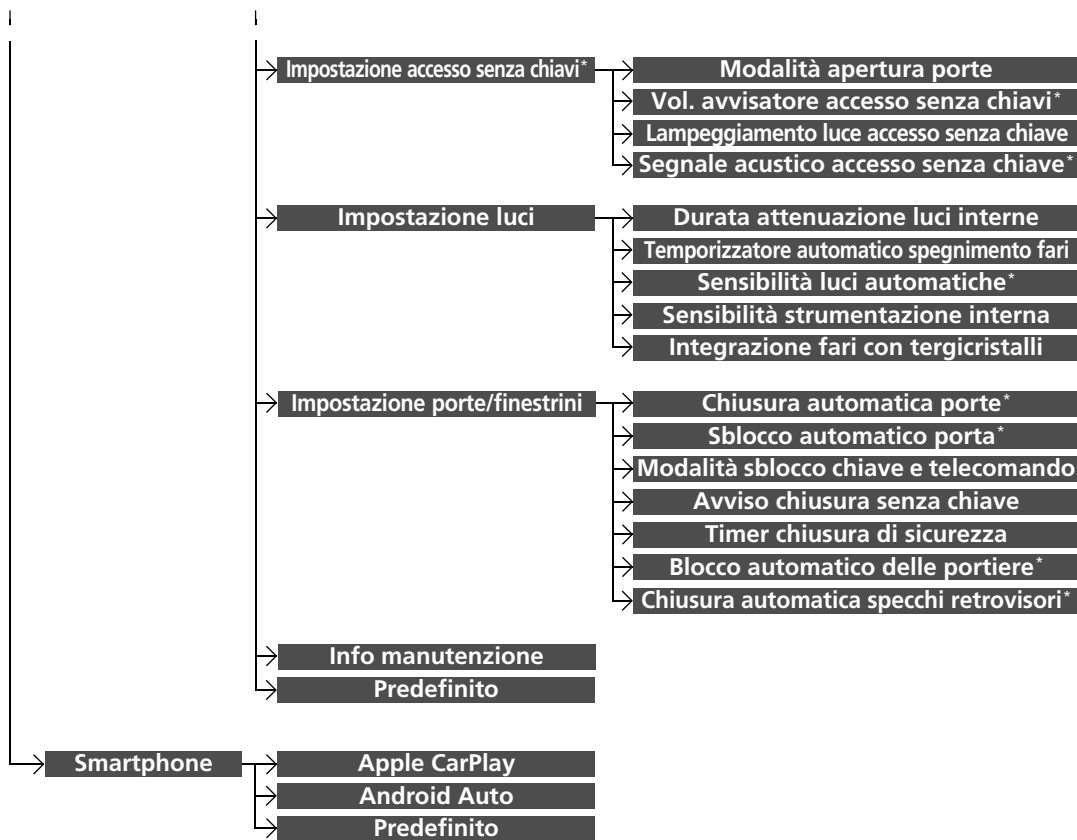

■ **Elenco delle opzioni personalizzabili**

Gruppo di configurazione	Funzioni personalizzabili	Descrizione	Impostazioni selezionabili	
Orologio	Tipo di Orologio/ Sfondo* ¹ / Tipo di orologio* ²	Orologio Sfondo		
	Regolazione orologio			
	Fuso orario auto*			
	Ora legale automatica*	Vedere Info a P. 406		
	Formato orologio			
	Display orologio			
	Sovrapponi visualizzazione orologio			
	Azzeramento orologio			
	Altro	Preferenza Schermo Info		
	Predefinito		Consente di annullare/ripristinare le impostazioni predefinite di tutte le voci personalizzate nel gruppo di impostazioni Orologio .	Si/No

*1: Non viene visualizzato quando si cambia il design dell'interfaccia della schermata.

*2: Viene visualizzato solo quando si cambia il design dell'interfaccia della schermata.

* Non disponibile su tutti i modelli

Gruppo di configurazione	Funzioni personalizzabili		Descrizione	Impostazioni selezionabili	
Info	Orologio	Tipo di orologio/ sfondo ^{*2/}	Orologio	Consente di modificare il tipo di visualizzazione dell'orologio.	Analogico/Digitale ^{*1/} Digitale piccolo/Disattiva
		Tipo di orologio ^{*3}	Sfondo	<ul style="list-style-type: none"> • Consente di modificare il tipo di sfondo. • Consente di importare un file di immagine per un nuovo sfondo. • Consente di eliminare un file di immagine dello sfondo. 	Vuoto/Galaxy ^{*1/} Metallic
		Regolazione orologio		Consente di regolare l'orologio.	—
		Fuso orario auto [*]		Regola automaticamente l'orologio quando si guida in luoghi con un fuso orario diverso.	Attiva ^{*1/} Disattiva
		Ora legale automatica [*]		Selezionare Attiva per consentire al GPS di regolare automaticamente l'orologio per l'ora legale. Selezionare Disattiva per annullare questa funzione.	Attiva ^{*1/} Disattiva
		Formato orologio		Consente di selezionare il display dell'orologio digitale da 12H a 24H.	12H ^{*1/} 24H
		Display orologio		Consente di selezionare se accendere il display dell'orologio.	Attiva ^{*1/} Disattiva
		Sovrapponi visualizzazione orologio		Consente di modificare il layout di visualizzazione dell'orologio.	In alto a destra ^{*1/} In alto a sinistra/In basso a destra/In basso a sinistra/Disattiva
		Azzeramento orologio		Consente di ripristinare le impostazioni di fabbrica dell'orologio.	Si/No

*1: Impostazione predefinita

*2: Non viene visualizzato quando si cambia il design dell'interfaccia della schermata.

*3: Viene visualizzato solo quando si cambia il design dell'interfaccia della schermata.

* Non disponibile su tutti i modelli



Gruppo di configurazione	Funzioni personalizzabili		Descrizione	Impostazioni selezionabili
Info	Altro	Preferenza Schermo Info	Seleziona il menu superiore quando è selezionato Info . <ul style="list-style-type: none"> • Info superiori- Si apre un menu breve. • Menu Info- Si apre un menu intero. • Disattiva- Non si apre alcun menu. 	Info superiori/ Menu Info^{*1}/ Disattiva
	Predefinito		Consente di annullare/ripristinare le impostazioni predefinite di tutte le voci personalizzate nel gruppo di impostazioni Info .	Si/No

*1: Impostazione predefinita

Gruppo di configurazione	Funzioni personalizzabili	Descrizione	Impostazioni selezionabili	
Telecamera*	Telecamera posteriore	Linee guida fisse	Consente di selezionare se attivare le linee guida fisse sul monitor della telecamera posteriore. ➤ Telecamera posteriore a vista multipla* P. 653	Attiva*¹/Disattiva
		Linee guida dinamiche	Consente di selezionare se regolare le linee guida al movimento del volante. ➤ Telecamera posteriore a vista multipla* P. 653	Attiva*¹/Disattiva
		Predefinito	Consente di annullare/ripristinare le impostazioni predefinite di tutte le voci personalizzate nel gruppo di impostazioni Telecamera posteriore .	Sì/No
	LaneWatch*	Mostra con segnale di svolta	Consente di selezionare se attivare il display LaneWatch quando si aziona la leva degli indicatori di direzione per indicare una svolta a sinistra.	Attiva*¹/Disattiva
		Visualizza ora dopo disattivazione segnale	Consente di modificare la durata dell'attivazione del display LaneWatch dopo il ritorno al centro della leva degli indicatori di direzione.	0 secondi*¹/ 2 secondi
		Linea di riferimento	Consente di selezionare l'attivazione delle linee di riferimento sul monitor LaneWatch.	Attiva*¹/Disattiva
		Predefinito	Consente di annullare/ripristinare le impostazioni predefinite di tutte le voci personalizzate nel gruppo LaneWatch .	Sì/No
	Monitor per vettura in arrivo lateralmente*	Monitoraggio traffico incroci	Consente di attivare e disattivare la funzione del monitor per vettura in arrivo lateralmente.	Attiva*¹/Disattiva

*1: Impostazione predefinita

* Non disponibile su tutti i modelli

Gruppo di configurazione	Funzioni personalizzabili		Descrizione	Impostazioni selezionabili	
Bluetooth / Wi-Fi	Bluetooth	Stato attivazione Bluetooth	Modifica lo stato <i>Bluetooth</i> [®] .	Attiva^{*1}/Disattiva	
		Elenco dispositivi Bluetooth	Consente di abbinare un nuovo telefono al sistema HFT, di modificare o di eliminare un telefono abbinato.  Configurazione telefono P. 459	—	
		Impostazioni dispositivo prioritario	Stato attivazione/disattivazione priorità	Consente o meno al sistema di stabilire automaticamente una connessione con un dispositivo <i>Bluetooth</i> [®] cui è stata assegnata la priorità.	Attiva/Disattiva^{*1}
		Audio	Consente di selezionare il dispositivo prioritario rispetto a un altro dispositivo audio abbinato.	—	
		Telefono	Consente di selezionare il dispositivo prioritario rispetto a un altro telefono abbinato.	—	
		Modifica codice di accoppiamento	Consente di modificare un codice di abbinamento.  Modifica dell'impostazione del codice di abbinamento P. 460	Casuale/Fisso^{*1}	

*1: Impostazione predefinita

Gruppo di configurazione	Funzioni personalizzabili	Descrizione	Impostazioni selezionabili	
Bluetooth / Wi-Fi	Stato attivazione Wi-Fi	Consente di modificare la modalità Wi-Fi.	Attiva/Disattiva ^{*1}	
	Wi-Fi	Elenco dispositivi Wi-Fi	Consente di collegare, scollegare o eliminare il dispositivo Wi-Fi.	—
		Informazioni Wi-Fi	Consente di visualizzare le informazioni Wi-Fi dell'unità centrale.	—
	Predefinito	Consente di annullare/ripristinare le impostazioni predefinite di tutte le voci personalizzate nel gruppo Bluetooth / Wi-Fi .		Si/No

*1: Impostazione predefinita

Gruppo di configurazione	Funzioni personalizzabili	Descrizione	Impostazioni selezionabili
Telefono	Elenco dispositivi Bluetooth	Consente di abbinare un nuovo telefono al sistema HFT, di collegare o scollegare un telefono abbinato. ➤ Configurazione telefono P. 459	—
	Modifica composizione rapida	Consente di modificare, aggiungere o eliminare una voce della composizione rapida. ➤ Composizione rapida P. 465	—
	Tono suoneria	Consente di selezionare un tono di suoneria fisso o quello del telefono cellulare collegato.	Fisso/Cellulare *1
	Sincronizzazione automatica telefono	Consente di impostare i dati della rubrica telefonica e della cronologia chiamate da importare automaticamente quando un telefono è abbinato al sistema HFT.	Attiva *1/ Disattiva
	Abilita testo/email	Attiva e disattiva la funzione messaggio testo/email.	Attiva *1/ Disattiva
	Seleziona account	Consente di selezionare un account del messaggio email o di testo.	—
	Notifica nuovo messaggio	Consente di selezionare se visualizzare o meno un avviso popup sullo schermo quando il sistema HFT riceve un nuovo messaggio di testo/email.	Attiva/Disattiva
	Predefinito	Consente di annullare/ripristinare le impostazioni predefinite di tutte le voci personalizzate nel gruppo di impostazioni Telefono .	Si/No

* 1: Impostazione predefinita

*2: La scheda **TEL** viene visualizzata a seconda dei modelli.

* Non disponibile su tutti i modelli

Gruppo di configurazione	Funzioni personalizzabili	Descrizione	Impostazioni selezionabili		
Audio	Impostazioni RDS* Modalità FM/AM FM/AM	Info traffico	Consente di attivare e disattivare le informazioni sul traffico.	Attiva/Disattiva* ¹	
		AF	Si attiva e disattiva per cambiare automaticamente la frequenza dello stesso programma quando si entra in aree diverse.	Attiva* ¹ / Disattiva	
		REG	Si attiva e disattiva per mantenere le stesse stazioni all'interno di un'area anche se il segnale si indebolisce.	Attiva* ¹ / Disattiva	
		Notizie	Si attiva e disattiva per sintonizzarsi automaticamente sul programma delle notizie.	Attiva/Disattiva* ¹	
		INFO RDS*	Consente di attivare e disattivare le informazioni RDS.	Attiva/Disattiva* ¹	
		Collegamento DAB-DAB	Consente di selezionare se far cercare automaticamente al sistema la stessa stazione da Ensemble e passare a questa.	Attiva* ¹ / Disattiva	
		Modalità DAB DAB*	Collegamento DAB-FM	Consente di selezionare se far trovare al sistema la stessa stazione dalla banda FM e passare automaticamente alla banda.	Attiva* ¹ / Disattiva
		Intervallo di banda	Consente di selezionare bande specifiche per ridurre il tempo di aggiornamento degli elenchi e di ricerca di una stazione.	ENTRAMBI* ¹ / BANDA III/BANDA L	

*1: Impostazione predefinita

Gruppo di configurazione	Funzioni personalizzabili	Descrizione	Impostazioni selezionabili		
Audio	Modalità Bluetooth® Bluetooth	Elenco dispositivi Bluetooth Consente di abbinare un nuovo telefono al sistema HFT, di modificare o di eliminare un telefono abbinato. ► Configurazione telefono P. 459	—		
	Modalità USB, HDMI™, Apple CarPlay o Android Auto Video	Regolazione display	Display	Vedere Sistema a P. 414	
			Luminosità Contrasto Livello di nero		
			Colore		
			Colore	Consente di modificare il colore della schermata audio/informazioni.	—
			Tonalità	Consente di modificare la tonalità della schermata audio/informazioni.	—
	Modalità USB, HDMI™ Regolazione proporzioni	Consente di selezionare una modalità di visualizzazione con un diverso rapporto aspetto: Originale (solo USB), Normale , Intero o Zoom .	Originale *1 (solo USB)/ Normale / Intero *1/ Zoom		

*1: Impostazione predefinita

Gruppo di configurazione	Funzioni personalizzabili	Descrizione	Impostazioni selezionabili
Audio	Altro	Modalità iPod o USB [Supporto selezionato] Copertina	Consente di attivare e disattivare la visualizzazione della copertina. Attiva*1/Disattiva
		Messaggio sorgente audio	Consente di selezionare se attivare l'elenco delle sorgenti audio selezionabili quando Audio è selezionato nella schermata iniziale. Attiva/Disattiva*1
	Predefinito		Consente di annullare/ripristinare le impostazioni predefinite di tutte le voci personalizzate nel gruppo di impostazioni Audio . Sì/No
	Audio		Consente di regolare le impostazioni del suono degli altoparlanti audio. ☑ Regolazione dell'audio P. 337 —
Sistema	Inizio	Ordine di modifica schermata iniziale	Consente di modificare il layout delle icone della schermata iniziale. —
		Posizione icona Menu*2	Consente di cambiare la posizione delle icone di menu nelle schermate Audio , Telefono e Info . —
		Configurazione del pannello strumenti	Modifica il layout delle icone della schermata Pannello strumenti . —
		Impostazione contagiri	Consente di attivare e disattivare la visualizzazione del contagiri. Attiva*1/Disattiva

*1: Impostazione predefinita

*2: Viene visualizzato solo quando si cambia il design dell'interfaccia della schermata.

Gruppo di configurazione	Funzioni personalizzabili	Descrizione	Impostazioni selezionabili		
Sistema	Display	Luminosità	Consente di modificare la luminosità della schermata audio/informazioni.	—	
		Impostazioni display	Contrasto	Consente di modificare il contrasto della schermata audio/informazioni.	—
			Livello di nero	Consente di modificare il livello di nero della schermata audio/informazioni.	—
			Colore sfondo ^{*2}	Consente di modificare il colore sfondo della schermata audio/informazioni.	Blu/Ambra/Rosso ^{*3} / Viola/Blu e verde ^{*3}
		Sensibilità pannello a sfioramento	Consente di impostare la sensibilità dello schermo del pannello a sfioramento.	Alta/Bassa ^{*1}	

*1: Impostazione predefinita

*2: Non viene visualizzato quando si cambia il design dell'interfaccia della schermata.

*3: L'impostazione predefinita varia a seconda del modello.

Gruppo di configurazione	Funzioni personalizzabili	Descrizione	Impostazioni selezionabili	
Sistema	Suono/Bip	Volume assistenza	Modifica il volume audio. Consente di regolare il volume della guida del sistema di navigazione.	00~06*1~11
		Volume messaggi testo*	Modifica il volume di lettura del messaggio di testo/ email.	01~06*1~11
		Volume ricon. Volume	Modifica il volume dei messaggi vocali	01~06*1~11
		Volume misuratore - Lettura elenco*	Modifica il volume di lettura elenco.	00~06*1~11
		Volume misuratore - Lettura alfabetica*	Modifica il volume di lettura alfabetica.	00~06*1~11
		Promemoria verbale*	Attiva e disattiva i promemoria verbali.	Attiva*1/Disattiva
		Volume segnale acustico	Consente di modificare il volume del segnale acustico.	Disattiva/1/2*1/3

*1: Impostazione predefinita

Gruppo di configurazione	Funzioni personalizzabili	Descrizione	Impostazioni selezionabili	
Sistema	Riconosc. vocale*	Funzionamento vocale singola pressione	Consente di modificare l'impostazione della funzione del pulsante microfono  quando si utilizza la funzione di comando vocale.	Attiva*¹/Disattiva
		Comando vocale	Consente di attivare e disattivare il comando vocale.	Attiva*¹/Disattiva
		Volume ricon. Volume	Modifica il volume della richiesta vocale.	01~06*¹~11
		Song by Voice	Consente di attivare e disattivare la funzione Song By Voice™.	Attiva*¹/Disattiva
		Modifica fonetica Song by Voice	Consente di modificare un comando vocale della musica memorizzata nel sistema o in un iPod/iPhone. ➤ Modifica fonetica P. 355	—
		Modifica fonetica rubrica	Consente la modifica di un comando vocale della rubrica telefonica. ➤ Modifica fonetica rubrica * P. 468	—
		Sincronizzazione automatica telefono	Consente di impostare i dati della rubrica telefono e dello storico chiamate da importare automaticamente quando un telefono è abbinato al sistema HFT.	Attiva/Disattiva

*1: Impostazione predefinita

* Non disponibile su tutti i modelli

Gruppo di configurazione	Funzioni personalizzabili	Descrizione	Impostazioni selezionabili
Sistema	Tipo di Orologio/ Sfondo^{*1/} Tipo di orologio^{*2}	Orologio <hr/> Sfondo	
	Regolazione orologio		
	Fuso orario auto[*]		
	Ora legale automatica[*]		Vedere Info a P. 406
	Formato orologio		
	Display orologio		
	Sovrapponi visualizzazione orologio		
	Azzeramento orologio		

*1: Non viene visualizzato quando si cambia il design dell'interfaccia della schermata.

*2: Viene visualizzato solo quando si cambia il design dell'interfaccia della schermata.

Gruppo di configurazione	Funzioni personalizzabili	Descrizione	Impostazioni selezionabili	
Sistema	Altro	Lingua	Consente di modificare la lingua del display.	English (United Kingdom)^{*1} o Türkçe^{*1} : Vedere le altre lingue selezionabili sullo schermo.
		Ricorda ultima schermata^{*3}	Consente di selezionare se far ricordare al dispositivo l'ultima schermata.	Attiva/Disattiva^{*1}
		Aggiorna memoria	Accende automaticamente il sistema audio e ripristina la frammentazione di una memoria quando il commutatore di accensione è in posizione BLOCCO 0 ^{*2} .	Attiva^{*1}/Disattiva
		Aggiorna l'ora	Imposta l'intervallo di tempo per Aggiorna memoria .	—

*1: Impostazione predefinita

*2: I modelli con sistema di accesso senza chiavi sono dotati di un pulsante **ENGINE START/STOP** anziché di un commutatore di accensione.

*3: Non viene visualizzato quando si cambia il design dell'interfaccia della schermata.

Gruppo di configurazione	Funzioni personalizzabili	Descrizione	Impostazioni selezionabili	
Sistema	Cambia stile interfaccia	Consente di modificare il design dell'interfaccia della schermata.	Si/No	
	Altro	Azzerà	Consente di ripristinare tutte le impostazioni di fabbrica. <input checked="" type="checkbox"/> Ripristino di tutte le impostazioni predefinite P. 429	Si/No
		Timeout schermata clima	Consente di modificare la durata del funzionamento del display del controllo climatico quando si preme il pulsante CLIMATE .	Mai/5 secondi/10 secondi^{*1}/20 secondi
	Informazioni dettagliate	Consente di visualizzare i dettagli dell'unità centrale e le informazioni sul sistema operativo.	—	
	Predefinito	Consente di annullare/ripristinare le impostazioni predefinite di tutte le voci personalizzate nel gruppo Sistema .	Si/No	

*1: Impostazione predefinita

Gruppo di configurazione	Funzioni personalizzabili	Descrizione	Impostazioni selezionabili
Veicolo	Sistema controllo pressione pneumatici	Consente di inizializzare il sistema avviso perdita di pressione	Annulla/Inizializza
	Segnalazione distanza veicolo che precede*²	Modifica la distanza di avvertimento del sistema di frenata riduzione impatto (CMBS).	Lontano/Normale*¹/ Vicino
	Sist. rilevaz. segnal. strad.*²	Consente di selezionare l'attivazione o la disattivazione delle icone piccole della segnaletica stradale.	Icone piccole attivate*¹/ Icone piccole disattivate
	ACC avviso acustico vettura che precede*²	Consente l'emissione di un segnale acustico da parte del sistema quando quest'ultimo rileva un veicolo o quando il veicolo esce dal campo ACC*/ACC con adattamento velocità ad andatura lenta*.	Attiva/Disattiva*¹
	Inf. ril. veic. zona d'ombra*³	Consente di cambiare l'impostazione delle informazioni angolo cieco (BSI).	Allarme acustico e visivo*¹/ Solo allarme visivo/ Disattiva

*1: Impostazione predefinita

*2: Modelli con CMBS

*3: Modelli con sistema informazioni angolo cieco

Gruppo di configurazione	Funzioni personalizzabili	Descrizione	Impostazioni selezionabili
Veicolo	Allarme sistema mantenimento corsia ^{*2}	Fa sì che il sistema emetta un segnale acustico quando il Sistema di mantenimento corsia (LKAS) viene sospeso.	Attiva/Disattiva ^{*1}
	Impostazione per la riduzione del rischio di allontanamento dalla corsia ^{*2}	Modifica l'impostazione per il sistema di riduzione del rischio di allontanamento dalla corsia.	Normale/Ritardato ^{*1/} Solo avvertimento/ Anticipato
	Previsione cambio corsia ACC ^{*2}	Consente di attivare e disattivare la funzione di previsione cambio corsia ACC.	Attiva ^{*1/} Disattiva
	Sistema Rev Match ^{*3}	Consente di attivare e disattivare il sistema Rev Match.	Attiva ^{*1/} Disattiva

*1: Impostazione predefinita

*2: Modelli con CMBS

*3: Modelli con motore 2,0 L

Gruppo di configurazione	Funzioni personalizzabili	Descrizione	Impostazioni selezionabili	
Veicolo	Impostazione quadro strumenti	Messaggio di allerta	Consente di visualizzare o meno i messaggi di allerta.	Attiva/Disattiva*¹
		Regolaz. display temperatura esterna	Consente di regolare il valore della temperatura di alcuni gradi.	-3°C ~ ±0°C*¹ ~ +3°C
		Mod.tà Azzeramento "Viaggio A"	Consente di cambiare l'impostazione della modalità di azzeramento del contachilometri parziale A, del risparmio consumo di carburante medio A, della velocità media A e del tempo trascorso A.	Dopo rifornimento/Allo spegnimento del motore/Azzeramento manuale*¹
		Mod.tà Azzeramento "Viaggio B"	Consente di cambiare l'impostazione della modalità di azzeramento del contachilometri parziale B, del risparmio consumo di carburante medio B, della velocità media B e del tempo trascorso B.	Dopo rifornimento/Allo spegnimento del motore/Azzeramento manuale*¹
		Controllo volume segnali acustici	Consente di modificare il volume allarme, come ad esempio i cicalini, le notifiche, il suono degli indicatori di direzione e così via.	Max/Mid*¹/Min
		Retroilluminazione passaggio a marcia superiore*	Cambia se la retroilluminazione passaggio a marcia superiore* lampeggia quando la lettura del contagiri si avvicina alla zona rossa. <input checked="" type="checkbox"/> Retroilluminazione passaggio a marcia superiore*/Allarme passaggio a marcia superiore* P. 160	Attiva*¹/Disattiva
		Allarme passaggio a marcia superiore*	Cambia se l'allarme entra in funzione quando la lettura del contagiri si avvicina alla zona rossa.	Attiva*¹/Disattiva

*1: Impostazione predefinita

* Non disponibile su tutti i modelli

Gruppo di configurazione	Funzioni personalizzabili	Descrizione	Impostazioni selezionabili	
Veicolo	Impostazione quadro strumenti	Retroillum. efficienza energetica guida*	Consente di attivare e disattivare la funzione indicatore stile di guida.	Attiva*¹/Disattiva
		Display arresto automatico del motore al minimo*	Consente di selezionare se visualizzare o meno le schermate di guida dell'arresto automatico del motore al minimo.	Attiva*¹/Disattiva
		Display direzioni percorso	Consente di selezionare se visualizzare o meno il display con le indicazioni di svolta progressive durante la guida vocale.	Attiva*¹/Disattiva
		Notifiche nuovi messaggi*	Utilizzato per selezionare se viene visualizzato un avviso popup sullo schermo quando il sistema HFT riceve un nuovo messaggio di testo/email.	Attiva*¹/Disattiva
		Unità di misura velocità/distanza*	Consente di selezionare le unità del computer di viaggio.	mph·miles*¹/ km/h·km
		Contagiri	Consente di selezionare se visualizzare o meno il contagiri sull'interfaccia informazioni del conducente.	Attiva*¹/Disattiva
		Visualizzazione posizione cambio*	Consente di attivare e disattivare la funzione di visualizzazione posizione del cambio.	Attiva*¹/Disattiva

*1: Impostazione predefinita

Gruppo di configurazione	Funzioni personalizzabili	Descrizione	Impostazioni selezionabili
Veicolo	Impostazione accesso senza chiavi*		
	Modalità apertura porte	Consente di scegliere le portiere da sbloccare quando si afferra la maniglia della portiera lato guida.	Solo porta lato guida*¹/Tutte le porte
	Vol. avvisatore accesso senza chiavi*	Consente di modificare il volume segnali acustici del bloccaggio/sbloccaggio portiere.	Alto*¹/Basso
	Lampeggiamento luce accesso senza chiave	Fa sì che alcune luci esterne lampeggino quando si bloccano/sbloccano le portiere.	Attiva*¹/Disattiva
	Segnale acustico accesso senza chiave*	Fa sì che il cicalino emetta un segnale acustico quando si bloccano/sbloccano le portiere.	Attiva*¹/Disattiva

* 1: Impostazione predefinita

Gruppo di configurazione	Funzioni personalizzabili	Descrizione	Impostazioni selezionabili	
Veicolo	Impostazione luci	Durata attenuazione luci interne	Consente di cambiare la durata di accensione delle luci interne dopo la chiusura delle portiere.	60sec/30sec^{*1}/15sec
		Temporizzatore automatico spegnimento fari	Consente di cambiare la durata di accensione delle luci esterne dopo la chiusura della portiera lato guida.	60sec/30sec/15sec^{*1}/0sec
		Sensibilità luci automatiche*	Consente di cambiare i tempi di accensione dei fari.	Max/Alta/Media^{*1}/Bassa/Min
		Sensibilità strumentazione interna	Consente di modificare la sensibilità della luminosità del quadro strumenti quando l'interruttore fari è in posizione AUTO .	Min/Bassa/Media^{*1}/Alta/Max
		Integrazione fari con tergicristalli	Utilizzata per accendere automaticamente i fari quando i tergicristalli vengono utilizzati più volte entro un certo intervallo di tempo con l'interruttore fari in posizione AUTO .	Attiva^{*1}/Disattiva

*1: Impostazione predefinita

Gruppo di configurazione	Funzioni personalizzabili	Descrizione	Impostazioni selezionabili	
Veicolo	Impostazione porte/finestrini	Chiusura automatica porte*	Utilizzata per modificare l'impostazione quando le portiere si bloccano automaticamente.	Con velocità veicolo*¹/Disattiva
		Sblocco automatico porta*	Consente di modificare l'impostazione quando le portiere si sbloccano automaticamente.	Porta conducente con accensione spenta*¹/ Tutte le porte con accensione spenta/ Disattiva
		Modalità sblocco chiave e telecomando	Consente di configurare lo sblocco della portiera lato guida o di tutte le portiere alla prima pressione del telecomando.	Solo porta lato guida*¹/ Tutte le porte
		Avviso chiusura senza chiave	BLOCCO/SBLOCCO - Le luci esterne lampeggiano.	Attiva*¹/Disattiva
		Timer chiusura di sicurezza	Consente di modificare i tempi di ribloccaggio delle portiere e di impostazione del sistema antifurto dopo aver sbloccato il veicolo senza aprire le portiere.	90sec/60sec/30sec*¹
		Blocco automatico delle portiere*	Consente di modificare le impostazioni per la funzione di blocco automatico quando ci si allontana dal veicolo.	Attiva/Disattiva*¹
		Chiusura automatica specchi retrovisori*	Consente di modificare la modalità di ripiegamento degli specchietti retrovisori.	Ripiegamento automatico a distanza*¹/solo manuale

*1: Impostazione predefinita

* Non disponibile su tutti i modelli

Gruppo di configurazione	Funzioni personalizzabili	Descrizione	Impostazioni selezionabili
Veicolo	Info manutenzione.	Utilizzato per azzerare il display informazioni del sistema promemoria manutenzione*/informazioni del sistema di controllo olio* quando è stato eseguito l'intervento di manutenzione.	—
	Predefinito	Consente di annullare/ripristinare le impostazioni predefinite di tutte le voci personalizzate nel gruppo di impostazioni Veicolo .	Si/No
Smartphone	Apple CarPlay	Consente di configurare il collegamento con Apple CarPlay.	—
	Android Auto	Consente di configurare il collegamento con Android Auto.	—
	Predefinito	Consente di annullare/ripristinare le impostazioni predefinite di tutte le voci personalizzate nel gruppo Smartphone .	Si/No

Ripristino di tutte le impostazioni predefinite

Ripristino delle impostazioni di fabbrica di tutte le impostazioni di menu e personalizzate.

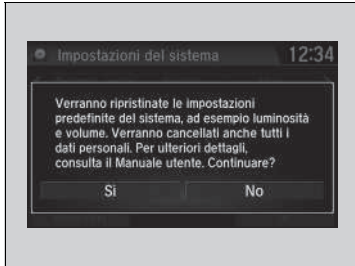

1. Premere il pulsante .
2. Selezionare **Impostazioni**.
3. Selezionare **Sistema**.
4. Selezionare la scheda **Altro**.
5. Selezionare **Ripristina**.
 - Viene visualizzato un messaggio di conferma sullo schermo.
6. Selezionare **Sì** per azzerare le impostazioni.
7. Selezionare **Sì** nuovamente per azzerare le impostazioni.
 - Viene visualizzato un messaggio di conferma sullo schermo. Selezionare **OK**.
 - Dopo aver selezionato **OK**, il sistema verrà riavviato.

►► Ripristino di tutte le impostazioni predefinite

Quando si consegna il veicolo a terzi, azzerare tutte le impostazioni per ritornare alle impostazioni predefinite e cancellare tutti i dati personali.

Se si esegue **Ripristina**, tale operazione ripristinerà tutte le impostazioni di fabbrica delle app preinstallate.

Modelli con sistema audio a colori

Il sistema HFT (sistema telefonico vivavoce) consente di effettuare e ricevere telefonate utilizzando l'impianto stereo del veicolo senza toccare il telefono cellulare.

Utilizzo dell'HFT

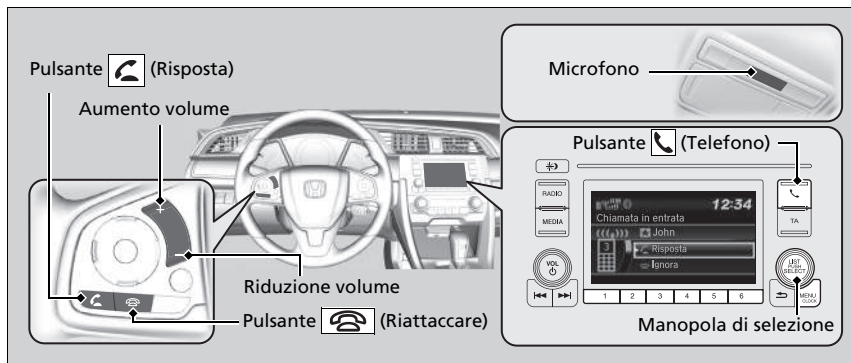

Pulsanti HFT



Pulsante (Risposta): premere per passare direttamente alla schermata **Telefono** o per rispondere a una chiamata in arrivo.

Pulsante (Riattaccare): Premere per terminare una chiamata o annullare un comando.

Pulsante (Telefono): premere per passare direttamente alla schermata **Telefono**.

Manopola di selezione: Ruotare  per selezionare una voce sullo schermo, quindi premere .

Sistema telefonico vivavoce

Posizionare il telefono dove è possibile garantire una buona ricezione.

Per utilizzare l'HFT, è necessario disporre di un telefono cellulare compatibile *Bluetooth*. Per visualizzare l'elenco dei telefoni compatibili, le procedure di abbinamento e le caratteristiche speciali, rivolgersi a una concessionaria o alla propria concessionaria Honda.

Se si riceve una chiamata mentre si sta utilizzando l'impianto stereo, quest'ultimo riprende a funzionare dopo la fine della chiamata.

È possibile memorizzare fino a 20 numeri della composizione rapida. Se non è presente alcuna voce nel sistema, la Selezione rapida è disabilitata.

Composizione rapida P. 445

È possibile memorizzare fino a 20 cronologie chiamate. Se non è presente alcuna cronologia chiamate, la Cronologia chiamate è disabilitata.

■ Display dello stato dell'HFT

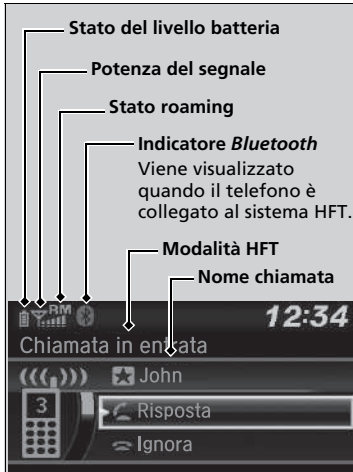

La schermata audio/informazioni avverte quando è presente una chiamata in entrata.

■ Limitazioni per il funzionamento manuale

Alcune funzioni manuali sono disabilitate o non operative durante il movimento del veicolo. Non è possibile selezionare un'opzione disabilitata fino all'arresto del veicolo.

☒ Sistema telefonico vivavoce

Tecnologia wireless *Bluetooth*®

Il nome e i loghi *Bluetooth*® sono marchi registrati di proprietà di Bluetooth SIG, Inc.; l'utilizzo di tali marchi da parte di Honda Motor Co., Ltd. è concesso in licenza. Altri marchi registrati e denominazioni commerciali sono di proprietà dei rispettivi proprietari.

Limitazioni all'HFT

Una chiamata in entrata sull'HFT interrompe le attività dell'impianto stereo, che verranno riprese al termine della chiamata stessa.

☒ Display dello stato dell'HFT

Le informazioni visualizzate sulla schermata audio/informazioni variano in base al modello del telefono.

Menu HFT

Per poter utilizzare l'HFT, il commutatore di accensione deve trovarsi su ACCESSORI **I** o su ACCENSIONE **II**.

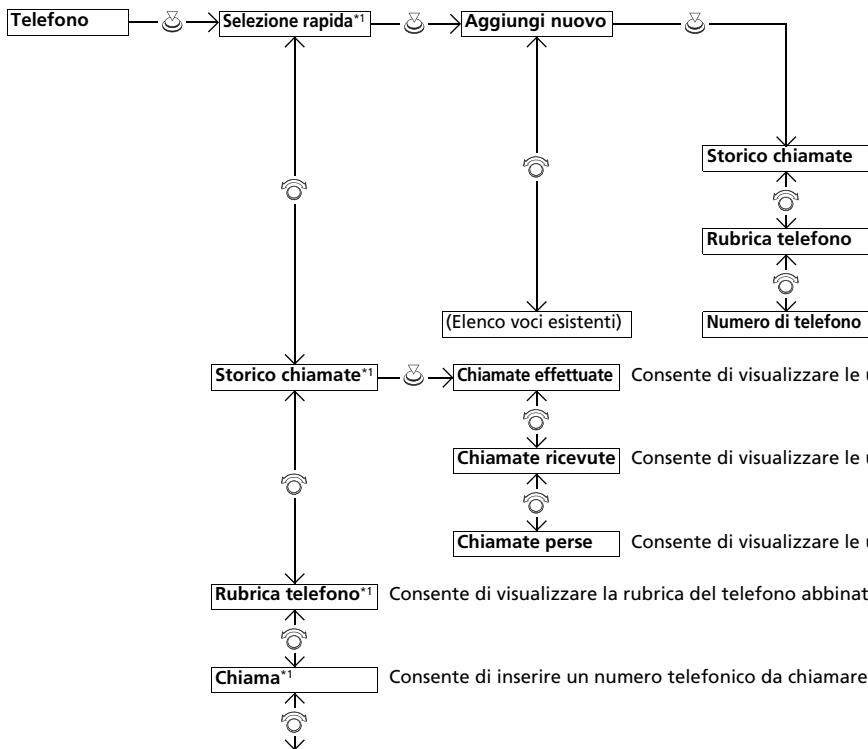

Menu HFT

Per utilizzare l'HFT, per prima cosa è necessario connettere un telefono cellulare compatibile *Bluetooth* al sistema a veicolo fermo. Durante la guida, alcune funzioni sono limitate.

Storico chiamate
Consente di selezionare un numero telefonico dalla cronologia chiamate per memorizzarlo come numero per la composizione rapida.

Rubrica telefono
Consente di selezionare un numero telefonico dalla rubrica per memorizzarlo come numero per la composizione rapida.

Numero di telefono
Consente di inserire un numero di telefono per memorizzarlo come numero per la composizione rapida.

Chiamate effettuate Consente di visualizzare le ultime 20 chiamate in uscita.

Chiamate ricevute Consente di visualizzare le ultime 20 chiamate in entrata.

Chiamate perse Consente di visualizzare le ultime 20 chiamate perse.

Rubrica telefono*1 Consente di visualizzare la rubrica del telefono abbinato.

Chiama*1 Consente di inserire un numero telefonico da chiamare.

*1 : Viene visualizzato solo quando un telefono è collegato all'HFT.

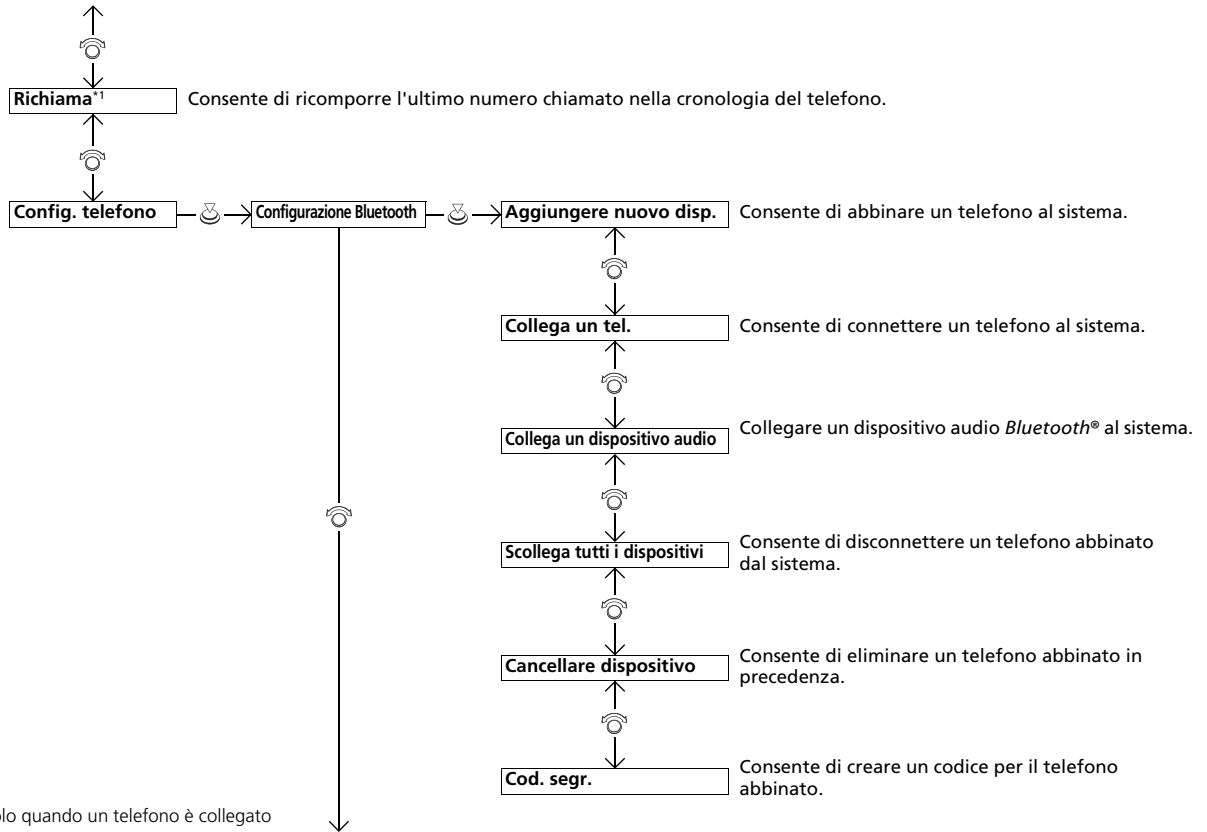

*1: Viene visualizzato solo quando un telefono è collegato all'HFT.

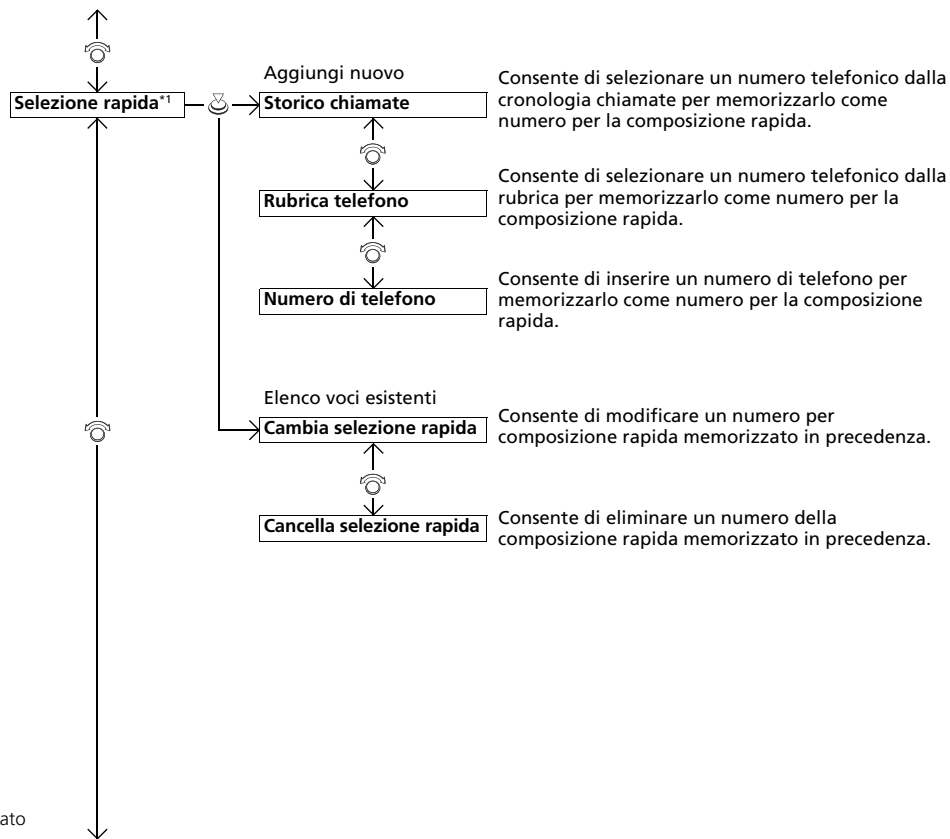

*1 : Viene visualizzato solo quando un telefono è collegato all'HFT.

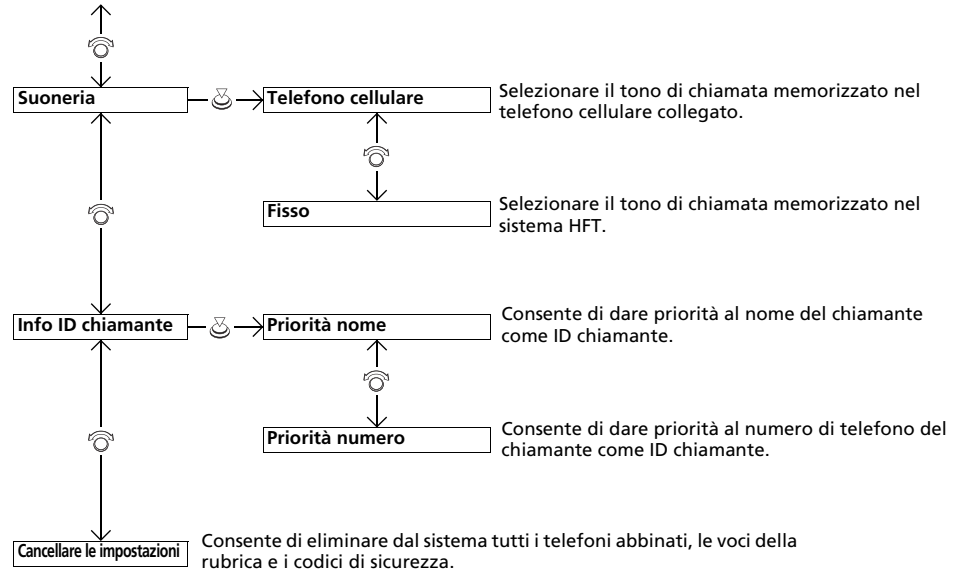

■ Configurazione telefono



■ Abbinamento di un telefono cellulare (quando nel sistema non è stato abbinato alcun telefono)

1. Premere il pulsante o il pulsante .
2. Ruotare per selezionare **Si**, quindi premere .
3. Assicurarsi che il telefono sia in modalità di ricerca o rintracciabile, quindi premere .
 - L'HFT ricerca automaticamente un dispositivo *Bluetooth*[®].
4. Quando il telefono compare nell'elenco, selezionarlo premendo .
 - Se il telefono non compare, selezionare **Telefono non trovato?** e ricercare i dispositivi *Bluetooth*[®] utilizzando il telefono stesso. Dal telefono, selezionare **Honda HFT**.
5. Il sistema fornisce un codice di abbinamento sulla schermata audio/informazioni.
 - Verificare la corrispondenza del codice di abbinamento sulla schermata e sul telefono. Ciò può variare in base al telefono.
6. Se l'abbinamento viene eseguito correttamente, sullo schermo viene visualizzata una notifica.

» Configurazione telefono

Prima di poter effettuare e ricevere chiamate in vivavoce, è necessario abbinare il telefono compatibile *Bluetooth*.

Suggerimenti per l'abbinamento del telefono:

- Non è possibile connettere il telefono mentre il veicolo è in movimento.
- È possibile abbinare fino a sei telefoni.
- Quando il telefono è abbinato all'HFT, la batteria potrebbe scaricarsi più velocemente.
- Se il telefono non è pronto per la connessione oppure non viene rilevato dal sistema entro tre minuti, il tempo previsto per l'operazione scade e il sistema ritorna inattivo.

Una volta abbinato un telefono, questo viene visualizzato sulla schermata con una o due icone sul lato destro.

Tali icone indicano quanto segue:

: Il telefono può essere utilizzato con l'HFT.

: Il telefono è compatibile con il sistema audio *Bluetooth*[®].

■ Abbinamento di un telefono cellulare (quando nel sistema è già abbinato un telefono)



1. Premere il pulsante o il pulsante .
 - ▶ Se viene visualizzata una richiesta di collegamento a un telefono, selezionare **No** e procedere con il passo 2.
2. Ruotare per selezionare **Config. telefono**, quindi premere .
3. Ruotare per selezionare **Configurazione Bluetooth**, quindi premere .
4. Ruotare per selezionare **Aggiungere nuovo disp.**, quindi premere .
 - ▶ La schermata passa all'elenco dei dispositivi.



5. Assicurarsi che il telefono sia in modalità di ricerca o rintracciabile, quindi premere .
 - L'HFT ricerca automaticamente un dispositivo *Bluetooth*[®].

6. Quando il telefono compare nell'elenco, selezionarlo premendo .
 - Se il telefono continua a non essere visualizzato, selezionare **Telefono non trovato?** e ricercare i dispositivi *Bluetooth*[®] utilizzando il telefono stesso. Dal telefono, selezionare **Honda HFT**.

7. Il sistema fornisce un codice di abbinamento sulla schermata audio/informazioni.
 - Verificare la corrispondenza del codice di abbinamento sulla schermata e sul telefono. Ciò può variare in base al telefono.



■ Come modificare il telefono attualmente abbinato

1. Premere il pulsante o il pulsante .
2. Ruotare per selezionare **Config. telefono**, quindi premere .
3. Ruotare per selezionare **Configurazione Bluetooth**, quindi premere .
4. Ruotare per selezionare **Collega un tel.**, quindi premere .
 - ▶ La schermata passa all'elenco dei dispositivi.
5. Ruotare per selezionare il nome del dispositivo desiderato, quindi premere .
 - ▶ Il sistema HFT scollega il telefono collegato e avvia la ricerca di un altro telefono abbinato.

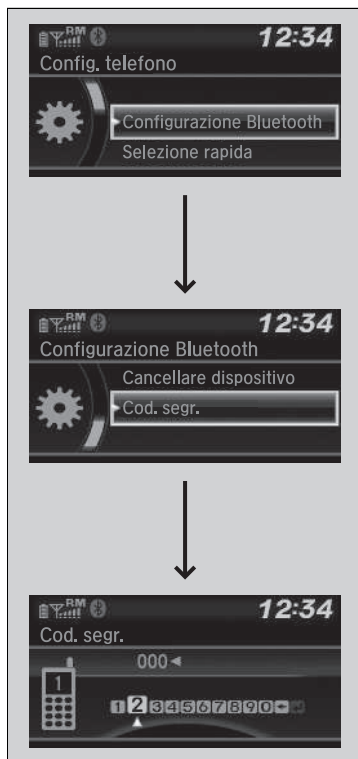

■ Modifica dell'impostazione del codice di abbinamento

1. Premere il pulsante o il pulsante .
2. Ruotare per selezionare **Config. telefono**, quindi premere .
3. Ruotare per selezionare **Configurazione Bluetooth**, quindi premere .
4. Ruotare per selezionare **Cod. segr.**, quindi premere .
5. Inserire un nuovo codice di abbinamento, quindi premere .



■ Eliminazione di un telefono abbinato

1. Premere il pulsante o il pulsante .
2. Ruotare per selezionare **Config. telefono**, quindi premere .
3. Ruotare per selezionare **Configurazione Bluetooth**, quindi premere .
4. Ruotare per selezionare **Cancellare dispositivo**, quindi premere .
 - ▶ La schermata passa all'elenco dei dispositivi.
5. Ruotare per selezionare il telefono da cancellare, quindi premere .
6. Viene visualizzato un messaggio di conferma sullo schermo. Ruotare per selezionare **Si**, quindi premere .

■ Tono suoneria

È possibile modificare l'impostazione del tono di chiamata.



1. Premere il pulsante o il pulsante .
2. Ruotare per selezionare **Config. telefono**, quindi premere .
3. Ruotare per selezionare **Suoneria**, quindi premere .
4. Ruotare per selezionare **Fisso** o **Telefono cellulare**, quindi premere .

■ Informazioni sull'ID chiamante

È possibile selezionare le informazioni sul chiamante da visualizzare quando si riceve una chiamata.

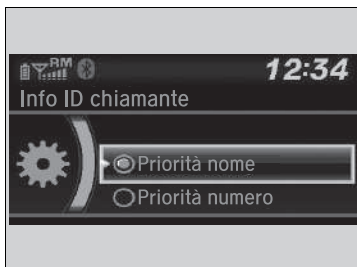

1. Premere il pulsante o il pulsante .
2. Ruotare per selezionare **Config. telefono**, quindi premere .
3. Ruotare per selezionare **Info ID chiamante**, quindi premere .
4. Ruotare per selezionare la modalità desiderata, quindi premere .

» Tono suoneria

Fisso: Il tono di chiamata fisso viene emesso dagli altoparlanti.

Cellulare: A seconda della marca e del modello del telefono cellulare, la suoneria memorizzata nel telefono entra in funzione se il telefono viene collegato.

» Informazioni sull'ID chiamante

Priorità nome: se memorizzato in rubrica, il nome del chiamante viene visualizzato.

Priorità numero: viene visualizzato il numero di telefono del chiamante.

■ Cancellazione delle voci nel sistema

Vengono cancellati i codici di abbinamento, i telefoni abbinati, tutte le voci di composizione rapida, tutti i dati della cronologia chiamate e tutti i dati della rubrica importati.



1. Premere il pulsante o il pulsante .
2. Ruotare per selezionare **Config. telefono**, quindi premere .
3. Ruotare per selezionare **Cancellare le impostazioni**, quindi premere .
4. Ruotare per selezionare **Si**, quindi premere .
5. Viene visualizzato un messaggio di conferma sullo schermo. Ruotare per selezionare **Si**, quindi premere .
6. Viene visualizzato un messaggio di avviso sullo schermo. Premere .

■ Importazione automatica della rubrica e dello storico chiamate del telefono

Quando il telefono è abbinato, il contenuto della rubrica e lo storico chiamate vengono importati automaticamente sull'HFT.



► Importazione automatica della rubrica e dello storico chiamate del telefono

Quando si seleziona una voce dalla rubrica telefonica, è possibile visualizzare fino a tre icone di categoria. Tali icone indicano i tipi di numeri memorizzati relativamente al nome selezionato.



Se un nome ha più di quattro numeri, invece delle icone di categoria viene visualizzato...









In alcuni telefoni potrebbe non essere possibile importare le icone di categoria sull'HFT.

La rubrica telefono viene aggiornata ad ogni collegamento. Lo storico chiamate viene aggiornata dopo ogni collegamento o chiamata.

■ Composizione rapida

È possibile memorizzare fino a 20 numeri per composizione rapida in ciascun telefono.

Per memorizzare un numero per composizione rapida:

1. Premere il pulsante  o il pulsante .
2. Ruotare  per selezionare **Selezione rapida**, quindi premere .
3. Ruotare  per selezionare **Aggiungi nuovo**, quindi premere .
4. Ruotare  per selezionare come scegliere il numero, quindi premere .

Da **Storico chiamate**:

- ▶ Selezionare un numero dalla cronologia chiamate.

Da **Rubrica telefono**:

- ▶ Selezionare un numero dalla rubrica telefonica importata del telefono cellulare collegato.

Da **Numero di telefono**:

- ▶ inserire il numero manualmente.

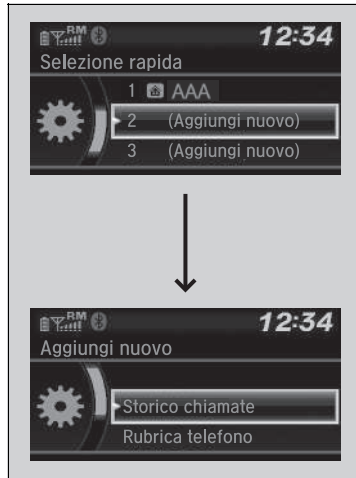

☒ Composizione rapida

Durante una chiamata, è possibile utilizzare i pulsanti di preselezione autoradio per memorizzare un numero di composizione rapida:

1. Premere e tenere premuto il pulsante di preselezione autoradio desiderato durante la chiamata.
2. Le informazioni relative al contatto della chiamata attiva verranno memorizzate per la composizione rapida corrispondente.



■ **Come modificare un numero rapido**

1. Premere il pulsante o il pulsante .
2. Ruotare per selezionare **Config. telefono**, quindi premere .
3. Ruotare per selezionare **Selezione rapida**, quindi premere .
4. Selezionare una voce per composizione rapida esistente.
5. Ruotare per selezionare **Cambia selezione rapida**, quindi premere .
6. Selezionare un nuovo numero di composizione rapida, quindi premere .



■ **Eliminazione di un numero per composizione rapida**

1. Premere il pulsante o il pulsante .
2. Ruotare per selezionare **Config. telefono**, quindi premere .
3. Ruotare per selezionare **Selezione rapida**, quindi premere .
4. Selezionare una voce per composizione rapida esistente.
5. Ruotare per selezionare **Cancella selezione rapida**, quindi premere .
 - Viene visualizzato un messaggio di conferma sullo schermo. Ruotare per selezionare **Si**, quindi premere .

■ Chiamata

È possibile effettuare chiamate inserendo il numero di telefono oppure utilizzando la rubrica importata, la cronologia chiamate, le voci per composizione rapida o la ricomposizione del numero.

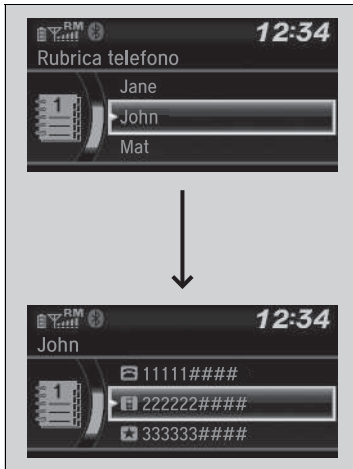

■ Effettuare una chiamata utilizzando la rubrica importata

Quando il telefono è abbinato, il contenuto della rubrica viene importato automaticamente sull'HFT.

1. Premere il pulsante o il pulsante .
2. Ruotare per selezionare **Rubrica telefono**, quindi premere .
3. La rubrica è memorizzata in ordine alfabetico. Ruotare per selezionare l'iniziale, quindi premere .
4. Ruotare per selezionare un nome, quindi premere .
5. Ruotare per selezionare un numero, quindi premere .
 - ▶ La composizione del numero viene avviata automaticamente.

☒ Chiamata

Una volta eseguita la chiamata, la voce della persona contattata è udibile attraverso gli altoparlanti.



■ Effettuare una chiamata utilizzando il numero di telefono

1. Premere il pulsante o il pulsante .
2. Ruotare per selezionare **Componi**, quindi premere .
3. Ruotare per selezionare un numero, quindi premere .
4. Ruotare per selezionare , quindi premere .
 - La composizione del numero viene avviata automaticamente.



■ Effettuare una chiamata utilizzando la ricomposizione del numero

1. Premere il pulsante o il pulsante .
2. Ruotare per selezionare **Richiama**, quindi premere .
 - La composizione del numero viene avviata automaticamente.

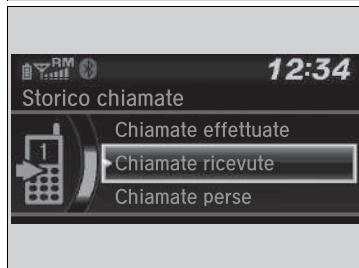

■ Effettuare una chiamata utilizzando lo storico chiamate

La cronologia chiamate è conservata per **Chiamate effettuate**, **Chiamate ricevute** e **Chiamate perse**.

1. Premere il pulsante o il pulsante .
2. Ruotare per selezionare **Cronologia chiamate**, quindi premere .
3. Ruotare per selezionare **Chiamate effettuate**, **Chiamate ricevute** o **Chiamate perse**, quindi premere .
4. Ruotare per selezionare un numero, quindi premere .
 - La composizione del numero viene avviata automaticamente.

☒ Effettuare una chiamata utilizzando la ricomposizione del numero

Tenere premuto il pulsante per richiamare l'ultimo numero chiamato nella cronologia del telefono.

☒ Effettuare una chiamata utilizzando lo storico chiamate

La cronologia chiamate viene visualizzata solo quando un telefono viene collegato al sistema HFT, e visualizza le ultime 20 chiamate effettuate, ricevute o perse.



■ Effettuare una chiamata utilizzando una voce per la composizione rapida

1. Premere il pulsante o il pulsante .
2. Ruotare per selezionare **Selezione rapida**, quindi premere .
3. Ruotare per selezionare un numero, quindi premere .
 - La composizione del numero viene avviata automaticamente.

■ Ricevimento di una chiamata

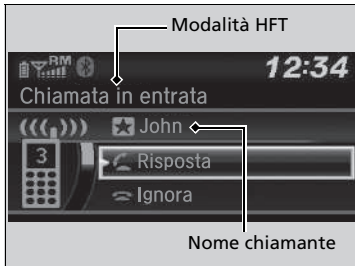

Quando si riceve una chiamata, viene emesso un segnale acustico e viene visualizzata la schermata **Chiamata in entrata**.

Premere il pulsante per rispondere alla chiamata.

Premere il pulsante per ignorare o terminare una chiamata.

►► Effettuare una chiamata utilizzando una voce per la composizione rapida

Nella schermata **Telefono**, le prime sei voci per composizione rapida presenti nell'elenco possono essere selezionate direttamente premendo i corrispondenti pulsanti di preselezione autoradio (1-6).

Selezionare **Altro** per visualizzare l'elenco per composizione rapida di un altro telefono abbinato.

►► Ricevimento di una chiamata

Chiamata in attesa
 Premere il pulsante per mettere in attesa la chiamata corrente e rispondere alla chiamata in entrata.
 Premere di nuovo il pulsante per tornare alla chiamata corrente.

Nel caso in cui non si desideri rispondere, selezionare **Ignora** per ignorare la chiamata in entrata.
 Premere il pulsante se si desidera mettere in attesa la chiamata corrente.

È possibile selezionare le icone della schermata audio/ informazioni al posto dei pulsanti e . Ruotare per selezionare l'icona, quindi premere .

■ Opzioni durante una chiamata

Durante una chiamata sono disponibili le seguenti opzioni.



Cambia chiamata: consente di mettere in attesa la chiamata corrente e rispondere alla chiamata in entrata.

Silenzioso: consente di togliere l'audio.

Trasferisci chiamata: consente di trasferire una chiamata dall'HFT al telefono.

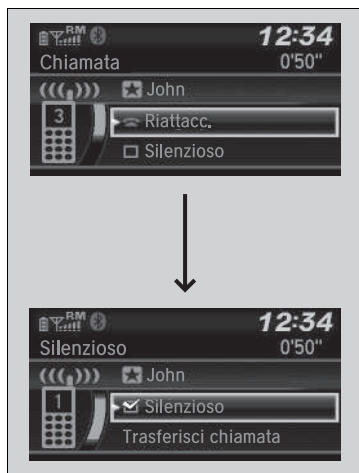
Toni di composiz.: consente di inviare numeri di telefono durante una chiamata. Questa funzione è utile quando si chiama un sistema telefonico guidato da menu.



1. Per visualizzare le opzioni disponibili, premere il pulsante .
 2. Ruotare  per selezionare l'opzione, quindi premere .
- Quando viene selezionato **Silenzioso**, la casella di controllo è selezionata. Selezionare di nuovo **Silenzioso** per disattivare l'opzione.

►► Opzioni durante una chiamata

Toni di composiz.: disponibile su alcuni telefoni.

Modelli con sistema audio con display

Il sistema HFT (sistema telefonico vivavoce) consente di effettuare e ricevere telefonate utilizzando l'impianto stereo del veicolo senza toccare il telefono cellulare.

Utilizzo dell'HFT

Pulsanti HFT

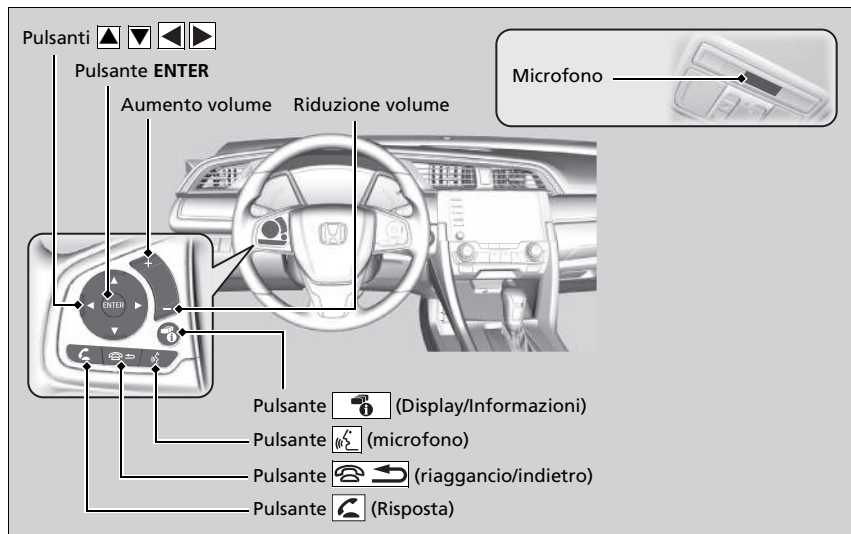

☒ Sistema telefonico vivavoce

Posizionare il telefono dove è possibile garantire una buona ricezione.

Per utilizzare l'HFT, è necessario disporre di un telefono cellulare compatibile *Bluetooth*. Per visualizzare l'elenco dei telefoni compatibili, le procedure di abbinamento e le caratteristiche speciali, rivolgersi a una concessionaria o alla propria concessionaria Honda.

Per utilizzare il sistema, l'impostazione **Stato attivazione Bluetooth** deve essere **Attiva**. Se è attivo un collegamento con Apple CarPlay, HFT non è disponibile.

☒ **Personalizzazione** P. 396

Consigli per l'utilizzo dei comandi vocali

- Indirizzare le bocchette lontano dal tetto e vicino ai finestrini poiché il rumore proveniente da esse potrebbe interferire con il microfono.
- Premere il pulsante quando si desidera chiamare un numero utilizzando un comando vocale memorizzato. Parlare in maniera chiara e naturale dopo il segnale acustico.
- Se il microfono rileva altre voci oltre alla propria, il comando potrebbe essere interpretato in maniera errata.

È possibile visualizzare fino a cinque voci della selezione rapida su un totale di 20 inseribili.



☒ **Composizione rapida** P. 465

È possibile visualizzare fino a cinque chiamate precedenti alla volta su un totale di 20 inseribili. Se non è presente alcuna cronologia chiamate, la Cronologia chiamate è disabilitata.



Pulsante  (**risposta**): premere per passare direttamente al menu telefono sull'interfaccia informazioni del conducente o per rispondere a una chiamata in entrata.

Pulsante  (**aggancio/indietro**): premere per terminare una chiamata, tornare al comando precedente o annullare un comando.

Pulsante  **microfono**: premere per accedere al Portale vocale.

Pulsanti  : premere per selezionare una voce visualizzata sul menu telefono sull'interfaccia informazioni del conducente.

Pulsante ENTER: premere per chiamare un numero elencato nella voce selezionata del menu telefono sull'interfaccia informazioni del conducente.

Pulsante  (**Display/Informazioni**): selezionare  e premere **ENTER** per visualizzare **Selezione rapida**, **Storico chiamate** o **Rubrica telefono** sul menu telefono sull'interfaccia informazioni del conducente.

Come passare alla schermata **Menu Telefono**:

1. Premere il pulsante  per passare alla visualizzazione della schermata del telefono.
2. Selezionare **MENU**.

►► Sistema telefonico vivavoce

Tecnologia wireless *Bluetooth*®

Il nome e i loghi *Bluetooth*® sono marchi registrati di proprietà di Bluetooth SIG, Inc.; l'utilizzo di tali marchi da parte di Honda Motor Co., Ltd. è concesso in licenza. Altri marchi registrati e denominazioni commerciali sono di proprietà dei rispettivi proprietari.

Limitazioni all'HFT

Una chiamata in entrata sull'HFT interrompe le attività dell'impianto stereo, che verranno riprese al termine della chiamata stessa.

■ Display dello stato dell'HFT

La schermata audio/informazioni avverte quando è presente una chiamata in entrata.

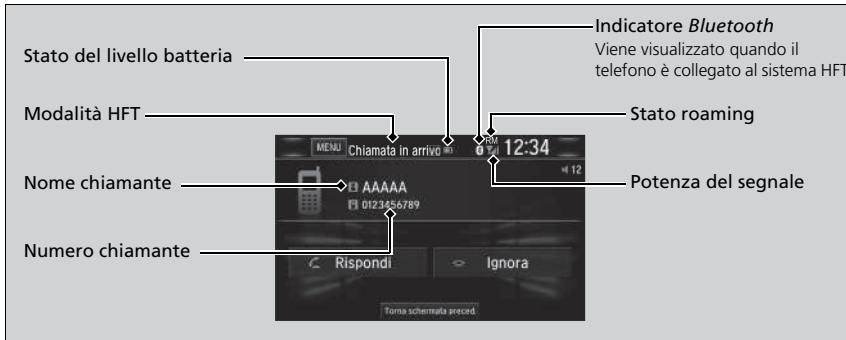

■ Limitazioni per il funzionamento manuale

Alcune funzioni manuali sono disabilitate o non operative durante il movimento del veicolo. Non è possibile selezionare un'opzione disabilitata fino all'arresto del veicolo.

Mentre il veicolo è in movimento, con i comandi vocali è possibile chiamare solo i numeri, i nomi della rubrica telefonica e le voci della composizione rapida precedentemente memorizzati.

➤ **Composizione rapida** P. 465

☒ Display dello stato dell'HFT

Le informazioni visualizzate sulla schermata audio/informazioni variano in base al modello del telefono.

Menu HFT

Per poter utilizzare l'HFT, il commutatore di accensione deve trovarsi su ACCESSORI **I** o su ACCENSIONE **II***1.

■ Schermata Impostazioni telefono

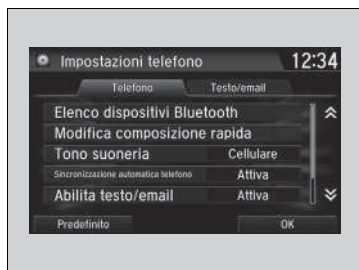

1. Premere il pulsante .
2. Selezionare **Impostazioni**.
3. Selezionare **Telefono**.

» Menu HFT

Per utilizzare l'HFT, per prima cosa è necessario connettere un telefono cellulare compatibile *Bluetooth* al sistema a veicolo fermo.

Durante la guida, alcune funzioni sono limitate.

Funzioni

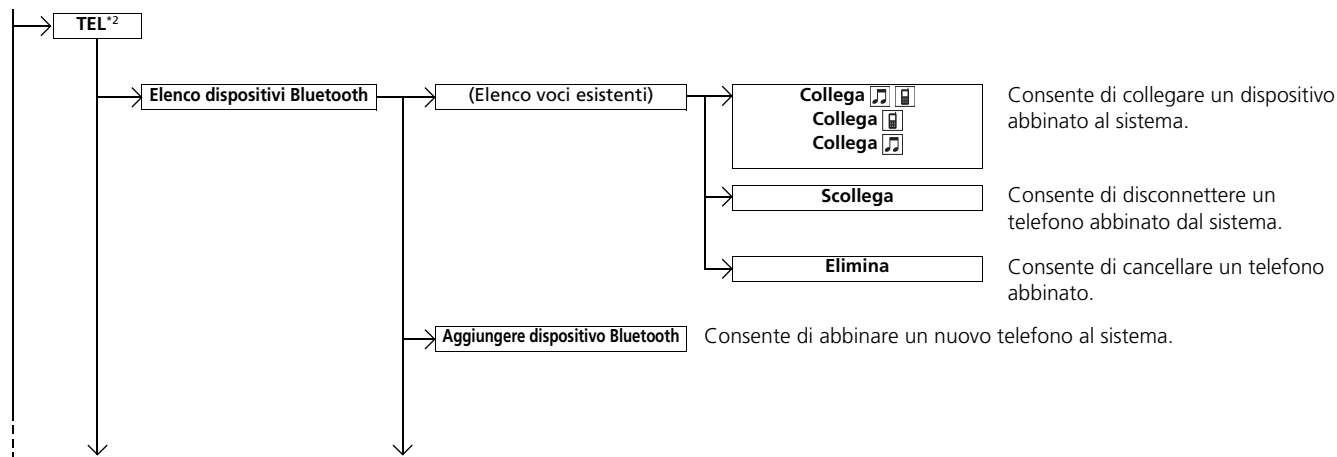

*1: I modelli con sistema di accesso senza chiavi sono dotati di un pulsante **ENGINE START/STOP** anziché di un commutatore di accensione.

*2: La scheda **TEL** viene visualizzata a seconda dei modelli.

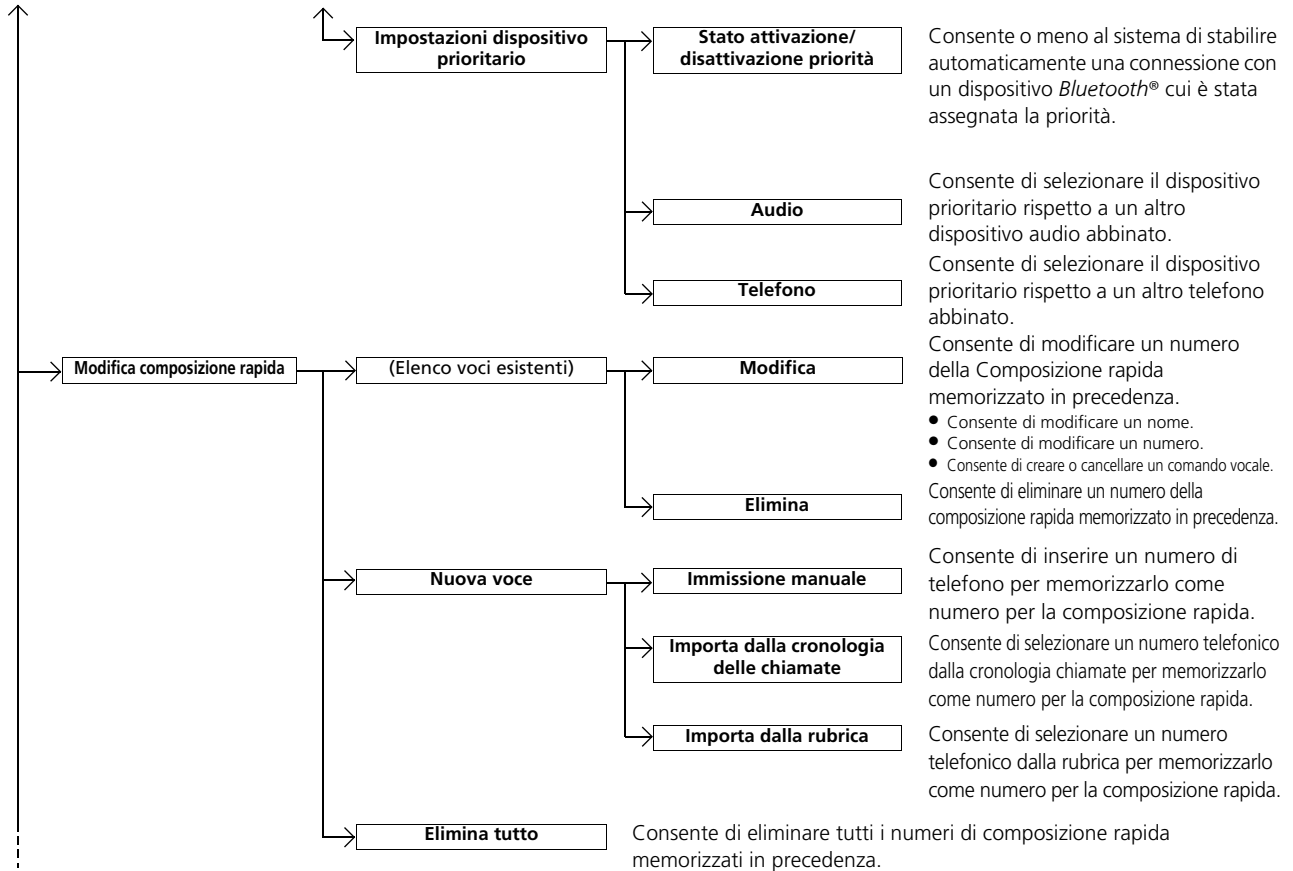

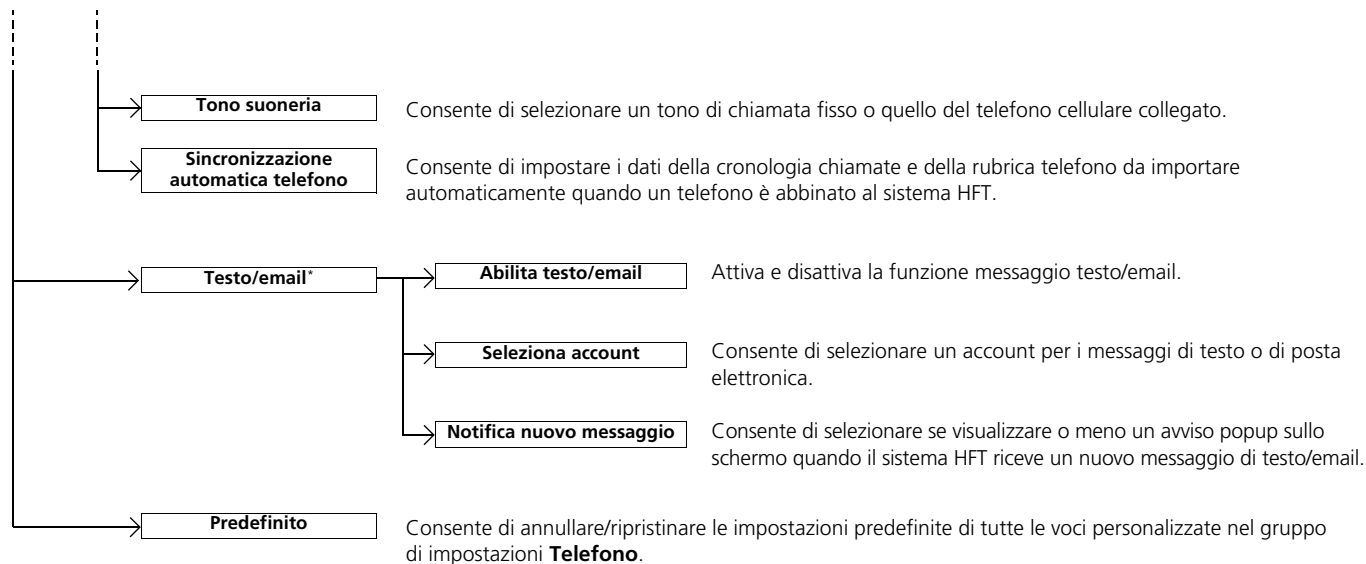

■ Schermata Menu Telefono



1. Premere il pulsante .
2. Selezionare **MENU**.

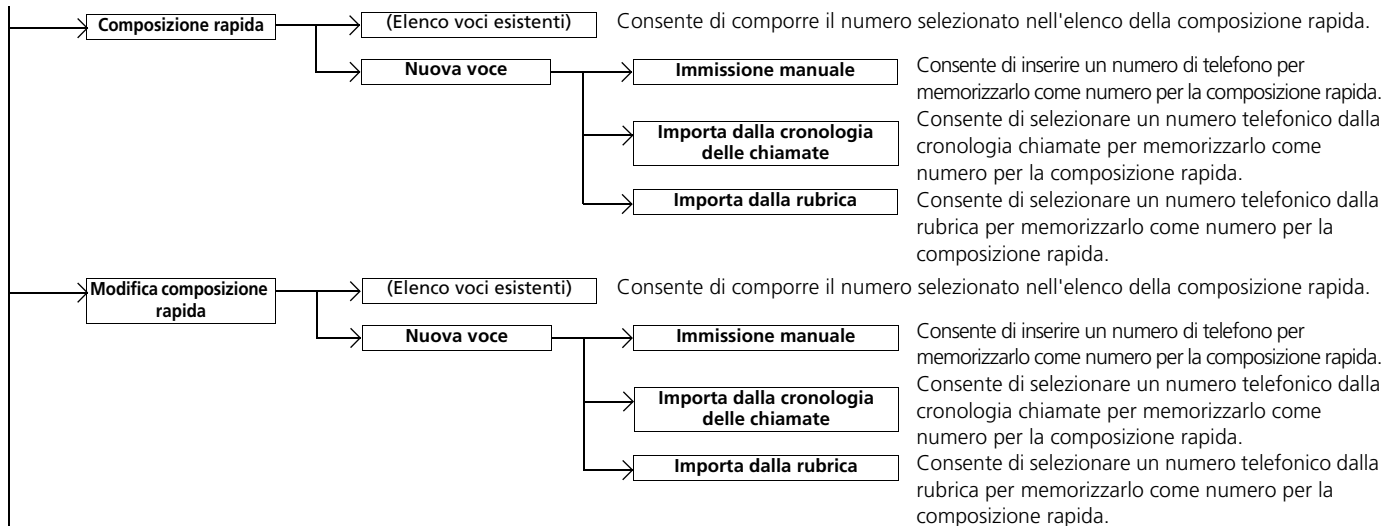

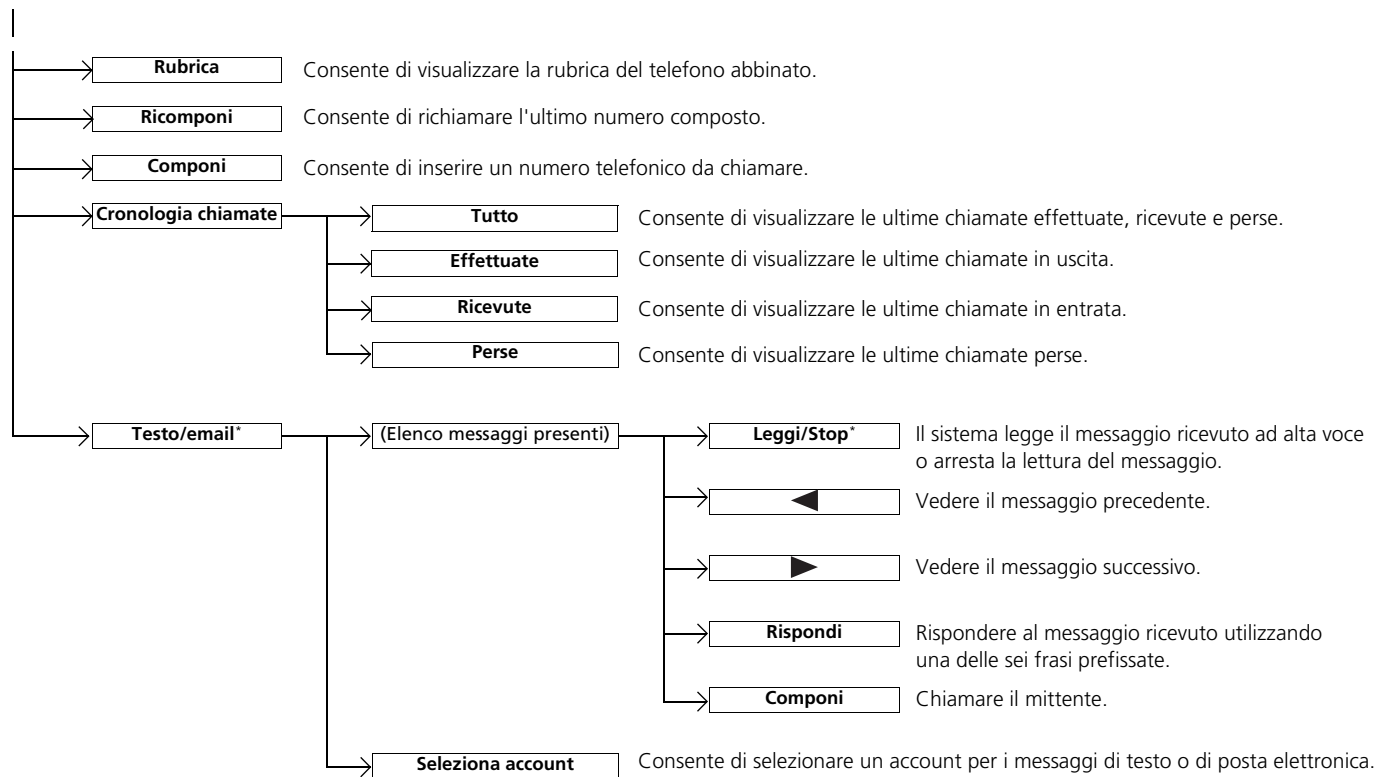

Configurazione telefono

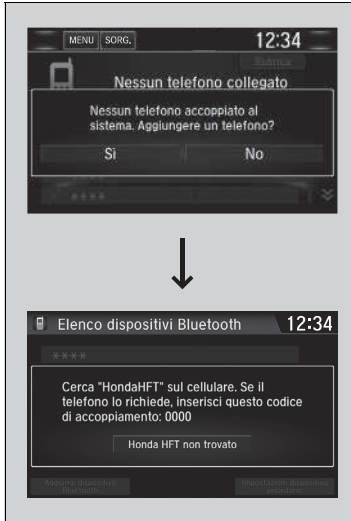

■ Abbinamento di un telefono cellulare (se nessun altro telefono è abbinato al sistema)

1. Selezionare **Telefono**.
2. Selezionare **Sì**.
3. Assicurarsi che il telefono sia in modalità di ricerca o rintracciabile.
4. Selezionare **Honda HFT** dal telefono.
 - ▶ Se si desidera abbinare un telefono da questo sistema audio, selezionare **Honda HFT non trovato, Continua**, quindi selezionare il telefono quando viene visualizzato nell'elenco.
 - Se il telefono non viene visualizzato, è possibile selezionare **Aggiorna** per cercare nuovamente.
5. Il sistema fornisce un codice di abbinamento sulla schermata audio/informazioni.
 - ▶ Verificare la corrispondenza del codice di abbinamento sulla schermata e sul telefono. Ciò può variare in base al telefono.
6. Se l'abbinamento viene eseguito correttamente, sullo schermo viene visualizzata una notifica.
 - ▶ È possibile dare contemporaneamente priorità a un dispositivo *Bluetooth*®. Selezionare **Sì** e, successivamente, un dispositivo al quale si desidera dare priorità.

☒ Configurazione telefono

Prima di poter effettuare e ricevere chiamate in vivavoce, è necessario abbinare il telefono compatibile *Bluetooth* al sistema.

Suggerimenti per l'abbinamento del telefono:

- Non è possibile connettere il telefono mentre il veicolo è in movimento.
- È possibile abbinare fino a sei telefoni.
- Quando il telefono è abbinato al sistema, la batteria potrebbe scaricarsi più velocemente.
- Se il telefono non è pronto per la connessione oppure non viene rilevato dal sistema entro tre minuti, il tempo previsto per l'operazione scade e il sistema ritorna inattivo.

Una volta abbinato un telefono, questo viene visualizzato sulla schermata con una o due icone sul lato destro.

Tali icone indicano quanto segue:

- 📱: Il telefono può essere utilizzato con l'HFT.
- 🎵: Il telefono è compatibile con il sistema audio *Bluetooth*®.

Se è attivo un collegamento con Apple CarPlay, l'abbinamento di ulteriori dispositivi compatibili *Bluetooth* non è disponibile e la funzione **Aggiungi dispositivo Bluetooth** sulla schermata **Elenco dispositivi Bluetooth** è disattivata.

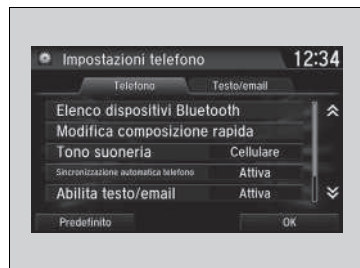

■ Come modificare il telefono attualmente abbinato

1. Passare alla schermata **Impostazioni telefono**.
 ► **Schermata Impostazioni telefono**
 P. 454
2. Selezionare **Elenco dispositivi Bluetooth**.
3. Selezionare un telefono da collegare.
 ► Il sistema HFT scollega il telefono collegato e avvia la ricerca di un altro telefono abbinato.
4. Selezionare **Collega** , **Collega** , o **Collega** .

■ Modifica dell'impostazione del codice di abbinamento

1. Premere il pulsante .
2. Selezionare **Impostazioni**.
3. Selezionare **Bluetooth / Wi-Fi**.
4. Selezionare la scheda **Bluetooth**.
5. Selezionare **Modifica codice di accoppiamento**.
6. Selezionare **Riproduzione** o **Fisso**.



►► Come modificare il telefono attualmente abbinato

Se, quando si cerca di passare a un altro telefono, non viene rilevato o connesso nessun altro telefono, il sistema HFT informerà che il telefono originale è nuovamente collegato.

Per abbinare altri telefoni, selezionare **Aggiungi dispositivo Bluetooth** dalla schermata **Elenco dispositivi Bluetooth**.

Per modificare l'impostazione del dispositivo prioritario con connessione *Bluetooth*®, selezionare **Impostazioni dispositivo prioritario** dalla schermata **Elenco dispositivi Bluetooth**.

►► Modifica dell'impostazione del codice di abbinamento

Il codice di abbinamento predefinito è **0000**, finché non viene modificata l'impostazione.

Per crearne uno proprio, selezionare **Fisso**, eliminare il codice corrente e inserirne uno nuovo.

Per generare casualmente un codice di abbinamento ogni volta che viene abbinato un telefono, selezionare **Riproduzione**.



■ Eliminazione di un telefono abbinato

1. Passare alla schermata **Impostazioni telefono**.
 ▶ **Schermata Impostazioni telefono**
 P. 454
2. Selezionare **Elenco dispositivi Bluetooth**.
3. Selezionare il telefono che si desidera cancellare.
4. Selezionare **Elimina**.
5. Viene visualizzato un messaggio di conferma sullo schermo. Selezionare **Si**.

■ Per impostare le opzioni dei messaggi di testo/email*

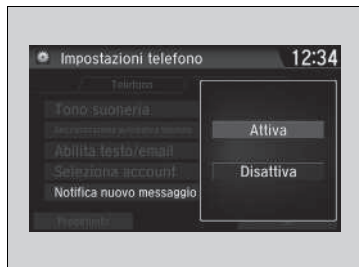
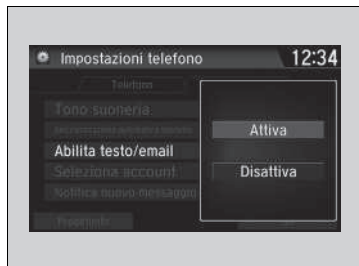

■ Attivazione e disattivazione della funzione dei messaggi di testo/email

1. Passare alla schermata **Impostazioni telefono**.
 ➤ **Schermata Impostazioni telefono**
 P. 454
2. Selezionare la scheda **Testo/email**, quindi **Abilita testo/email**.
 ► Sullo schermo viene visualizzato il menu a comparsa.
3. Selezionare **Attiva** o **Disattiva**.

■ Attivazione e disattivazione della funzione di avviso messaggi di testo/email

1. Passare alla schermata **Impostazioni telefono**.
 ➤ **Schermata Impostazioni telefono**
 P. 454
2. Selezionare la scheda **Testo/email**, quindi **Notifica nuovo messaggio**.
 ► Sullo schermo viene visualizzato il menu a comparsa.
3. Selezionare **Attiva** o **Disattiva**.

☞ Per impostare le opzioni dei messaggi di testo/email*

Per utilizzare la funzione dei messaggi di testo/email può essere necessario configurare il proprio telefono.

Alcune funzioni dei messaggi di testo/email potrebbero non essere disponibili a seconda del cellulare.

☞ Attivazione e disattivazione della funzione di avviso messaggi di testo/email

Attiva: Viene visualizzata una notifica popup alla ricezione di ogni nuovo messaggio.

Disattiva: Il messaggio ricevuto è memorizzato nel sistema senza preavviso.

■ Tono suoneria

È possibile modificare l'impostazione del tono di chiamata.

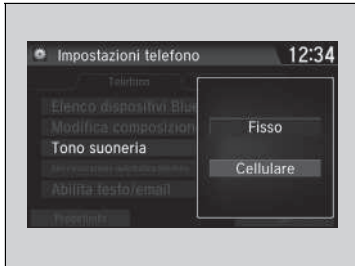

1. Passare alla schermata **Impostazioni telefono**.
 ▶ **Schermata Impostazioni telefono**
 P. 454
2. Selezionare **Tono suoneria**.
3. Selezionare **Fisso** o **Cellulare**.

☒ Tono suoneria

Fisso: Il tono di chiamata fisso viene emesso dagli altoparlanti.
Cellulare: A seconda della marca e del modello del telefono cellulare, la suoneria memorizzata nel telefono entra in funzione se il telefono viene collegato.

■ Importazione automatica della rubrica e dello storico chiamate del telefono

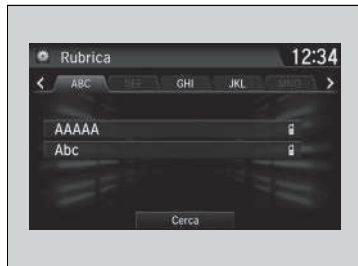

■ Quando Sincronizzazione automatica telefono è impostata su Attiva:

Quando il telefono è abbinato, il contenuto della rubrica telefono e la cronologia chiamate vengono importati automaticamente nel sistema.

■ Modifica dell'impostazione Sincronizzazione automatica telefono

1. Passare alla schermata **Impostazioni telefono**.
 ► **Schermata Impostazioni telefono**
 P. 454
2. Selezionare **Sincronizzazione automatica telefono**.
3. Selezionare **Attiva** o **Disattiva**.

►► Importazione automatica della rubrica e dello storico chiamate del telefono

Quando si seleziona un nome dall'elenco della rubrica telefono, è possibile visualizzare fino a tre icone di categoria. Tali icone indicano i tipi di numeri memorizzati relativamente al nome selezionato.



In alcuni telefoni potrebbe non essere possibile importare le icone di categoria nel sistema.

La rubrica telefono viene aggiornata ad ogni collegamento. Lo storico chiamate viene aggiornata dopo ogni collegamento o chiamata.

Composizione rapida

È possibile memorizzare fino a 20 numeri per composizione rapida in ciascun telefono.

Per memorizzare un numero per composizione rapida:

1. Passare alla schermata **Menu Telefono**.
 ▶ **Schermata Menu Telefono** P. 457
2. Selezionare **Composizione rapida**.
3. Selezionare **Nuova voce**.

Da **Importa dalla cronologia**:

- ▶ Selezionare un numero dalla cronologia chiamate.

Da **Immissione manuale**:

- ▶ Inserire il numero manualmente.

Da **Importa dalla rubrica**:

- ▶ Selezionare un numero dalla rubrica telefonica importata del telefono cellulare collegato.

4. Quando la composizione rapida è memorizzata correttamente, viene richiesto di creare un'etichetta vocale per il numero. Selezionare **Sì** o **No**.

5. Selezionare **Registra** oppure utilizzare il pulsante  e seguire le istruzioni per completare l'etichetta vocale.

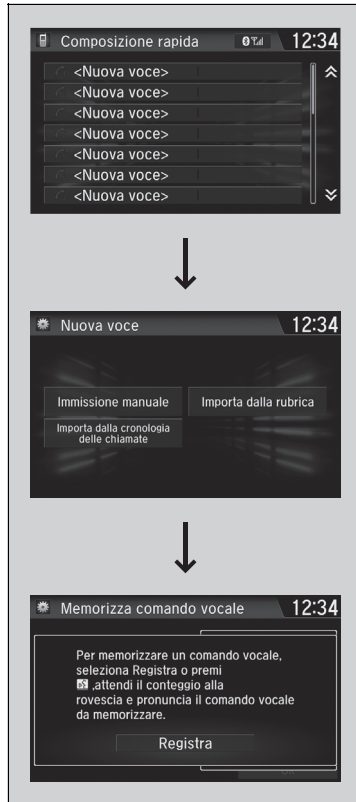

Composizione rapida

Se è memorizzato un comando vocale, premere il pulsante  per chiamare il numero utilizzando il comando vocale. Pronunciare il nome del comando vocale.



■ Aggiunta di un'etichetta vocale a un numero per composizione rapida memorizzato

1. Passare alla schermata **Impostazioni telefono**.

☑ **Schermata Impostazioni telefono**

P. 454

2. Selezionare **Modifica composizione rapida**.

3. Selezionare una voce per composizione rapida esistente.

► Dal menu a comparsa, selezionare **Modifica**.

4. Selezionare **Comando vocale**.

► Dal menu a comparsa, selezionare **Registra**.

5. Selezionare **Registra** oppure utilizzare il pulsante



e seguire le istruzioni per completare l'etichetta vocale.

■ Eliminazione di un'etichetta vocale

1. Passare alla schermata **Impostazioni telefono**.

☑ **Schermata Impostazioni telefono**

P. 454

2. Selezionare **Modifica composizione rapida**.

3. Selezionare una voce per composizione rapida esistente.

► Dal menu a comparsa, selezionare **Modifica**.

4. Selezionare **Comando vocale**.

► Dal menu a comparsa, selezionare **Cancella**.

5. Viene visualizzato un messaggio di conferma sullo schermo. Selezionare **Sì**.

☒ **Composizione rapida**

Evitare di usare comandi vocali duplicati.

Evitare di usare "casa" come comando vocale.

Il sistema riconosce più facilmente un nome più lungo. Ad esempio, utilizzare "Giovanni Rossi" invece di "Giovanni."

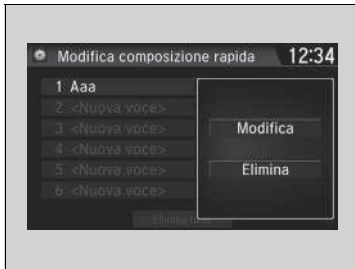

■ Come modificare un numero rapido

1. Passare alla schermata **Impostazioni telefono**.
 - ▶ **Schermata Impostazioni telefono**
P. 454
2. Selezionare **Modifica composizione rapida**.
3. Selezionare una voce per composizione rapida esistente.
 - ▶ Dal menu a comparsa, selezionare **Modifica**.
4. Selezionare l'impostazione desiderata.

■ Come cancellare un numero rapido

1. Passare alla schermata **Impostazioni telefono**.
 - ▶ **Schermata Impostazioni telefono**
P. 454
2. Selezionare **Modifica composizione rapida**.
3. Selezionare una voce per composizione rapida esistente.
 - ▶ Dal menu a comparsa, selezionare **Elimina**.
4. Viene visualizzato un messaggio di conferma sullo schermo. Selezionare **Sì**.

■ Modifica fonetica rubrica*

Aggiungere le modifiche fonetiche o uno nuovo comando vocale al nome del contatto del telefono in modo che il sistema HTF possa riconoscere più facilmente i comandi vocali.

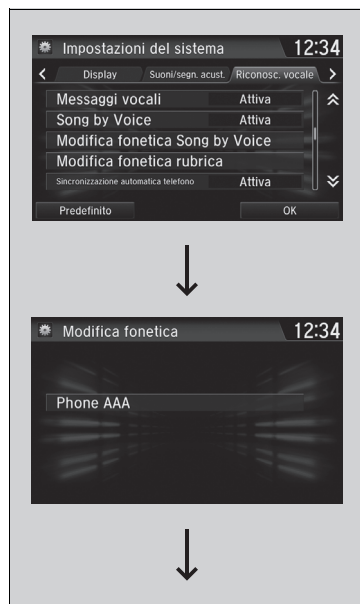

■ Come aggiungere una nuova etichetta vocale

1. Premere il pulsante .
2. Selezionare **Impostazioni**.
3. Selezionare **Sistema**.
4. Selezionare la scheda **Riconosc. vocale**.
5. Selezionare **Modifica fonetica rubrica**.
6. Selezionare il telefono al quale si desidera aggiungere la modifica fonetica.

»» Modifica fonetica rubrica*



È possibile memorizzare fino a 20 voci di modifiche fonetiche.

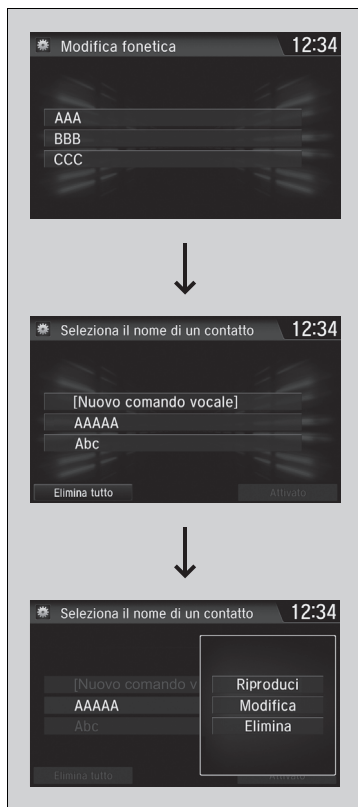

7. Selezionare **Nuovo comando vocale**.
8. Selezionare il nome del contatto che si desidera aggiungere.
 - ▶ Sullo schermo viene visualizzato il menu a comparsa.
9. Selezionare **Modifica**.
10. Utilizzando il pulsante **Registra** o , seguire le istruzioni per completare l'etichetta vocale.
11. Sullo schermo verrà visualizzato un messaggio di conferma, quindi selezionare **OK**.



■ Come modificare un'etichetta vocale

1. Premere il pulsante .
2. Selezionare **Impostazioni**.
3. Selezionare **Sistema**.
4. Selezionare la scheda **Riconosc. vocale**.
5. Selezionare **Modifica fonetica rubrica**.
6. Selezionare il telefono sul quale si desidera modificare la variazione fonetica.
7. Selezionare il nome del contatto che si desidera modificare.
 - Sullo schermo viene visualizzato il menu a comparsa.
8. Selezionare **Modifica**.
9. Utilizzando il pulsante **Registra** o , seguire le istruzioni per completare l'etichetta vocale.
10. Sullo schermo verrà visualizzato un messaggio di conferma, quindi selezionare **OK**.

» Modifica fonetica rubrica*

È possibile modificare o cancellare solo i nomi dei contatti del telefono attualmente collegato.

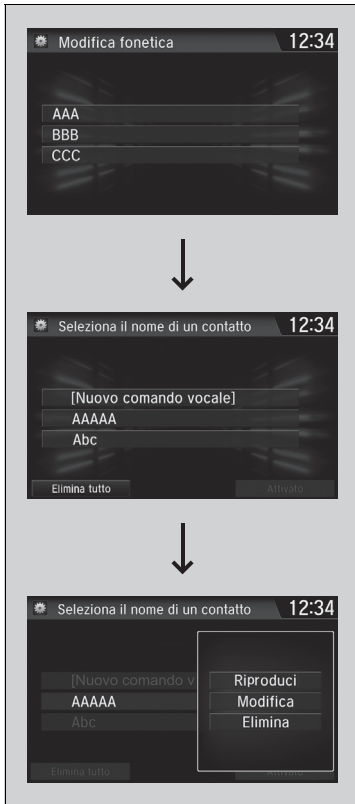

■ **Come cancellare un'etichetta vocale**

1. Premere il pulsante .
2. Selezionare **Impostazioni**.
3. Selezionare **Sistema**.
4. Selezionare la scheda **Riconosc. vocale**.
5. Selezionare **Modifica fonetica rubrica**.
6. Selezionare il telefono sul quale si desidera eliminare la modifica fonetica.
7. Selezionare il nome del contatto che si desidera eliminare.
 - Sullo schermo viene visualizzato il menu a comparsa.
8. Selezionare **Elimina**.
 - Il nome del contatto è stato selezionato.
9. Selezionare **OK**.



■ Come eliminare tutte le etichette vocali modificate

1. Premere il pulsante .
2. Selezionare **Impostazioni**.
3. Selezionare **Sistema**.
4. Selezionare la scheda **Riconosc. vocale**.
5. Selezionare **Modifica fonetica rubrica**.
6. Selezionare il telefono sul quale si desidera eliminare la modifica fonetica.
 - Viene visualizzato l'elenco nomi dei contatti.
7. Selezionare **Elimina tutto**.
8. Quando sullo schermo appare un messaggio di conferma, selezionare **Sì**.

■ Chiamata



È possibile effettuare chiamate inserendo il numero di telefono oppure utilizzando la rubrica importata, la cronologia chiamate, le voci per composizione rapida o la ricomposizione del numero.

» Chiamata

Tutte le voci di composizione rapida con comando vocale possono essere chiamate vocalmente dalla maggior parte delle schermate.

Premere il pulsante  e pronunciare il nome del comando vocale.

Una volta eseguita la chiamata, la voce della persona contattata è udibile attraverso gli altoparlanti.

Se è attivo un collegamento con Apple CarPlay, le chiamate telefoniche possono essere effettuate solo tramite Apple CarPlay.



■ Effettuare una chiamata utilizzando la rubrica importata

1. Passare alla schermata **Menu Telefono**.
 ➤ **Schermata Menu Telefono** P. 457
2. Selezionare **Rubrica**.
3. Selezionare un nome.
 ▶ È anche possibile cercare per lettera.
 Selezionare **Cerca**.
 ▶ Utilizzare la tastiera sul touchscreen per inserire il nome, se sono presenti più numeri selezionare un numero.
4. Selezionare un numero.
 ▶ La composizione del numero viene avviata automaticamente.

■ Effettuare una chiamata utilizzando il numero di telefono

1. Passare alla schermata **Menu Telefono**.
 ➤ **Schermata Menu Telefono** P. 457
2. Selezionare **Componi**.
3. Selezionare un numero.
 ▶ Utilizzare la tastiera sul touchscreen per inserire i numeri.
4. Selezionare 
 ▶ La composizione del numero viene avviata automaticamente.

☒ Effettuare una chiamata utilizzando la rubrica importata

È possibile chiamare un numero di composizione rapida con comando vocale memorizzato tramite i comandi vocali.

➤ **Composizione rapida** P. 465

☒ Effettuare una chiamata utilizzando il numero di telefono

È possibile chiamare un numero di composizione rapida con comando vocale memorizzato tramite i comandi vocali.

➤ **Composizione rapida** P. 465



■ **Effettuare una chiamata utilizzando la ricomposizione del numero**

1. Passare alla schermata **Menu Telefono**.
 - **Schermata Menu Telefono** P. 457
2. Selezionare **Ricomponi**.
 - La composizione del numero viene avviata automaticamente.

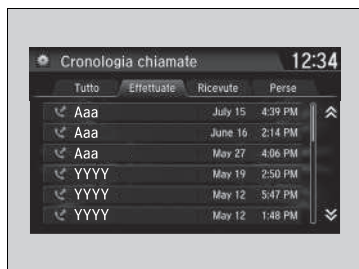

■ **Effettuare una chiamata utilizzando lo Storico chiamate**

La cronologia chiamate viene memorizzata per **Tutti, Effettuate, Ricevute e Perse**.

1. Passare alla schermata **Menu Telefono**.
 - **Schermata Menu Telefono** P. 457
2. Selezionare **Cronologia chiamate**.
3. Selezionare **Tutte, Effettuate, Ricevute o Perse**.
4. Selezionare un numero.
 - La composizione del numero viene avviata automaticamente.



■ **Effettuare una chiamata utilizzando una voce per la composizione rapida**

1. Passare alla schermata **Menu Telefono**.
 - **Schermata Menu Telefono** P. 457
2. Selezionare **Composizione rapida**.
3. Selezionare un numero.
 - La composizione del numero viene avviata automaticamente.

►► Effettuare una chiamata utilizzando lo Storico chiamate

La cronologia chiamate visualizza le ultime 20 chiamate totali, effettuate, ricevute o perse. (Viene visualizzato solo quando un telefono è collegato al sistema.)

►► Effettuare una chiamata utilizzando una voce per la composizione rapida

Se è memorizzato un comando vocale, premere il pulsante  per chiamare il numero utilizzando il comando vocale. ► **Composizione rapida** P. 465

Tutte le voci per composizione rapida ed etichetta vocale possono essere chiamate vocalmente da qualsiasi schermata. Premere il pulsante  e seguire le istruzioni.

Ricevimento di una chiamata



Quando si riceve una chiamata, viene emesso un segnale acustico (se attivato) e viene visualizzata la schermata **Chiamata in arrivo**.

Premere il pulsante  per rispondere alla chiamata. Premere il pulsante  per ignorare o terminare una chiamata.

Opzioni durante una chiamata

Durante una chiamata sono disponibili le seguenti opzioni.

Muto: consente di togliere l'audio.

Trasferisci: consente di trasferire una chiamata dal sistema al telefono.

Toni: consente di inviare numeri di telefono durante una chiamata. Questa funzione è utile quando si chiama un sistema telefonico guidato da menu.

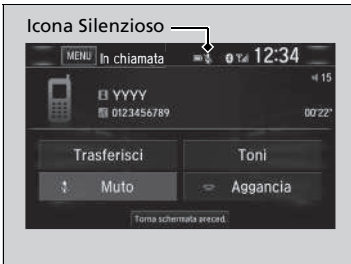

Le opzioni disponibili sono mostrate nella metà inferiore della schermata.

Selezionare l'opzione.

- ▶ L'icona di silenziamento viene visualizzata quando è selezionato **Muto**. Selezionare di nuovo **Muto** per disattivare l'opzione.

»» Ricevimento di una chiamata



Chiamata in attesa

Premere il pulsante  per mettere in attesa la chiamata corrente e rispondere alla chiamata in entrata.

Premere di nuovo il pulsante  per tornare alla chiamata corrente.

Nel caso in cui non si desideri rispondere, selezionare **Ignora** per ignorare la chiamata in entrata.

Premere il pulsante  se si desidera mettere in attesa la chiamata corrente.

È possibile selezionare le icone della schermata audio/informazioni al posto dei pulsanti  e .

»» Opzioni durante una chiamata

Toni: disponibile su alcuni telefoni.

È possibile selezionare le icone sulla schermata audio/informazioni.

■ Ricezione di un messaggio di testo/email*, *1

Il sistema HFT può visualizzare i nuovi messaggi di testo o email oltre ai 20 messaggi più recenti ricevuti su un cellulare collegato. Ogni messaggio ricevuto può essere letto ad alta voce ed è possibile rispondere con una frase comune prefissata.



1. Alla ricezione di un nuovo messaggio di testo o email viene visualizzata una notifica a comparsa.
 - Viene visualizzato il messaggio di testo o email. Il sistema inizia automaticamente a leggere il messaggio.
2. Selezionare **Leggi** per ascoltare il messaggio.
 - Viene visualizzato il messaggio di testo o email. Il sistema inizia automaticamente a leggere il messaggio.
3. Per interrompere la lettura del messaggio, selezionare **Stop**.

▣ Ricezione di un messaggio di testo/email*, *1

Durante la guida, il sistema non visualizza i messaggi ricevuti. È possibile solo sentirli leggere ad alta voce.

Il sistema può ricevere solo messaggi inviati come testo (SMS). I messaggi inviati tramite il servizio dati non vengono visualizzati nell'elenco.

Con alcuni telefoni è possibile visualizzare fino a 20 messaggi di testo/email più recenti.

La funzione dei messaggi di testo/email del sistema HFT può essere limitata in base alle normative locali o del Paese in cui ci si trova. Utilizzare la funzione dei messaggi di testo/email solo quando le condizioni consentono di farlo in sicurezza.

Quando si riceve il primo messaggio di testo o email dopo l'abbinamento del telefono al sistema HFT, viene richiesto di attivare l'impostazione **Notifica nuovo messaggio** selezionando **Attiva**.

▣ Attivazione e disattivazione della funzione di avviso messaggi di testo/email P. 462

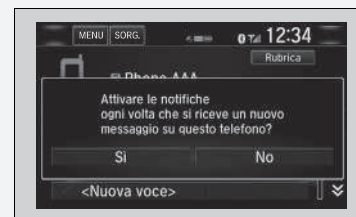

*1: A seconda della lingua, è possibile che il messaggio non venga letto.

* Non disponibile su tutti i modelli

■ Selezione di un account per i messaggi di testo/email *

Se in un telefono abbinato sono presenti messaggi di testo o account email, è possibile selezionarne uno per renderlo attivo e riceverne quindi le notifiche.

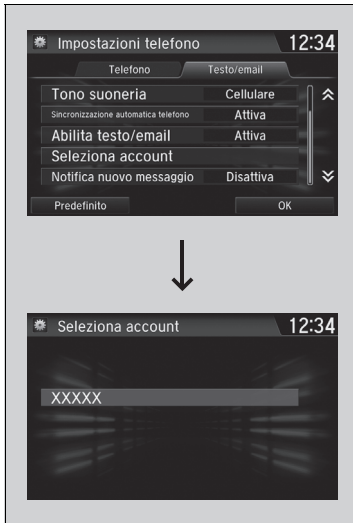

1. Passare alla schermata **Impostazioni telefono**.
 ► **Schermata Impostazioni telefono**
 P. 454
2. Selezionare la scheda **Testo/email**, quindi **Seleziona account**.
 ► Sullo schermo viene visualizzato il menu a comparsa.
3. Selezionare **Messaggi di testo** o l'account di messaggi email desiderato.

►► Selezione di un account per i messaggi di testo/email *

È anche possibile selezionare un account per i messaggi email dalla schermata con l'elenco delle cartelle o dalla schermata con l'elenco dei messaggi.

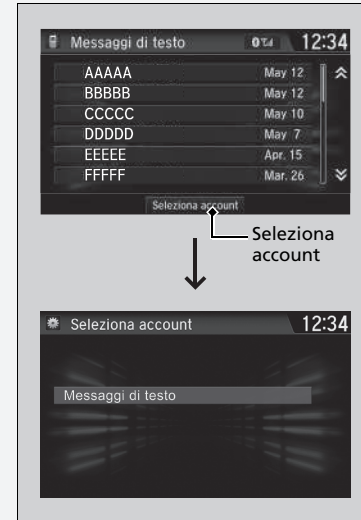

È possibile ricevere notifiche dei messaggi di testo o email solo da un account alla volta.

■ Visualizzazione dei messaggi*, *1





■ Visualizzazione dei messaggi di testo

1. Passare alla schermata **Menu Telefono**.
☑ **Schermata Menu Telefono** P. 457
2. Selezionare **Testo/email**.
 ► Selezionare l'account se necessario.
3. Selezionare un messaggio.
 ► Viene visualizzato il messaggio di testo. Il sistema inizia automaticamente a leggere il messaggio ad alta voce.

☑ Visualizzazione dei messaggi*, *1

L'icona  viene visualizzata accanto a un messaggio non letto.

Se si elimina un messaggio sul telefono, il messaggio viene eliminato anche nel sistema. Se si invia un messaggio dall'impianto, il messaggio viene trasmesso nella casella di posta in uscita del proprio telefono cellulare.

Per visualizzare il messaggio precedente o successivo, selezionare  (precedente) o  (successivo) nella schermata dei messaggi.

*1: A seconda della lingua, è possibile che il messaggio non venga letto.

* Non disponibile su tutti i modelli



■ Visualizzazione dei messaggi di posta elettronica

1. Passare alla schermata **Menu Telefono**.

▶ **Schermata Menu Telefono** P. 457

2. Selezionare **Testo/email**.

▶ Selezionare **Seleziona account** se necessario.

3. Selezionare una cartella.

4. Selezionare un messaggio.

▶ Viene visualizzato il messaggio email. Il sistema inizia automaticamente a leggere il messaggio ad alta voce.

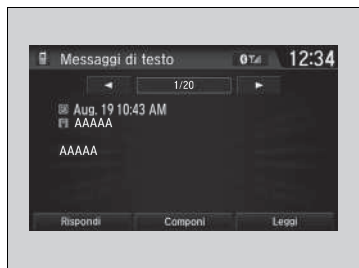

■ Leggere o interrompere la lettura di un messaggio

1. Passare alla schermata del messaggio di testo o email.

► Il sistema inizia automaticamente a leggere il messaggio ad alta voce.

► **Visualizzazione dei messaggi***, *1 P. 478

2. Selezionare **Stop** per interrompere la lettura. Selezionare di nuovo **Leggi** per iniziare a leggere il messaggio dall'inizio.

■ Rispondere a un messaggio

1. Passare alla schermata del messaggio di testo o email.

► Il sistema inizia automaticamente a leggere il messaggio ad alta voce.

► **Visualizzazione dei messaggi***, *1 P. 478

2. Selezionare **Rispondi**.

3. Selezionare il messaggio di risposta. ► Sullo schermo viene visualizzato il menu a comparsa.

4. Selezionare **Invia** per inviare il messaggio.

► **Messaggio inviato** viene visualizzato sullo schermo quando il messaggio di risposta è stato inviato correttamente.

►► Rispondere a un messaggio

I messaggi di risposta prefissati sono i seguenti:

- **Parliamo più tardi, ora sto guidando.**
- **Sono in strada.**
- **Sono in ritardo.**
- **OK**
- **Si**
- **No**

Non è possibile aggiungere, modificare o eliminare messaggi di risposta.

Solo alcuni telefoni ricevono e inviano messaggi una volta accoppiati e collegati. Per un elenco dei telefoni compatibili, rivolgersi alla concessionaria.

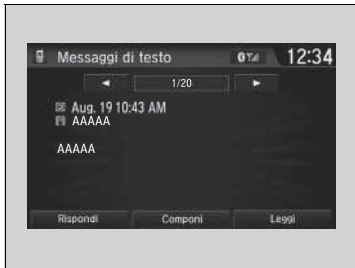

■ Effettuare una chiamata al mittente

1. Passare alla schermata dei messaggi di testo.
2. Selezionare **Componi**.

Guida



Il presente capitolo contiene informazioni sulla guida e sul rifornimento di carburante.

Prima della guida	484
Traino di un rimorchio	488
Durante la guida	
Avviamento del motore	493, 496
Precauzioni per la guida	499
Trasmissione a variazione continua*	501
Cambio marcia	502, 504, 509
Modalità ECON*	513
Arresto automatico del motore al minimo	514, 520
Modelli con motore 2,0 L	
Interruttore modalità di guida	526
Sistema di ammortizzazione adattivo*	528
Controllo velocità di crociera*	529
Limitatore di velocità regolabile	533
Limitatore di velocità intelligente	537

Sistema di controllo della stabilità del veicolo (VSA)	544
Assistenza manovrabilità agile	547

Modelli con motore 2,0 L

Differenziale a slittamento limitato (LSD)	548
Sistema avviso perdita di pressione	549, 553
Sistema Informazioni angolo cieco (BSI)*	556
LaneWatch*	559
Regolazione della distribuzione del fascio dei fari	561
Honda Sensing*	562
Sistema di frenata riduzione impatto (CMBS) ...	565
Modelli con trasmissione a variazione continua	
Controllo velocità di crociera adattativo (ACC) con adattamento velocità ad andatura lenta.....	576

Modelli con cambio manuale

Controllo velocità di crociera adattativo (ACC)	593
Sistema di mantenimento corsia (LKAS).....	609
Sistema per la riduzione del rischio di allontanamento dalla corsia	617
Sistema di riconoscimento della segnaletica stradale	623
Telecamera anteriore con sensori	630
Sensore radar	632
Frenata	633
Parcheggio del veicolo	642
Telecamera posteriore a vista multipla*	653
Rifornimento	655
Risparmio di carburante ed emissioni di CO₂	659
Veicolo con motore turbo	660

* Non disponibile su tutti i modelli

Preparazione per la guida

Effettuare i seguenti controlli prima della guida.

Controlli esterni

- Accertarsi che i finestrini, gli specchietti retrovisori esterni, le luci esterne e altri componenti del veicolo non siano ostruiti.
 - ▶ Rimuovere eventuali tracce di brina, neve o ghiaccio.
 - ▶ Rimuovere la neve dal tetto, poiché potrebbe scivolare sul parabrezza e ostruire la visuale durante la guida. In presenza di ghiaccio solido, rimuoverlo quando risulta più morbido.
 - ▶ Durante la rimozione del ghiaccio dalle ruote, assicurarsi di non danneggiare le ruote o i relativi componenti.
- Assicurarsi che il cofano sia chiuso correttamente.
 - ▶ Se il cofano si apre durante la marcia, la visuale anteriore verrà ostruita.
- Assicurarsi che gli pneumatici siano in buone condizioni.
 - ▶ Controllare la pressione e verificare che non siano presenti danni e usura eccessiva.
 - **Controllo e manutenzione degli pneumatici** P. 716
- Assicurarsi che non siano presenti astanti od oggetti dietro o intorno al veicolo.
 - ▶ All'interno del veicolo sono presenti dei punti ciechi.

Controlli esterni

AVVISO

Se le portiere sono bloccate a causa del ghiaccio, bagnare i bordi delle portiere con acqua calda per sciogliere il ghiaccio. Non tentare di forzarle poiché la guarnizione in gomma intorno alle portiere potrebbe danneggiarsi. Al termine dell'operazione, asciugare per evitare un ulteriore congelamento.

Non versare acqua calda nel cilindretto della serratura. Se l'acqua si congela nel foro non sarà possibile inserire la chiave.

Il calore generato dal motore e dagli scarichi potrebbe accendere il materiale infiammabile presente sotto il cofano, provocando un incendio. Se il veicolo è rimasto parcheggiato per un periodo prolungato, controllare e rimuovere gli eventuali detriti accumulati come erba secca e foglie che potrebbero essere cadute o che potrebbero essere state trasportate da piccoli animali per creare un nido. Verificare inoltre che, sotto il cofano, non ci siano materiali infiammabili rimasti conseguentemente a un intervento di manutenzione eseguito sul veicolo.

Controlli interni

- Riporre o fissare correttamente tutti gli oggetti a bordo.
 - ▶ Se si trasportano troppi bagagli o se questi non vengono riposti correttamente, si può compromettere la maneggevolezza, la stabilità, lo spazio di frenata, le prestazioni degli pneumatici del veicolo e renderlo meno sicuro.
 - ✚ **Limite di carico** P. 487
- Non accatastare gli oggetti oltre l'altezza dei sedili.
 - ▶ Possono ostruire la visuale ed essere proiettati in avanti in caso di frenata improvvisa.
- Non posizionare alcun oggetto nei vani gambe dei sedili anteriori. Accertarsi di fissare il tappetino.
 - ▶ Un oggetto o un tappetino non fissato può interferire con l'utilizzo del pedale del freno e dell'acceleratore durante la guida.
- Se si trasportano animali a bordo, non permettere che si muovano liberamente nell'abitacolo.
 - ▶ Possono interferire con la guida e provocare incidenti in seguito a una frenata improvvisa.
- Chiudere bene tutte le portiere e il portellone.
- Regolare correttamente la posizione del proprio sedile.
 - ▶ Regolare anche il poggiatesta*.
 - ✚ **Regolazione dei sedili** P. 243
 - ✚ **Regolazione delle posizioni dei poggiatesta anteriori** P. 246
- Regolare correttamente gli specchietti e il volante.
 - ▶ Regolarli mentre si sta seduti nella corretta posizione di guida.
 - ✚ **Regolazione degli specchietti** P. 240
 - ✚ **Regolazione del volante** P. 239

Controlli interni

L'orientamento dei fari è impostato in fabbrica e non necessita regolazioni. Tuttavia, se si trasportano regolarmente oggetti pesanti nel bagagliaio o si traina un rimorchio*, far regolare l'orientamento dalla concessionaria o da un tecnico qualificato.

Il veicolo è dotato di un sistema di regolazione automatica dei fari che regola automaticamente l'angolo verticale dei fari anabbaglianti.

* Non disponibile su tutti i modelli

- Assicurarsi che gli oggetti posizionati sul pavimento dietro i sedili anteriori non possano rotolare sotto i sedili.
 - Possono interferire con l'utilizzo dei pedali da parte del conducente o con il funzionamento dei sedili.
- Controllare che tutti gli occupanti indossino la cintura di sicurezza.
 - 📌 **Allacciamento della cintura di sicurezza** P. 52
- Accertarsi che le spie nel quadro strumenti si accendano quando si avvia il veicolo e si spengano poco dopo.
 - Se si rileva un problema, far sempre controllare il veicolo dalla concessionaria.
 - 📌 **Spie** P. 108

Limite di carico

Durante il carico di bagagli, il peso totale del veicolo, compresi tutti i passeggeri e i bagagli, non devono superare il peso massimo consentito.

➤ **Specifiche** P. 804

☒ Limite di carico

ATTENZIONE

Un carico eccessivo o non corretto può compromettere la maneggevolezza e la stabilità del veicolo e causare incidenti con rischio di lesioni gravi o morte.

Attenersi ai limiti di carico e alle altre linee guida sul carico nel presente manuale.

Modelli con motore 1,0 L con impianto di riscaldamento

Modelli con motore 1,5 L

Modelli con motore 2,0 L

Il veicolo non è progettato per trainare un rimorchio. Il tentativo di effettuare tale operazione può comportare l'annullamento delle garanzie.

Modelli con motore 1,0 L con sistema di climatizzazione

Preparazione al traino

Limiti di carico per il rimorchio

Il veicolo può trainare un rimorchio se si rispettano i limiti di carico, si utilizzano i dispositivi corretti e ci si attiene alle linee guide relative al rimorchio. Controllare i limiti di carico prima della guida.

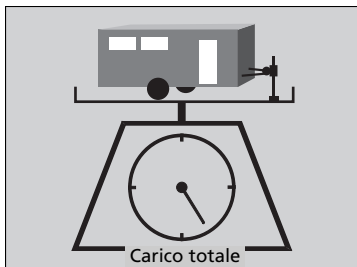

■ Peso totale del rimorchio

Non superare il peso trainabile massimo del rimorchio e del gancio di traino (con/senza freni), dei bagagli e degli oggetti contenuti o poggiati sopra di essi.

Pesi trainabili superiori al peso trainabile massimo possono compromettere seriamente la manovrabilità e le prestazioni del veicolo e causare danni al motore e alla trasmissione.

» Limiti di carico per il rimorchio

⚠ ATTENZIONE

Superare un qualsiasi limite di carico o caricare in modo scorretto il veicolo e il rimorchio può causare incidenti con rischio di gravi lesioni o morte.

Controllare attentamente il carico del veicolo e del rimorchio prima di cominciare a guidare.

Controllare che tutti i carichi rientrino nei limiti utilizzando una pesa pubblica. Se la pesa pubblica non fosse disponibile, sommare il peso stimato del bagaglio al peso del rimorchio (come indicato dal costruttore) e quindi misurare il carico sul timone del rimorchio con una scala di peso appropriata o eseguire una stima in base alla distribuzione dei bagagli. Per ulteriori informazioni, fare riferimento al manuale utente del rimorchio.

Rodaggio.

Evitare di trainare un rimorchio durante i primi 1.000 km.

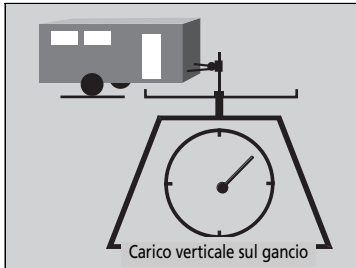

■ Carico verticale sul gancio

Il carico verticale sul gancio non deve superare 75 kg. Questo valore corrisponde al peso esercitato dal rimorchio sul gancio di traino quando è completamente carico. Come regola generale, per i rimorchi con peso inferiore a 750 kg il carico verticale sul gancio deve corrispondere al 10% del gruppo rimorchio totale.

- Un carico verticale sul gancio eccessivo riduce la trazione degli pneumatici anteriori e il controllo dello sterzo. Un carico verticale sul gancio troppo basso può rendere il rimorchio instabile e causarne l'inclinazione.
- Per ottenere un carico verticale sul gancio corretto, cominciare caricando il 60% del carico sul lato anteriore del rimorchio e il 40% sul lato posteriore. Regolare il carico secondo necessità.

▣ Limiti di carico per il rimorchio

Se si traina un rimorchio su tratti in pendenza, ricordarsi di ridurre i pesi combinati del rimorchio e del veicolo del 10% rispetto al peso trainabile massimo ogni 1.000 metri di altitudine.

Non superare mai il peso trainabile massimo e i limiti di carico specificati.

▣ **Specifiche** P. 804

■ Dispositivi e accessori per il traino

I dispositivi di traino variano in base alle dimensioni del rimorchio, al carico da trainare e alla zona in cui si effettua il traino.

■ Ganci di traino

Il gancio di traino deve essere del tipo approvato e correttamente imbullonato al sottoscocca.

■ Catene di sicurezza

Usare sempre catene di sicurezza quando si traina un rimorchio. Il gioco delle catene deve essere tale da consentire al rimorchio di svoltare facilmente senza tuttavia trascinare le catene sul terreno.

■ Freni rimorchio

Se si desidera utilizzare un rimorchio con freni, assicurarsi che siano ad azionamento elettrico. Non tentare di utilizzare il sistema idraulico del veicolo. Indipendentemente da quanto possa sembrare vantaggioso, il tentativo di collegare i freni del rimorchio al sistema idraulico del veicolo riduce l'efficienza dei freni e crea un potenziale pericolo.

■ Dispositivi aggiuntivi per il traino

Alcune normative potrebbero richiedere specchietti retrovisori esterni speciali durante il traino di un rimorchio. Anche se gli specchietti non fossero richiesti dalle normative locali, installare gli specchietti speciali se la visibilità risulta in qualsiasi modo ridotta.

■ Luci rimorchio

I dispositivi e le luci del rimorchio devono essere conformi alle normative del paese in cui si guida. Controllare con il rivenditore di rimorchi o l'agenzia di noleggio locale quali sono i requisiti nelle zone in cui si intende effettuare il traino.

» Dispositivi e accessori per il traino

Assicurarsi che tutti i dispositivi siano montati e sottoposti a manutenzione correttamente e che siano conformi alle normative del paese in cui si guida.

Rivolgersi al produttore del rimorchio per la corretta procedura di installazione e impostazione dell'attrezzatura. Errori nell'installazione o nell'impostazione possono compromettere la maneggevolezza, la stabilità e le prestazioni di frenata del veicolo.

Chiedere al rivenditore di rimorchi o all'agenzia di noleggio se vi sono altri componenti consigliati o necessari per effettuare il traino.

L'illuminazione e il cablaggio dei rimorchi possono variare a seconda del tipo e della marca. Se è necessario un connettore, farlo installare esclusivamente da un tecnico qualificato.

Guida sicura con un rimorchio*

■ Prima di trainare un rimorchio

- Fare eseguire la corretta manutenzione del rimorchio e mantenerlo in buone condizioni.
- Accertarsi che tutti i pesi e il carico nel veicolo e nel rimorchio rientrino nei limiti.
 - ▣ **Limiti di carico per il rimorchio** P. 488
- Fissare saldamente il gancio di traino, le catene di sicurezze e gli altri componenti necessari al rimorchio.
- Fissare in modo sicuro tutti gli oggetti all'interno e sopra il rimorchio in modo che non si spostino durante la guida.
- Controllare che le luci e i freni del rimorchio funzionino correttamente.
- Controllare la pressione degli pneumatici del rimorchio, compreso lo pneumatico di scorta.
- Controllare le normative relative alla velocità massima o alle limitazioni di guida per i veicoli con rimorchio. Se si attraversano diversi paesi, prima di partire controllare le normative di ciascun paese, in quanto potrebbero essere diverse.
- Disattivare il sistema di arresto automatico del motore al minimo utilizzando il relativo pulsante **OFF**. Il peso del rimorchio può influire sull'efficienza dei freni del veicolo se l'arresto automatico del motore al minimo viene attivato su una pendenza o durante il traino di un rimorchio.

■ Velocità e marce per il traino

- Guidare più lentamente del solito.
- Osservare i limiti di velocità indicati per i veicoli con rimorchio.

Modelli con trasmissione a variazione continua

- Utilizzare la posizione **D** durante il traino di rimorchi su strade in piano.

Modelli con cambio manuale

La spia passaggio alla marcia superiore o inferiore si accende quando risulta conveniente cambiare marcia per un maggior risparmio sul consumo di carburante.

▣ Guida sicura con un rimorchio*

La velocità di esercizio durante il traino di un rimorchio non deve superare 100 km/h.

Parcheggio

In aggiunta alle normali precauzioni, posizionare dei blocchi per ruote in corrispondenza di ciascun pneumatico del rimorchio.

Si consiglia di percorrere salite con una pendenza inferiore al 12%. Attenersi alle raccomandazioni sul collegamento dei rimorchi previste per ciascun tipo di strada specifico.

Gli spostamenti d'aria causati da veicoli grandi in sorpasso possono causare l'inclinazione del rimorchio; mantenere una velocità costante e il volante dritto.

Procedere sempre lentamente e farsi assistere durante la retromarcia.

▣ Velocità e marce per il traino

Durante il traino di un rimorchio con pareti fisse (ad esempio, una roulotte), non superare la velocità di 88 km/h. A velocità più elevate, il rimorchio può oscillare o compromettere la manovrabilità del veicolo.

* Non disponibile su tutti i modelli

■ Curve e frenate

- Curvare più lentamente descrivendo un arco più ampio del solito.
- Consentire più tempo e spazio per le frenate.
- Non frenare o curvare bruscamente.

■ Guida su terreni collinari

- Controllare l'indicatore di temperatura. Se si avvicina al livello superiore, spegnere il sistema di climatizzazione e ridurre la velocità. Se necessario, accostarsi al bordo della strada in modo sicuro per fare raffreddare il motore.

Modelli con trasmissione a variazione continua

- Portare la leva del cambio in posizione **S** e utilizzare la leva di selezione marce* per passare alla marcia inferiore durante la guida in discesa.
Questa funzione è utile per aumentare l'efficienza del freno motore ed evitare il surriscaldamento dell'impianto frenante.

» Velocità e marce per il traino

La spia di passaggio alla marcia inferiore* non segnala la necessità di passare alla 1a marcia. Il conducente dovrà decidere se passare alla 1a marcia per aumentare le prestazioni del freno motore. Evitare frenate brusche.

Le condizioni stradali e del traffico possono richiedere cambi marcia in tempi diversi da quelli indicati.

» Guida su terreni collinari

Modelli con trasmissione a variazione continua a 5 posizioni

Se si utilizzano le leve di selezione marce durante la guida in salita o in discesa, selezionare la 3ª, 2ª o 1ª marcia, a seconda della velocità del veicolo e delle condizioni della strada. Non usare la 4ª e la 5ª.

Modelli senza sistema di accesso senza chiavi

Avviamento del motore



1. Accertarsi che il freno di stazionamento sia inserito.
 - ▶ La spia del freno di stazionamento e dell'impianto frenante (rossa) si accende per 15 secondi quando si tira verso l'alto l'interruttore del freno di stazionamento elettrico.

Modelli con trasmissione a variazione continua

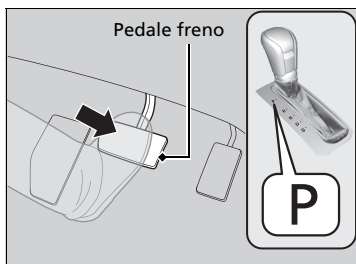

2. Controllare che la trasmissione sia in posizione **P**, quindi premere il pedale del freno.
 - ▶ Sebbene sia possibile avviare il veicolo nella posizione **N**, è più sicuro avviarlo in **P**.

Modelli con cambio manuale

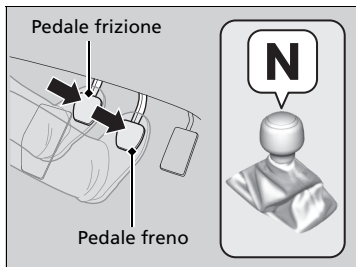

2. Controllare che la leva del cambio sia in posizione **N**. Premere quindi il pedale del freno con il piede destro e il pedale della frizione con il piede sinistro.
 - ▶ Il pedale della frizione deve essere completamente premuto per poter avviare il motore.

Avviamento del motore

Tenere il piede saldamente sul pedale del freno durante l'avviamento del motore.

L'avviamento del motore risulta più difficoltoso in presenza di basse temperature e ad altitudini superiori ai 2.400 metri, dove l'aria è più rarefatta.

Durante l'avviamento del motore in presenza di basse temperature, spegnere tutti gli accessori elettrici quali luci, sistema di riscaldamento* / sistema di climatizzazione* e lunotto termico, per ridurre il consumo della batteria.

Se il sistema di scarico emette rumorosità anomale oppure è possibile percepire odore di gas di scarico all'interno dell'abitacolo, far controllare il veicolo dalla concessionaria. È possibile che vi sia un guasto nel motore o nel sistema di scarico.

* Non disponibile su tutti i modelli

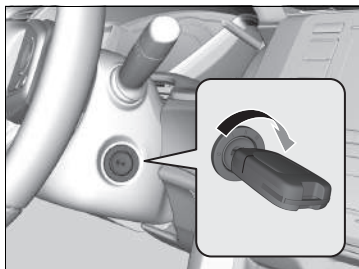

Tutti i modelli

3. Ruotare il commutatore di accensione su AVVIAMENTO [III] senza premere il pedale dell'acceleratore.

► Avviamento del motore

Non tenere la chiave posizionata su AVVIAMENTO [III] per più di 10 secondi.

- Se il motore non si avvia immediatamente, attendere almeno 30 secondi prima di riprovare.
- Se il motore si avvia ma si spegne immediatamente, attendere almeno 30 secondi prima di riprovare il punto 3 mentre si preme leggermente il pedale dell'acceleratore. Rilasciare il pedale dell'acceleratore dopo che il motore si avvia.

Non attendere fino all'avviamento del motore con la chiave posizionata su AVVIAMENTO [III].

Il sistema immobilizzatore protegge il veicolo da eventuali furti. Se viene usato un dispositivo con il codice errato, il sistema di alimentazione carburante del motore si disattiva.

► Sistema immobilizzatore P. 207

Partenza

Modelli con trasmissione a variazione continua

1. Tenendo il piede destro sul pedale del freno, portare il cambio in posizione **[D]**. Selezionare **[R]** per la retromarcia.
2. Con il freno di stazionamento inserito, rilasciare il pedale del freno e premere leggermente il pedale dell'acceleratore.
 - Assicurarsi che la spia del freno di stazionamento e dell'impianto frenante (rossa) si spenga.
 - **Freno di stazionamento** P. 633

■ Sistema di assistenza alle partenze in salita

L'assistenza partenza in salita mantiene brevemente innestati i freni per impedire il movimento in discesa del veicolo quando si sposta il piede dal pedale del freno a quello dell'acceleratore.

Modelli con trasmissione a variazione continua

Portare la posizione cambio su **[D]**, **[S]** o **[L]*** quando il veicolo è rivolto a monte oppure su **[R]** quando è rivolto a valle, quindi rilasciare il pedale del freno.

Modelli con cambio manuale

Premere il pedale della frizione e portare il cambio su una delle marce avanti quando il veicolo è rivolto a monte, oppure su **[R]** quando è rivolto a valle, quindi rilasciare il pedale del freno.

Partenza

Modelli con cambio manuale con retronebbia

Se il motore si spegne, premere a fondo il pedale della frizione entro tre secondi. Il motore può riavviarsi automaticamente in determinate condizioni. In caso contrario, seguire la procedura standard.

È inoltre possibile rilasciare il freno di stazionamento premendo l'interruttore del freno di stazionamento elettronico insieme al pedale del freno. Quando il veicolo è rivolto a valle, è possibile avviarlo in modo regolare sbloccandolo manualmente con l'interruttore del freno di stazionamento elettrico piuttosto che premendo il pedale dell'acceleratore.

Partenza in salita

L'assistenza partenza in salita potrebbe non impedire lo spostamento all'indietro del veicolo su una pendenza estremamente ripida o sdrucciolevole e potrebbe non funzionare su piccole discese.

L'assistenza partenza in salita continuerà a funzionare anche quando il sistema VSA è disattivato.

L'assistenza partenza in salita non sostituisce il freno di stazionamento.

* Non disponibile su tutti i modelli

Modelli con sistema di accesso senza chiavi

Avviamento del motore



1. Accertarsi che il freno di stazionamento sia inserito.
 - La spia del freno di stazionamento e dell'impianto frenante (rossa) si accende per 15 secondi quando si tira verso l'alto l'interruttore del freno di stazionamento elettrico.

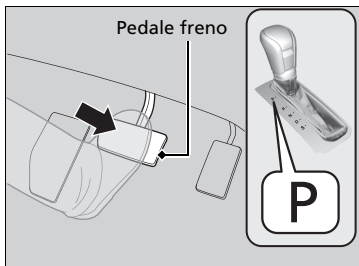

- Modelli con trasmissione a variazione continua
2. Controllare che la trasmissione sia in posizione **P**, quindi premere il pedale del freno.
 - Sebbene sia possibile avviare il veicolo nella posizione **N**, è più sicuro avviarlo in **P**.

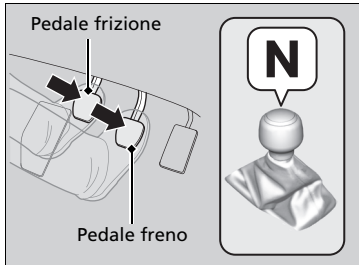

- Modelli con cambio manuale
2. Controllare che la leva del cambio sia in posizione **N**. Premere quindi il pedale del freno con il piede destro e il pedale della frizione con il piede sinistro.
 - Il pedale della frizione deve essere completamente premuto per poter avviare il motore.

Avviamento del motore

Tenere il piede saldamente sul pedale del freno durante l'avviamento del motore.

L'avviamento del motore risulta più difficoltoso in presenza di basse temperature e ad altitudini superiori ai 2.400 metri, dove l'aria è più rarefatta.

Durante l'avviamento del motore in presenza di basse temperature, spegnere tutti gli accessori elettrici quali luci, sistema di climatizzazione e lunotto termico, per ridurre il consumo della batteria.

Se il sistema di scarico emette rumorosità anomale oppure è possibile percepire odore di gas di scarico all'interno dell'abitacolo, far controllare il veicolo dalla concessionaria. È possibile che vi sia un guasto nel motore o nel sistema di scarico.

Portare il telecomando vicino al pulsante **ENGINE START/STOP** se la batteria è quasi scarica.

► **Con batteria comando a distanza scarica**
P. 770

Il motore potrebbe non avviarsi se il comando a distanza è sottoposto a onde radio forti.

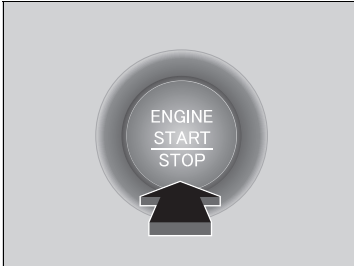

Tutti i modelli

3. Premere il pulsante **ENGINE START/STOP** senza premere il pedale dell'acceleratore.

►► Avviamento del motore

Non tenere premuto il pulsante **ENGINE START/STOP** per avviare il motore.

Se il motore non si avvia, attendere almeno 30 secondi prima di riprovare.

Il sistema immobilizzatore protegge il veicolo da eventuali furti. Se viene usata un dispositivo con il codice errato, il sistema di alimentazione carburante del motore si disattiva.

► **Sistema immobilizzatore** P. 207

Arresto del motore

Una volta arrestato completamente il veicolo, è possibile spegnere il motore.

Modelli con trasmissione a variazione continua

1. Portare la trasmissione in **P**.
2. Premere il pulsante **ENGINE START/STOP**.

Modelli con cambio manuale

- Se la leva del cambio si trova in posizione **N**, premere il pulsante **ENGINE START/STOP**.
- Se la leva del cambio si trova in una qualsiasi posizione diversa da **N**, premere il pedale della frizione quindi premere il pulsante **ENGINE START/STOP**.

■ Partenza

Modelli con trasmissione a variazione continua

1. Tenendo il piede destro sul pedale del freno, portare il cambio in posizione **[D]**. Selezionare **[R]** per la retromarcia.
2. Con il freno di stazionamento inserito, rilasciare il pedale del freno e premere leggermente il pedale dell'acceleratore.
 - Assicurarsi che la spia del freno di stazionamento e dell'impianto frenante (rossa) si spenga.
 - 📌 **Freno di stazionamento** P. 633

■ Sistema di assistenza alle partenze in salita

L'assistenza partenza in salita mantiene brevemente innestati i freni per impedire il movimento in discesa del veicolo quando si sposta il piede dal pedale del freno a quello dell'acceleratore.

Modelli con trasmissione a variazione continua

Portare la trasmissione su **[D]** o **[S]** quando il veicolo è rivolto a monte oppure su **[R]** quando è rivolto a valle, quindi rilasciare il pedale del freno.

Modelli con cambio manuale

Premere il pedale della frizione e portare il cambio su una delle marce avanti quando il veicolo è rivolto a monte, oppure su **[R]** quando è rivolto a valle, quindi rilasciare il pedale del freno.

» Partenza

Modelli con cambio manuale

Se il motore si spegne, premere a fondo il pedale della frizione entro tre secondi. Il motore può riavviarsi automaticamente in determinate condizioni. In caso contrario, seguire la procedura standard.

È inoltre possibile rilasciare il freno di stazionamento premendo l'interruttore del freno di stazionamento elettronico insieme al pedale del freno. Quando il veicolo è rivolto a valle, è possibile avviarlo in modo regolare sbloccandolo manualmente con l'interruttore del freno di stazionamento elettrico piuttosto che premendo il pedale dell'acceleratore.

» Sistema di assistenza alle partenze in salita

L'assistenza partenza in salita potrebbe non impedire lo spostamento all'indietro del veicolo su una pendenza estremamente ripida o sdruciolevole e potrebbe non funzionare su piccole discese.

L'assistenza partenza in salita continuerà a funzionare anche quando il sistema VSA è disattivato.

L'assistenza partenza in salita non sostituisce il freno di stazionamento.

Precauzioni per la guida

In presenza di nebbia

In presenza di nebbia la visibilità è scarsa. Durante la guida, accendere i fari anabbaglianti anche di giorno. Rallentare, utilizzando come riferimento la linea al centro della strada, i guard rail e le luci di posizione posteriori del veicolo davanti come guida.

Precauzioni per la guida

AVVERTENZA: Non guidare su strade con pozzanghere profonde. La guida in pozzanghere profonde causa danni al motore e all'impianto elettrico e guasti al veicolo.

Modelli con trasmissione a variazione continua

AVVISO

Non azionare la leva del cambio mentre si preme il pedale dell'acceleratore. Si potrebbe danneggiare la trasmissione.

AVVISO

Se si effettuano manovre ripetute con il volante a velocità estremamente ridotte o se si mantiene il volante in posizione completamente ruotata a sinistra o a destra, il sistema del servosterzo elettrico (EPS) si surriscalda. Il sistema passa alla modalità di sicurezza e le prestazioni vengono limitate. Il volante risulta sempre più difficile da manovrare. Una volta che il sistema si è raffreddato, il sistema EPS viene ripristinato. Il funzionamento ripetuto in tali condizioni può danneggiare il sistema.

■ In presenza di vento forte

Se un forte vento laterale sposta il veicolo durante la guida, tenere saldamente il volante. Decelerare lentamente e mantenere il veicolo al centro della strada. Fare attenzione alle raffiche di vento specialmente quando si esce da un tunnel, si guida su un ponte, sulla riva di un fiume, in un'area aperta tipo una cava e in presenza di un autocarro di grandi dimensioni.

» Precauzioni per la guida

Se il commutatore di accensione viene ruotato su ACCESSORI [I]^{*1} durante la guida, il motore si spegne e si arrestano tutte le funzioni del servosterzo e del servofreno e, pertanto, sarà difficile controllare il veicolo.

Non portare la leva del cambio su [N] poiché le prestazioni del freno motore (e in accelerazione) diminuiscono.

Durante i primi 1.000 km di funzionamento, evitare accelerazioni improvvise o partenze con l'acceleratore completamente premuto per non danneggiare il motore o la trasmissione.

Evitare frenate brusche per i primi 300 km. Seguire queste istruzioni anche quando vengono sostituite le pastiglie dei freni.

AVVISO

Modelli con motore 2,0 L

Le seguenti azioni possono danneggiare lo spoiler inferiore:

- Parcheggiare il veicolo vicino a un blocco per parcheggio
- Parcheggiare in parallelo lungo il bordo stradale
- Guidare in discesa su un pendio
- Salire e scendere da un dislivello (ad esempio il bordo di una strada)
- Guidare su una superficie ricca di solchi o accidentata
- Guidare su una strada piena di buche

*1: I modelli con sistema di accesso senza chiavi sono dotati di un pulsante **ENGINE START/STOP** anziché di un commutatore di accensione.

■ Condizioni di pioggia

Quando piove, la strada è sdrucciolevole. Evitare manovre o frenate brusche e accelerazioni rapide e usare maggiore prudenza durante la guida. È probabile che si verifichi il fenomeno dell'aquaplaning se si guida su una strada sterrata con pozzanghere. Evitare di guidare in pozzanghere profonde e su strade allagate. Il motore, la trasmissione oppure l'impianto elettrico potrebbero danneggiarsi.

■ Altre precauzioni

In caso di forte impatto contro un oggetto sotto al veicolo, fermarsi in un luogo sicuro. Controllare il sottoscocca del veicolo per verificare l'eventuale presenza di danni o di perdite del liquido freni.

Trasmissione a variazione continua *

■ Avanzamento lento

Il motore gira a un regime di minimo più alto e l'avanzamento lento aumenta. Mantenere il pedale del freno saldamente premuto quando si arresta il veicolo.

■ Kickdown

Se si preme rapidamente il pedale dell'acceleratore mentre si guida in salita, il cambio potrebbe passare a un rapporto inferiore causando un aumento inaspettato della velocità. Premere il pedale dell'acceleratore con cautela, soprattutto su superfici stradali sdrucciolevoli e in curva.

☒ Condizioni di pioggia

Fare attenzione quando si verificano fenomeni di aquaplaning. Quando si guida su una strada coperta dall'acqua a velocità eccessiva, uno strato d'acqua si accumula tra i pneumatici e la superficie stradale. Se ciò avviene, il veicolo non è in grado di rispondere agli input dei comandi quali lo sterzo o i freni.

Decelerare lentamente quando si passa a una marcia più bassa. Se la strada è sdrucciolevole, un brusco intervento del freno motore può causare lo slittamento degli pneumatici.

Modelli con trasmissione a variazione continua a 6 posizioni

Cambio marcia

Cambiare marcia in base alle condizioni di guida.

■ Posizioni della leva del cambio

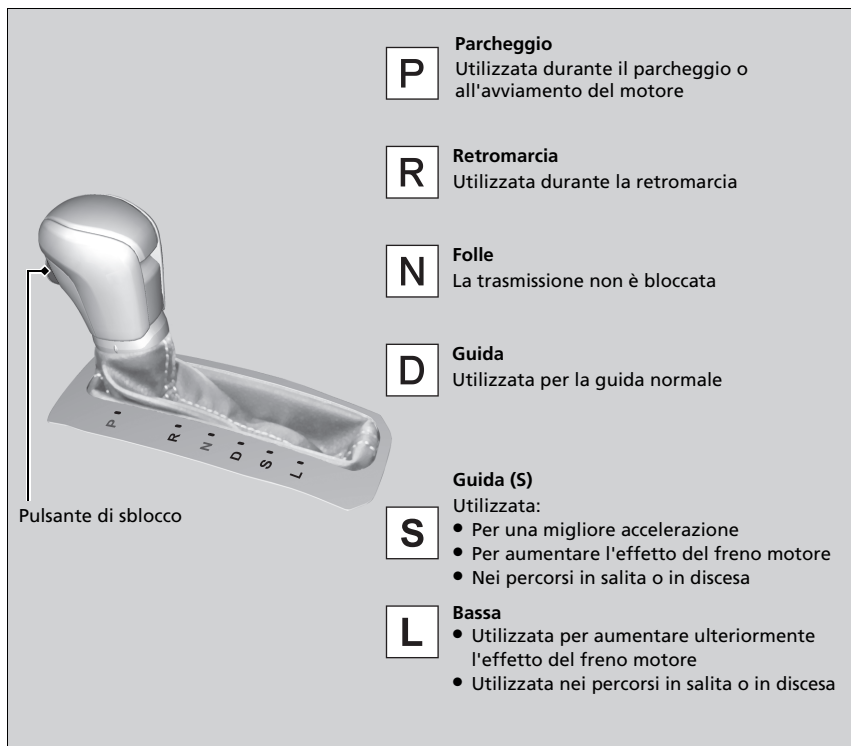

» Posizioni della leva del cambio

Non è possibile ruotare il commutatore di accensione su BLOCCO [0] ed estrarre la chiave se la leva del cambio non è posizionata su [P].

Il veicolo potrebbe muoversi leggermente anche nella posizione [N] quando il motore è freddo. Premere saldamente il pedale del freno e, quando necessario, inserire il freno di stazionamento.

■ Funzionamento della leva del cambio

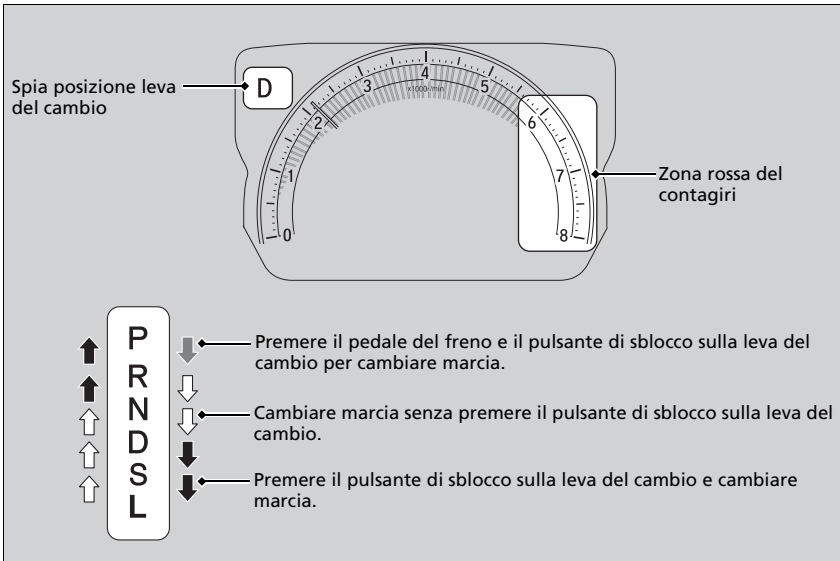

►► Funzionamento della leva del cambio

AVVISO

Quando si sposta la leva del cambio da **D** a **R** e viceversa, fermarsi completamente e tenere premuto il pedale del freno. Se si aziona la leva del cambio prima che il veicolo si sia fermato completamente, il cambio potrebbe danneggiarsi.

Usare la spia posizione leva del cambio per controllare la posizione della leva prima di partire.

Indipendentemente dalla posizione della leva del cambio durante la marcia, la spia lampeggiante del sistema di trasmissione indica la presenza di un problema nella trasmissione.

Evitare accelerazioni improvvise e fare controllare il cambio dalla concessionaria quanto prima.

L'alimentazione di carburante potrebbe essere interrotta se si guida a regimi compresi nella zona rossa del contagiri (limite regime motore) o superiori. In tal caso si potrebbe avvertire un leggero sobbalzo.

La leva del cambio potrebbe non funzionare se il pedale del freno è abbassato mentre si tiene premuto il pulsante di sblocco sulla leva.

Premere prima il pedale del freno.

Modelli con trasmissione a variazione continua a 5 posizioni

Cambio marcia

Cambiare marcia in base alle condizioni di guida.

■ Posizioni della leva del cambio

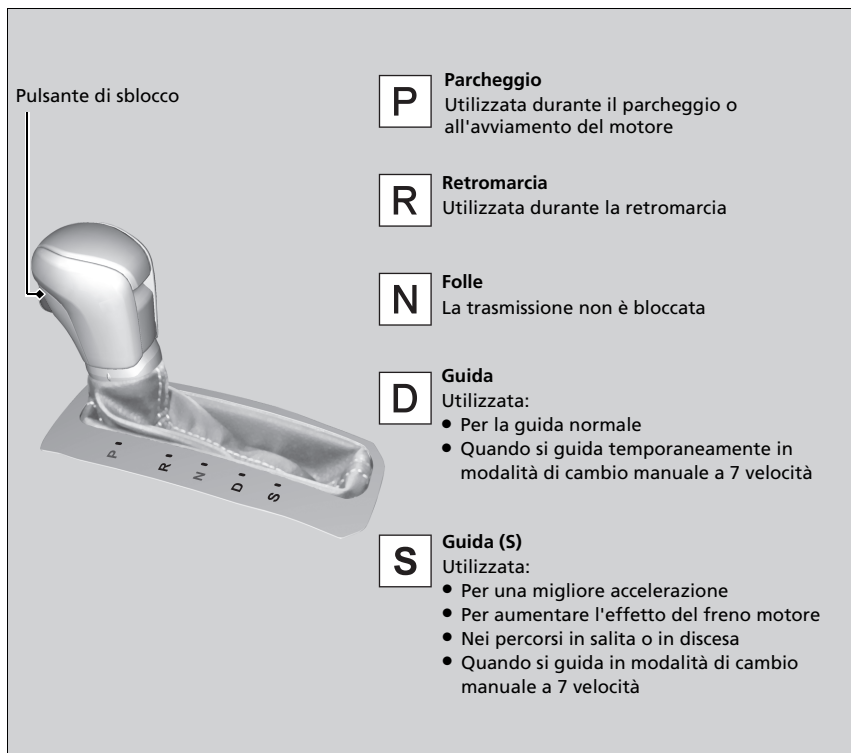

►► Posizioni della leva del cambio

Non è possibile ruotare il commutatore di accensione su BLOCCO **[0]***1 ed estrarre la chiave se la leva del cambio non è posizionata su **[P]**.

Il veicolo potrebbe muoversi leggermente anche nella posizione **[N]** quando il motore è freddo. Premere saldamente il pedale del freno e, quando necessario, inserire il freno di stazionamento.

*1: I modelli con sistema di accesso senza chiavi sono dotati di un pulsante **ENGINE START/STOP** anziché di un commutatore di accensione.

Funzionamento della leva del cambio

Modelli con motore 1,0 L

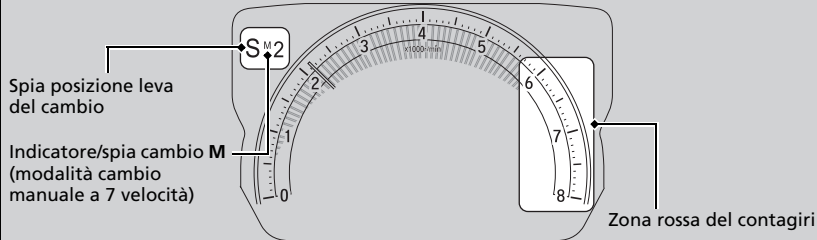

Modelli con motore 1,5 L

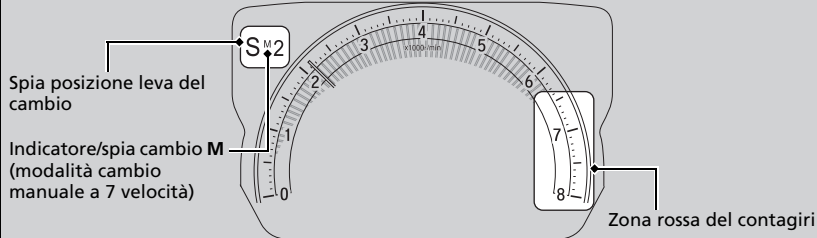

↑ Premere il pedale del freno e il pulsante di sblocco sulla leva del cambio per cambiare marcia.

↑ Cambiare marcia senza premere il pulsante di sblocco sulla leva del cambio.

↓ Premere il pulsante di sblocco sulla leva del cambio e cambiare marcia.

Funzionamento della leva del cambio

AVVISO

Quando si sposta la leva del cambio da **D** a **R** e viceversa, fermarsi completamente e tenere premuto il pedale del freno. Se si aziona la leva del cambio prima che il veicolo si sia fermato completamente, il cambio potrebbe danneggiarsi.

Usare la spia posizione leva del cambio per controllare la posizione della leva prima di partire.

Indipendentemente dalla posizione della leva del cambio durante la marcia, la spia lampeggiante del sistema di trasmissione indica la presenza di un problema nella trasmissione.

Evitare accelerazioni improvvise e fare controllare il cambio dalla concessionaria quanto prima.

L'alimentazione di carburante potrebbe essere interrotta se si guida a regimi compresi nella zona rossa del contagiri (limite regime motore) o superiori. In tal caso si potrebbe avvertire un leggero sobbalzo.

La leva del cambio potrebbe non funzionare se il pedale del freno è abbassato mentre si tiene premuto il pulsante di sblocco sulla leva.

Premere prima il pedale del freno.

■ Modalità cambio manuale a 7 velocità

Utilizzare le leve di selezione marce per selezionare tra la 1ª e la 7ª marcia senza togliere le mani dal volante. La trasmissione passa alla modalità cambio manuale a 7 marce quando si tira la leva di selezione marce durante la guida. Questa modalità è utile quando è necessario il freno motore.

■ Quando la leva del cambio è in posizione **D**:

Il cambio passa temporaneamente alla modalità cambio manuale a 7 marce e il numero della marcia viene visualizzato nella spia cambio.

Se si guida a velocità costante o si accelera, la modalità cambio manuale a 7 marce viene annullata automaticamente e il numero della marcia nella spia cambio si spegne.

È possibile annullare questa modalità tirando verso di sé la leva di selezione marce **+** per alcuni secondi.

La modalità cambio manuale a 7 marce è particolarmente utile quando si riduce temporaneamente la velocità del veicolo prima di una curva.

■ Quando la leva del cambio è in posizione **S**:

La modalità di cambio marcia passa in modalità cambio manuale a 7 marce. La spia **M** e il numero della marcia vengono visualizzati nella spia cambio. Quando la velocità del veicolo si abbassa, la trasmissione passa automaticamente alla marcia inferiore. Quando il veicolo si arresta, passa automaticamente alla 1ª marcia.

Se la velocità del veicolo aumenta e il regime motore si avvicina alla zona rossa del contagiri, la trasmissione passa automaticamente alla marcia superiore.

⌘ Modalità cambio manuale a 7 velocità

In modalità cambio manuale a 7 marce, la trasmissione passa a marce superiori o inferiori azionando una delle leve di selezione marce nelle condizioni seguenti:

Passaggio alla marcia superiore: Il regime motore raggiunge la soglia minima della marcia superiore.

Passaggio alla marcia inferiore: Il regime motore raggiunge la soglia massima della marcia inferiore.

Quando il regime motore si avvicina alla zona rossa del contagiri, la trasmissione passa automaticamente alla marcia superiore.

Quando il regime motore raggiunge la soglia minima della marcia selezionata, la trasmissione passa automaticamente alla marcia inferiore.

L'azionamento delle leve di selezione marce su una superficie sdruciolevole può bloccare gli pneumatici. In questo caso, la modalità di cambio manuale a 7 marce viene annullata e viene ripristinata la modalità di guida normale **D**.

■ Funzionamento della modalità cambio manuale a 7 marce

Quando si annulla la modalità di cambio manuale a 7 marce, spostare la leva del cambio da **S** a **D**. Quando la modalità cambio manuale a 7 marce viene annullata, la spia **M** e la spia cambio si spengono.

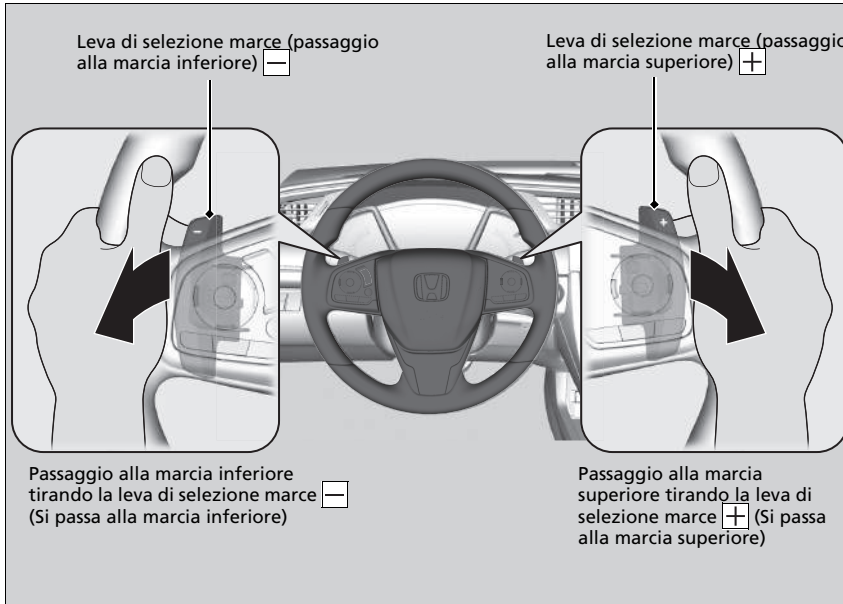

☒ Funzionamento della modalità cambio manuale a 7 marce

Ogni volta che si aziona una delle leve di selezione marce si effettua un cambio di marcia.

Per cambiare marcia continuamente, rilasciare la leva di selezione marce prima di tirarla nuovamente per la marcia successiva.

La spia cambio lampeggia quando non è possibile passare alla marcia superiore o inferiore. Indica che la velocità del veicolo non è compresa nella gamma di velocità consentita per il cambio marcia.

Accelerare leggermente per passare alla marcia superiore e decelerare per passare alla marcia inferiore quando la spia lampeggia.

■ Spie passaggio a marcia superiore/inferiore *

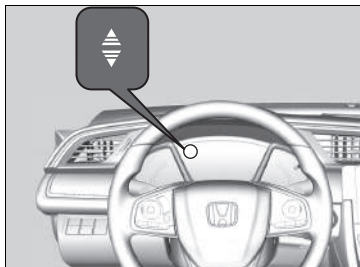

Si accende quando il veicolo è in modalità cambio manuale a 7 velocità per indicare un cambio marcia appropriato per mantenere lo stile di guida più efficiente in termini di consumo di carburante.

La spia passaggio a marcia superiore: Si accende quando è consigliato il passaggio alla marcia superiore.

Modelli con motore 1,5 L

La spia passaggio a marcia inferiore: Si accende quando è consigliato il passaggio alla marcia inferiore.

► Spie passaggio a marcia superiore/inferiore *

⚠ ATTENZIONE

La spia cambio funge esclusivamente da guida per ottimizzare il risparmio del consumo di carburante.

Non fare mai riferimento alle spie del cambio se le condizioni della strada e del traffico non sono adeguate o quando possono essere causa di distrazione.

Modelli con motore 1,5 L

Tale spia non richiede di passare alla marcia inferiore per aumentare le prestazioni del freno motore. Il conducente dovrà decidere se passare alla marcia inferiore per aumentare le prestazioni del freno motore durante la guida in discesa.

Passare alla marcia inferiore solo quando la velocità del veicolo è adeguata.

Il colore dell'indicatore stile di guida potrebbe cambiare se non si eseguono cambi marcia quando la spia del cambio si accende. Ciò può provocare una variazione nel risparmio del consumo di carburante.

Le condizioni stradali e del traffico possono richiedere cambi marcia in tempi diversi da quelli indicati.

Modelli con cambio manuale

Cambio marcia

Funzionamento della leva del cambio

Premere completamente il pedale della frizione per azionare la leva del cambio e cambiare marcia, quindi rilasciare lentamente il pedale.

Premere il pedale della frizione e attendere alcuni secondi prima di portare il cambio su **R** oppure innestare una marcia avanti per un momento. In questo modo le marce vengono arrestate e non “grattano”.

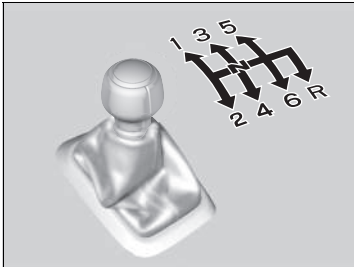

Se non si effettuano cambi di marcia, non lasciare il piede sul pedale della frizione. Ciò può causare un'usura più rapida della frizione.

Funzionamento della leva del cambio

AVVISO

Non selezionare **R** se il veicolo non si è fermato completamente.

Se si seleziona **R** prima che il veicolo sia fermo, si può danneggiare il cambio.

AVVISO

Prima di passare alla marcia inferiore, accertarsi che il regime motore non entri nella zona rossa del contagiri. In caso contrario il motore potrebbe subire gravi danni.

Modelli con motore 2,0 L

Nella leva del cambio è presente una parte metallica. Se si lascia il veicolo parcheggiato all'esterno per lungo tempo in una giornata calda, prestare attenzione prima di spostare la leva del cambio. A causa del calore, la leva potrebbe essere estremamente calda. Se la temperatura esterna è bassa, la leva del cambio potrebbe essere fredda.

Se si supera la velocità massima per la marcia inserita, il regime motore entrerà nella zona rossa del contagiri. In tal caso si potrebbe avvertire un leggero sobbalzo.

Modelli con retronebbia

■ Spie passaggio a marcia superiore/inferiore

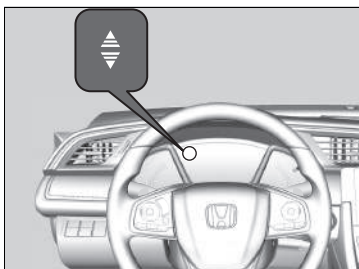

Modelli con Honda Sensing

Si accende per avvisare che è consigliabile cambiare marcia per ottimizzare il consumo di carburante durante la guida o per evitare lo stallo del motore.

Modelli senza Honda Sensing

Si accende per avvisare che è consigliabile cambiare marcia per ottimizzare il consumo di carburante durante la guida.

Tutti i modelli

La spia passaggio a marcia superiore: Si accende quando è consigliato il passaggio alla marcia superiore.

La spia passaggio a marcia inferiore: Si accende quando è consigliato il passaggio alla marcia inferiore.

► Spie passaggio a marcia superiore/inferiore

⚠ ATTENZIONE

La spia cambio funge da guida per ottimizzare il risparmio del consumo di carburante. Non fare mai riferimento alle spie del cambio se le condizioni della strada e del traffico non sono adeguate o quando possono essere causa di distrazione.

Tale spia non richiede di passare alla marcia inferiore per aumentare le prestazioni del freno motore. Il conducente dovrà decidere se passare alla marcia inferiore per aumentare le prestazioni del freno motore durante la guida in discesa.

Passare alla marcia inferiore solo quando la velocità del veicolo è adeguata.

La spia passaggio a marcia inferiore non si accende quando si passa dalla **2** alla **1**.

Modelli con motore 1,0 L e 1,5 L

Il colore dell'indicatore stile di guida potrebbe cambiare se non si eseguono cambi marcia quando la spia del cambio si accende. Ciò può provocare una variazione nel risparmio del consumo di carburante.

Le condizioni stradali e del traffico possono richiedere cambi marcia in tempi diversi da quelli indicati.

Modelli con motore 2,0 L

Sistema Rev Match

Regola i giri/min del motore a seconda del regime ottimale della marcia che si sta per innestare.

➤ **Interruttore modalità di guida** P. 526

■ Limitazioni

Il sistema Rev Match non si attiverà nelle condizioni seguenti:

- Si sta effettuando il passaggio a una marcia inferiore, ma il sistema ha rilevato che il regime motore sarà elevato.
- Si sta effettuando il passaggio in 1a marcia da una marcia più alta.
- I giri/min del motore sono bassi e si sta effettuando il passaggio a una marcia più bassa in ordine sequenziale.
- Il sistema ha determinato che il motore sarà al minimo dopo il passaggio a una marcia più alta.
- Il pedale della frizione non è completamente premuto.

Il sistema Rev Match potrebbe attivarsi se la frizione viene tenuta innestata per un periodo di tempo prolungato.

☒ Sistema Rev Match

È possibile disattivare il sistema Rev Match tramite l'interfaccia informazioni del conducente o la schermata audio/informazioni*.

➤ **Funzioni personalizzate*** P. 171, 396

Se si preme il pedale dell'acceleratore durante il cambio delle marce, il sistema dà priorità agli input provenienti dal pedale dell'acceleratore.

Se viene visualizzato il messaggio seguente, il sistema potrebbe avere un problema. Il sistema Rev Match potrebbe non funzionare, tuttavia è possibile eseguire il cambio marce normale. Far controllare il sistema da una concessionaria.

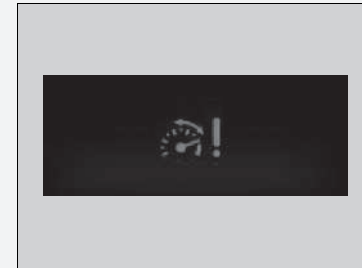

* Non disponibile su tutti i modelli

■ Blocco retromarcia

Il cambio manuale è dotato di un meccanismo di blocco che non consente di selezionare accidentalmente **R** da una marcia avanti mentre il veicolo si muove a una determinata velocità.

Se non si può selezionare **R** quando il veicolo è fermo, procedere nel seguente modo:

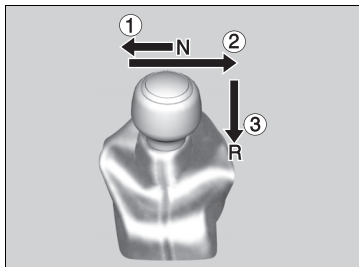

1. Premere il pedale della frizione, spostare la leva del cambio completamente verso sinistra e selezionare **R**.
2. Se ancora non è possibile selezionare **R**, inserire il freno di stazionamento e portare il commutatore di accensione su ACCESSORI **I** o BLOCCO **O***1.
3. Premere il pedale della frizione e selezionare **R**.
4. Tenere premuto il pedale della frizione e avviare il motore.

Fare controllare il veicolo dalla concessionaria se è necessario ricorrere ripetutamente a questa procedura.

*1: I modelli con sistema di accesso senza chiavi sono dotati di un pulsante **ENGINE START/STOP** anziché di un commutatore di accensione.

Modalità ECON*

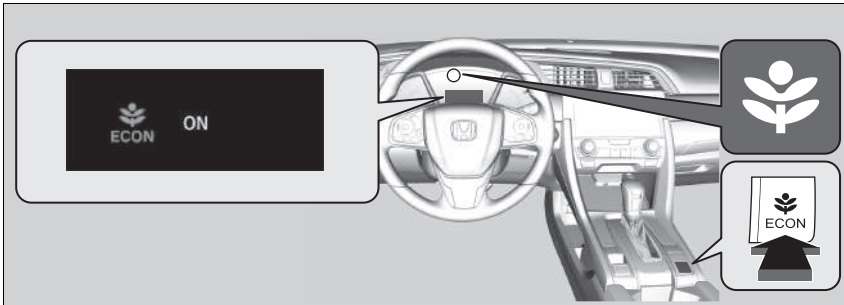

Il pulsante **ECON** attiva e disattiva la modalità ECON.

La modalità ECON consente di migliorare il risparmio consumo di carburante regolando le prestazioni del sistema di climatizzazione e del controllo velocità di crociera*.

Modalità ECON*

In modalità ECON, nel sistema di climatizzazione si verificano maggiori oscillazioni della temperatura.

* Non disponibile su tutti i modelli

Modelli con motore 1,0 L con trasmissione a variazione continua

Arresto automatico del motore al minimo

Per ottimizzare il risparmio del consumo di carburante, il motore si arresta automaticamente quando il veicolo si ferma, in base alle condizioni ambientali e di esercizio del veicolo. A questo punto la spia (verde) si accende.



Quindi, il motore si riavvia quando il veicolo è in procinto di muoversi nuovamente e la spia (verde) si spegne.

➤ **Il motore si riavvia automaticamente quando:** P. 518

Il funzionamento del sistema di arresto automatico del motore al minimo è influenzato da diverse condizioni ambientali e del veicolo.

➤ **L'arresto automatico del motore al minimo si attiva quando:**
P. 516, 517

Se la portiera lato guida viene aperta mentre la spia (verde) è accesa, viene emesso un segnale acustico per avvisare che la funzione di arresto automatico del motore al minimo è attiva.

Un messaggio associato all'arresto automatico del motore al minimo viene visualizzato sull'interfaccia informazioni del conducente.

➤ **Spie** P. 108

➤ **Funzioni personalizzate*** P. 171, 396

➤ Arresto automatico del motore al minimo

La batteria da 12 V montata su questo veicolo è progettata in modo specifico per i modelli con arresto automatico del motore al minimo. L'utilizzo di una batteria da 12 V diversa dal tipo specificato potrebbe accorciarne la durata utile e impedire l'attivazione dell'arresto automatico del motore al minimo. Se è necessario sostituire la batteria da 12 V, assicurarsi di aver scelto il tipo specificato. Contattare la concessionaria per ulteriori dettagli.

➤ **Specifiche** P. 804

La durata del funzionamento dell'arresto automatico del motore al minimo:

- **Aumenta** in modalità ECON, rispetto a quando tale modalità non è attiva, con il climatizzatore acceso*.

■ Attivazione e disattivazione del sistema di arresto automatico del motore al minimo



Premere questo pulsante per disattivare il sistema di arresto automatico del motore al minimo. Il sistema di arresto automatico del motore al minimo viene disattivato.

- Il sistema di arresto automatico del motore al minimo viene disattivato e la relativa spia (ambra) si accende.

Il sistema di arresto automatico del motore al minimo viene attivato ogni volta che si avvia il motore, anche se è stato disattivato l'ultima volta che il veicolo è stato guidato.

☒ Attivazione e disattivazione del sistema di arresto automatico del motore al minimo

Premendo il pulsante di arresto automatico del motore al minimo **OFF** il motore si riavvia durante l'arresto automatico del motore al minimo.

■ L'arresto automatico del motore al minimo si attiva quando:

Il veicolo è fermo con la leva del cambio su **D** e il pedale del freno è premuto.

■ L'arresto automatico del motore al minimo non si attiva quando:

- Viene premuto il pulsante **OFF** dell'arresto automatico del motore al minimo.
- La cintura di sicurezza lato conducente non è allacciata.
- La temperatura del liquido di raffreddamento del motore è bassa o alta.
- La temperatura del liquido del cambio è bassa o alta.
- Il veicolo si ferma di nuovo prima che raggiunga una velocità di 5 km/h dopo l'avvio del motore.
- Il veicolo è fermo su una pendenza ripida.
- Il motore viene avviato con il cofano aperto.
 - Spegnerne il motore. Chiudere il cofano prima di riavviare il motore per attivare l'arresto automatico del motore al minimo.
- La carica della batteria è bassa.
- La temperatura interna della batteria è di 5°C o inferiore.
- La trasmissione è in posizione diversa da **D**.
- Il sistema di riscaldamento*/sistema di climatizzazione* è in uso e la temperatura ambiente è inferiore a -20°C o superiore a 40°C.
- Il sistema di riscaldamento*/sistema di climatizzazione* è in uso e la temperatura è impostata su **Hi** o **Lo**.
-  è attivo (spia accesa).

►► L'arresto automatico del motore al minimo si attiva quando:

Non aprire il cofano mentre la funzione di arresto automatico del motore al minimo è attivata.

Se il cofano viene aperto, il motore non si riavvierà automaticamente.

In tal caso, riavviare il motore con il commutatore di accensione* o il pulsante **ENGINE START/STOP***.

► **Avviamento del motore** P. 493, 496

► Modelli con sistema di accesso senza chiavi

La pressione del pulsante **ENGINE START/STOP*** cambia la modalità di alimentazione su ACCESSORI anche quando la funzione di arresto automatico del motore al minimo è attiva. Una volta in posizione ACCESSORI, il motore non si riavvia più automaticamente. Seguire la procedura standard per avviare il motore.

► **Avviamento del motore** P. 496

► Modelli senza sistema di accesso senza chiavi

Anche se si porta il commutatore di accensione su AVVIAMENTO **III** con l'arresto automatico del motore al minimo attivato, il motore non si avvia.

► Modelli con ACC con adattamento velocità ad andatura lenta

Quando l'ACC con adattamento velocità ad andatura lenta è in funzione, il veicolo si arresta senza premere il pedale del freno e l'arresto automatico del motore al minimo potrebbe attivarsi.

In tal caso, il motore può riavviarsi se si sposta la leva del cambio in una posizione diversa da **D**.

■ **L'arresto automatico del motore al minimo potrebbe non attivarsi quando:**

- Il veicolo viene arrestato frenando improvvisamente.
- Viene azionato il volante.
- L'altitudine è elevata.
- Il veicolo viene accelerato e decelerato ripetutamente a bassa velocità.
- La velocità della ventola è alta.
- Il sistema di riscaldamento*/sistema di climatizzazione* è in uso e c'è una differenza significativa tra la temperatura impostata e quella effettiva dell'abitacolo.
- Il sistema di riscaldamento*/sistema di climatizzazione* è in uso e l'umidità nell'abitacolo è elevata.

* Non disponibile su tutti i modelli

■ Il motore si riavvia automaticamente quando:

- Viene rilasciato il pedale del freno (senza aver attivato il sistema di mantenimento automatico del freno).
- Viene premuto il pedale dell'acceleratore (con il sistema di mantenimento del freno automatico attivo).

➤ **Mantenimento automatico del freno** P. 636

■ Il motore si riavvia anche se si preme il pedale del freno¹ quando:

- Viene premuto il pulsante **OFF** dell'arresto automatico del motore al minimo.
- Viene azionato il volante.
- La trasmissione viene portata su **R**, **S** o **L**^{*}, o quando viene spostata da **N** a **D**.
- La pressione sul pedale del freno si riduce e il veicolo inizia a muoversi da fermo su una pendenza.
- La pressione sul pedale del freno viene applicata ripetutamente e rilasciata leggermente durante un arresto.
- La carica della batteria è bassa.
- Il pedale dell'acceleratore è premuto.
- La cintura di sicurezza del sedile lato conducente è slacciata.
-  è attivo (spia accesa).
- Il sistema di riscaldamento* sistema di climatizzazione* è in uso e la differenza tra la temperatura impostata e la temperatura dell'abitacolo effettiva è rilevante.
- Il sistema di riscaldamento* sistema di climatizzazione* viene utilizzato per deumidificare l'abitacolo.

Modelli con ACC con adattamento velocità ad andatura lenta

- Il veicolo che precede riparte quando il proprio veicolo si arresta automaticamente tramite l'ACC con adattamento velocità ad andatura lenta.

⌘ Il motore si riavvia automaticamente quando:

Se durante l'arresto automatico del motore al minimo si utilizza un dispositivo elettronico, questo potrebbe disattivarsi temporaneamente quando si riavvia il motore.

⌘ Il motore si riavvia anche se si preme il pedale del freno¹ quando:

*1: Con il sistema di mantenimento automatico del freno attivo, il pedale del freno può essere rilasciato mentre l'arresto automatico del motore al minimo è in funzione. Se il sistema di mantenimento automatico del freno è stato disattivato, o se c'è un problema nel sistema, il motore si riavvia automaticamente rilasciando il pedale del freno.

➤ **Mantenimento automatico del freno** P. 636

■ Funzione della frenata assistita in fase di ripartenza

Tale funzione mantiene brevemente azionati i freni dopo il rilascio del pedale del freno per riavviare il motore. Ciò consente di evitare spostamenti improvvisi del veicolo in pendenza.

Modelli con cambio manuale con retronebbia

Arresto automatico del motore al minimo

Per ottimizzare il risparmio del consumo di carburante, il motore si arresta automaticamente quando il veicolo si ferma, in base alle condizioni ambientali e di esercizio del veicolo. A questo punto la spia (verde) si accende.



Spia di arresto automatico del motore al minimo (verde)

Quindi, il motore si riavvia quando il veicolo è in procinto di muoversi nuovamente oppure a seconda delle condizioni ambientali e del veicolo e la spia (verde) si spegne.

► Il motore si riavvia automaticamente quando: P. 524

Il funzionamento del sistema di arresto automatico del motore al minimo è influenzato da diverse condizioni ambientali e del veicolo.

► L'arresto automatico del motore al minimo si attiva quando: P. 522, 523

Se la portiera lato guida viene aperta mentre la spia (verde) è accesa, viene emesso un segnale acustico per avvisare che la funzione di arresto automatico del motore al minimo è attiva.

Un messaggio associato all'arresto automatico del motore al minimo viene visualizzato sull'interfaccia informazioni del conducente.

► Spie P. 108

► Funzioni personalizzate* P. 171, 396

► Arresto automatico del motore al minimo

La batteria da 12 V montata su questo veicolo è progettata in modo specifico per i modelli con arresto automatico del motore al minimo.

L'utilizzo di una batteria da 12 V diversa dal tipo specificato potrebbe accorciarne la durata utile e impedire l'attivazione dell'arresto automatico del motore al minimo. Se è necessario sostituire la batteria da 12 V, assicurarsi di aver scelto il tipo specificato. Contattare la concessionaria per ulteriori dettagli.

► Specifiche P. 804

Modelli con pulsante ECON

Durata del funzionamento dell'arresto automatico del motore al minimo:

- **Aumenta** in modalità ECON, rispetto a quando tale modalità non è attiva, con il climatizzatore acceso*.

■ Attivazione e disattivazione del sistema di arresto automatico del motore al minimo



Premere questo pulsante per disattivare il sistema di arresto automatico del motore al minimo. Il sistema di arresto automatico del motore al minimo viene disattivato.

- Il sistema di arresto automatico del motore al minimo viene disattivato e la relativa spia (ambra) si accende.

Il sistema di arresto automatico del motore al minimo viene attivato ogni volta che si avvia il motore, anche se è stato disattivato l'ultima volta che il veicolo è stato guidato.

☒ Attivazione e disattivazione del sistema di arresto automatico del motore al minimo

Premendo il pulsante di arresto automatico del motore al minimo **OFF** il motore si riavvia durante l'arresto automatico del motore al minimo.

■ L'arresto automatico del motore al minimo si attiva quando:

Il veicolo ha percorso un tragitto in avanti, è stato arrestato con il freno, il pedale della frizione è stato premuto a fondo, la leva del cambio è stata portata su **N** e il pedale della frizione è stato rilasciato.

► Per riavviare il motore automaticamente, premere il pedale della frizione.

■ L'arresto automatico del motore al minimo non si attiva quando:

- Viene premuto il pulsante **OFF** dell'arresto automatico del motore al minimo.
- La cintura di sicurezza lato conducente non è allacciata.
- La temperatura del liquido di raffreddamento del motore è bassa o alta.
- Il veicolo si ferma di nuovo prima di raggiungere una velocità di 3 km/h dopo l'avviamento del motore.
- Il motore viene avviato con il cofano aperto.
 - Spegnerne il motore. Chiudere il cofano prima di riavviare il motore per attivare l'arresto automatico del motore al minimo.
- La carica della batteria è bassa.
- La temperatura interna della batteria è di 5°C o inferiore.
- La leva del cambio è in qualsiasi posizione, ad eccezione di **N**.
- Il sistema di riscaldamento*/sistema di climatizzazione* è in uso e la temperatura ambiente è inferiore a -20°C o superiore a 40°C.
- Il sistema di riscaldamento*sistema di climatizzazione* è in uso e la temperatura è impostata su **Hi** o **Lo**.
-  è attivo (spia accesa).

Modelli con motore 2,0 L

- La modalità di guida viene portata in modalità **+R**.

►► L'arresto automatico del motore al minimo si attiva quando:

Non aprire il cofano mentre la funzione di arresto automatico del motore al minimo è attivata.

Se il cofano viene aperto, il motore non si riavvierà automaticamente.

In tal caso, riavviare il motore con il commutatore di accensione* o il pulsante **ENGINE START/STOP***.

► **Avviamento del motore** P. 493, 496

Modelli con sistema di accesso senza chiavi

La pressione del pulsante **ENGINE START/STOP** cambia la modalità di alimentazione su ACCESSORI anche quando la funzione di arresto automatico del motore al minimo è attiva. Una volta in posizione ACCESSORI, il motore non si riavvia più automaticamente. Seguire la procedura standard per avviare il motore.

► **Avviamento del motore** P. 496

Modelli senza sistema di accesso senza chiavi

Anche se si porta il commutatore di accensione su AVVIAMENTO **III** con l'arresto automatico del motore al minimo attivato, il motore non si avvia.

■ **L'arresto automatico del motore al minimo potrebbe non attivarsi quando:**

- Viene azionato il volante.
- L'altitudine è elevata.
- La velocità della ventola è alta.
- Il sistema di riscaldamento*/sistema di climatizzazione* è in uso e c'è una differenza significativa tra la temperatura impostata e quella effettiva dell'abitacolo.
- Il sistema di riscaldamento*/sistema di climatizzazione* è in uso e l'umidità nell'abitacolo è elevata.

* Non disponibile su tutti i modelli

■ Il motore si riavvia automaticamente quando:

Viene premuto il pedale della frizione.

■ Il motore si riavvia automaticamente anche se non viene premuto il pedale della frizione con la trasmissione su **[N]** quando:

- Viene premuto il pulsante **OFF** dell'arresto automatico del motore al minimo.
- Viene azionato il volante.
- La pressione sul pedale del freno viene applicata ripetutamente e rilasciata leggermente durante un arresto.
- La carica della batteria è bassa.

Modelli con motore 2,0 L

- La modalità di guida viene portata in modalità **+R**.

☒ Il motore si riavvia automaticamente quando:

Se durante l'arresto automatico del motore al minimo si utilizza un dispositivo elettronico, questo potrebbe disattivarsi temporaneamente quando si riavvia il motore.

Il motore non si riavvia automaticamente quando si verifica un problema nel sistema. Seguire la normale procedura per avviare il motore.

☒ **Avviamento del motore** P. 493, 496

Il motore non si riavvia automaticamente quando:

- La cintura di sicurezza lato conducente è slacciata. Per mantenere l'arresto automatico del motore al minimo attivato, allacciare immediatamente la cintura di sicurezza.
- La trasmissione è in posizione diversa da **[N]**.
Portare la trasmissione in **[N]**.

☒ **Messaggi di allerta e di informazione sull'interfaccia informazioni del conducente** P. 135

Quando l'impianto smette di funzionare, seguire la normale procedura per avviare il motore.

☒ **Avviamento del motore** P. 493, 496

■ Quando la spia (verde) lampeggia in modalità di arresto automatico del motore al minimo

Premere a fondo il pedale della frizione.

- Il motore si riavvia automaticamente.

☒ Quando la spia (verde) lampeggia in modalità di arresto automatico del motore al minimo

La spia inizia a lampeggiare rapidamente in presenza delle seguenti condizioni:

- Quando viene premuto il pulsante .
- Quando il sistema di climatizzazione* è in uso e si forma umidità all'interno del veicolo.
- Quando il sistema di climatizzazione* è in uso e la differenza tra la temperatura impostata e la temperatura dell'abitacolo effettiva è rilevante.

* Non disponibile su tutti i modelli

Modelli con motore 2,0 L

Interruttore modalità di guida

Consente di controllare il motore del veicolo, la trasmissione, l'EPS, gli ammortizzatori, i freni e il sistema VSA a seconda della modalità selezionata.

È possibile scegliere fra tre modalità, modalità **+R**, modalità **SPORT** e modalità **COMFORT**, spostando l'interruttore modalità di guida avanti o indietro.

La modalità corrente viene visualizzata sull'interfaccia informazioni del conducente e ciascuna di esse sarà visualizzata in maniera diversa.

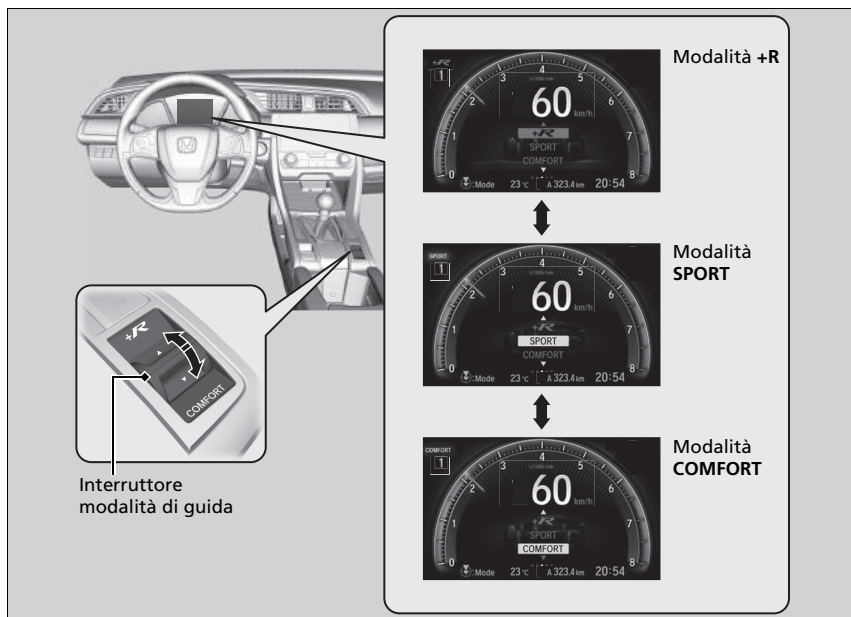

Interruttore modalità di guida

La modalità **SPORT** viene selezionata ogni volta che si imposta la modalità di alimentazione su ACCENSIONE.

Potrebbe non essere possibile cambiare modalità in determinate condizioni di guida. Se è necessario cambiare modalità, ridurre la velocità o la velocità di sterzata. Questo messaggio sarà inoltre visualizzato se si tenta di cambiare modalità durante un guasto di sistema del veicolo.

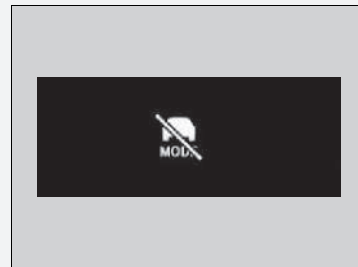

Categoria		COMFORT	SPORT	+R
Controllo del telaio	Sterzo	Leggero feedback per una guida semplice.	Feedback superiore per una guida sportiva.	Feedback superiore per alte prestazioni di guida.
	Smorzamento della sospensione	Ridotto al minimo per una marcia morbida.	Aumentato per fornire migliore manovrabilità per la guida sportiva.	Al massimo per fornire una manovrabilità a elevata risposta per alte prestazioni di guida.
	VSA e TCS	Taratura equilibrata per sistema VSA e controllo della trazione in ogni tipo di ambiente.		Controllo per guida su pista che consente una maggiore libertà per il conducente.
Comando della trasmissione	Sensazione di accelerazione	Rilassata	Aggressiva	Aggressiva
	Sistema Rev Match	Senza interruzioni	Senza interruzioni	Reattiva

➤ **Sistema di controllo della stabilità del veicolo (VSA)** P. 544

➤ **Sistema Rev Match** P. 511

Sistema di ammortizzazione adattivo*

Controlla costantemente gli ammortizzatori posteriori del veicolo in base alle attuali condizioni stradali, alla velocità del veicolo e all'azionamento dello sterzo.

È possibile passare dalla modalità dinamica alla modalità normale e viceversa, a seconda del proprio stile di guida.

Premere il pulsante del sistema di ammortizzazione adattivo e selezionare la modalità **ON** (dinamica) o **OFF** (normale). Sull'interfaccia informazioni del conducente viene visualizzata la modalità corrente.

➤ Messaggi di allerta e di informazione sull'interfaccia informazioni del conducente P. 135

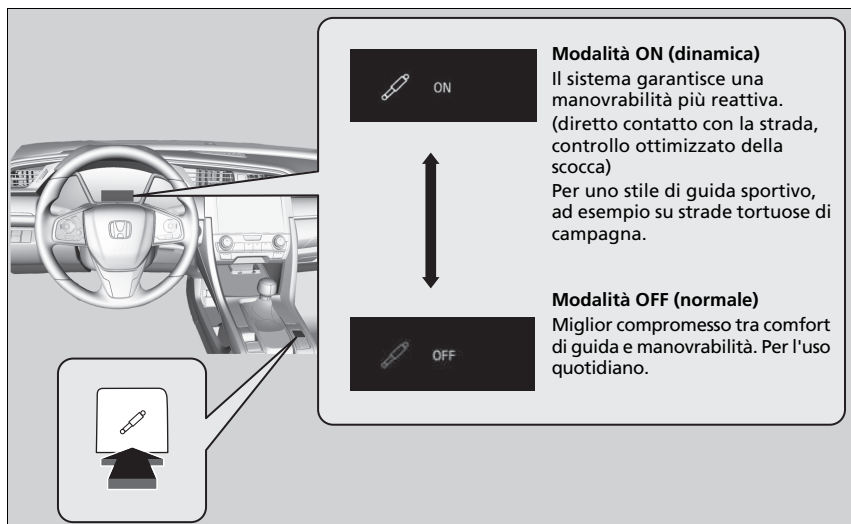

☒ Sistema di ammortizzazione adattivo*

Il sistema di ammortizzazione adattivo rimane nella modalità precedente la volta successiva che si imposta la modalità di alimentazione su ACCENSIONE.

Controllo velocità di crociera*

Il controllo velocità di crociera permette di mantenere una velocità costante senza tenere il piede sull'acceleratore. Usare il controllo velocità di crociera su autostrade o su strade libere dove si può viaggiare a velocità costante con accelerazioni o decelerazioni minime.

Condizioni di utilizzo

- Velocità del veicolo per il controllo velocità di crociera: Velocità desiderata in una gamma compresa all'incirca tra 30 km/h e 200 km/h

Modelli con trasmissione a variazione continua

- Posizioni del cambio per il controllo velocità di crociera: Su **D** o **S**

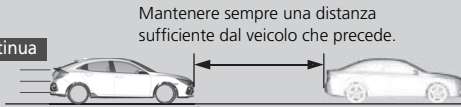

Modalità di utilizzo

- Premere il pulsante **MAIN** sul volante

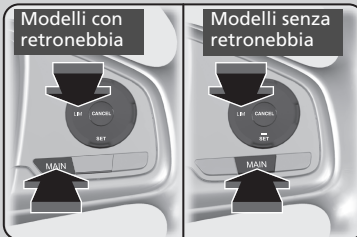

Se si accende una spia diversa, premere il pulsante **LIM** per passare al controllo velocità di crociera.

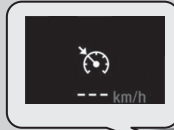

La spia è accesa sul quadro strumenti

Il controllo velocità di crociera è pronto per l'uso.

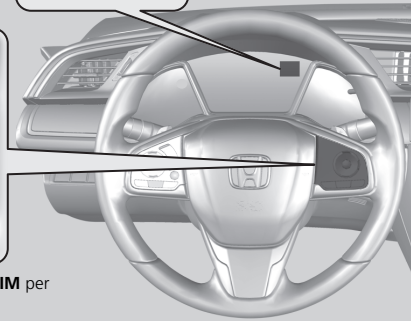

⊗ Controllo velocità di crociera*

⚠ ATTENZIONE

L'uso scorretto del controllo velocità di crociera può causare incidenti.

Usare il controllo velocità di crociera soltanto quando si viaggia in autostrada e in buone condizioni atmosferiche.

Potrebbe non essere possibile mantenere una velocità costante durante la guida in salita o in discesa.

Quando il controllo velocità di crociera non viene utilizzato: Disattivare il controllo velocità di crociera premendo il pulsante **MAIN**.

Il controllo velocità di crociera viene disattivato automaticamente impostando la modalità di alimentazione su **ACCESSORI** o **VEICOLO SPENTO (BLOCCO)**.

In modalità **ECON***, l'accelerazione per mantenere la velocità impostata potrebbe richiedere più tempo.

Non è possibile utilizzare contemporaneamente il controllo velocità di crociera e il limitatore di velocità regolabile.

* Non disponibile su tutti i modelli

■ Impostazione della velocità del veicolo

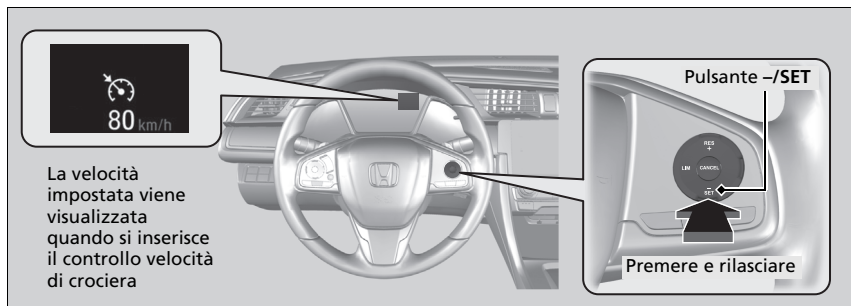

Tenere il piede sollevato dal pedale dell'acceleratore e premere il pulsante **-/SET** quando si raggiunge la velocità desiderata.

Nel momento in cui si rilascia il pulsante **-/SET**, la velocità impostata viene memorizzata e il controllo velocità di crociera viene inserito. Viene visualizzata la velocità impostata.

Quando è in uso il controllo velocità di crociera, la funzione di assistenza guida in linea retta (una funzione del sistema del servosterzo elettrico) è attiva.

Consentendo al sistema di sterzo di compensare automaticamente la trazione naturale dello sterzo, la funzione di assistenza guida in linea retta rende più facile il mantenimento in linea retta del veicolo per il conducente.

▣ Impostazione della velocità del veicolo

È possibile commutare le unità di misura della velocità impostata tra km/h e mph sull'interfaccia informazioni del conducente o sulla schermata audio/informazioni.

▣ **Funzioni personalizzate*** P. 171, 396

■ Regolazione della velocità del veicolo

Aumentare o ridurre la velocità del veicolo utilizzando i pulsanti **RES/+** o **-/SET** sul volante.

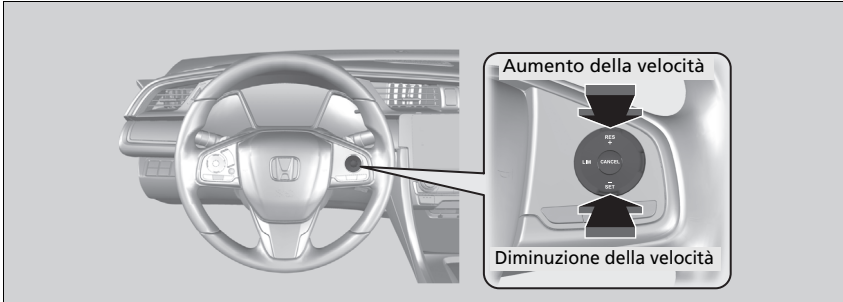

- Ogni volta che si preme il pulsante, la velocità del veicolo viene aumentata o ridotta di circa 1 km/h di conseguenza.
- Se si tiene il pulsante premuto, la velocità del veicolo viene aumentata o ridotta di circa 10 km/h di conseguenza.

▣ Regolazione della velocità del veicolo

È possibile impostare la velocità del veicolo utilizzando il pulsante **-/SET** sul volante quando si regola la velocità con i pedali dell'acceleratore e del freno.

■ Annullamento

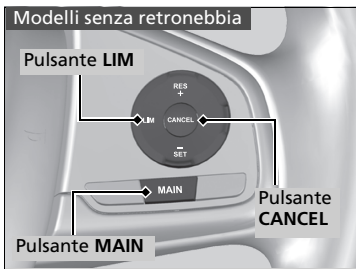
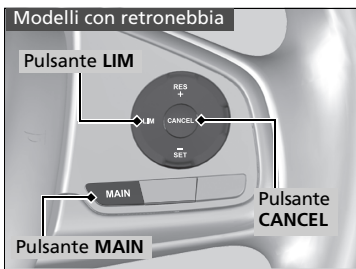

Per annullare il controllo velocità di crociera, procedere in uno dei seguenti modi:

- Premere il pulsante **CANCEL**.
- Premere il pulsante **MAIN**.
- Premere il pulsante **LIM**.
- Si preme il pedale del freno.
- Tenere premuto il pedale della frizione* per almeno cinque secondi.

La velocità impostata visualizzata scompare.

►► Annullamento

Ripristino della velocità impostata precedentemente:
Dopo aver annullato il controllo velocità di crociera, è possibile ripristinare la velocità impostata precedentemente premendo il pulsante **RES/+** quando si raggiunge una velocità di almeno 30 km/h.

Non è possibile impostare o ripristinare la velocità nei seguenti casi:

- Quando la velocità del veicolo è inferiore a 30 km/h
- Quando il pulsante **MAIN** è disattivato

A velocità pari o inferiori a 25 km/h, il controllo velocità di crociera viene annullato automaticamente.

Limitatore di velocità regolabile

Questo sistema consente di impostare una velocità massima che non può essere superata neanche premendo il pedale dell'acceleratore.

Modelli con motore 1,0 L e 1,5 L

Il limite velocità del veicolo può essere impostato da circa 30 km/h a circa 250 km/h.

Modelli con motore 2,0 L

Il limite velocità veicolo può essere impostato da circa 30 km/h a circa 320 km/h.

Modalità di utilizzo

■ Premere il pulsante **MAIN** sul volante

Modelli con retronebbia

Modelli senza retronebbia

Se si accende una spia diversa, premere il pulsante **LIM** per passare al limitatore di velocità regolabile.

La spia è accesa sul quadro strumenti
Il limitatore di velocità regolabile è pronto per l'uso.

Limitatore di velocità regolabile

ATTENZIONE

Il limitatore di velocità regolabile ha delle limitazioni.

È sempre responsabilità del conducente regolare la velocità del veicolo per rispettare i reali limiti di velocità e guidare il veicolo in sicurezza.

ATTENZIONE

Non premere il pedale dell'acceleratore più del necessario.

Mantenere un'adeguata posizione del pedale dell'acceleratore in funzione della velocità del veicolo.

Il limitatore di velocità regolabile potrebbe non mantenere il limite di velocità impostato durante la guida in discesa. In questo caso, rallentare premendo il pedale del freno.

Quando il limitatore di velocità regolabile non viene utilizzato: Disattivare il limitatore di velocità regolabile premendo il pulsante **MAIN**.

Non è possibile utilizzare contemporaneamente il limitatore di velocità regolabile e il controllo velocità di crociera*/ controllo velocità di crociera adattativo (ACC)/controllo velocità di crociera adattativo (ACC) con adattamento velocità ad andatura lenta*/limitatore di velocità intelligente*.

Modelli con cambio manuale

Quando il regime motore diminuisce, tentare di passare alla marcia inferiore.

* Non disponibile su tutti i modelli

■ Impostazione del limite di velocità

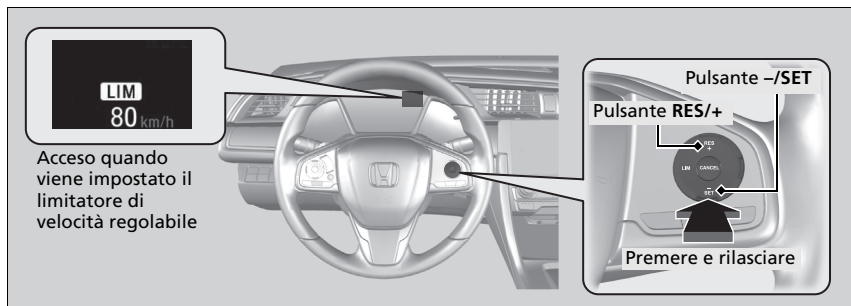

- Tenere il piede sollevato dal pedale e premere il pulsante **-/SET** quando si raggiunge la velocità desiderata. Quando si rilascia il pulsante **-/SET**, il limite di velocità viene memorizzato e il limitatore di velocità regolabile viene impostato. Viene visualizzato il limite di velocità.
- È possibile configurare il limite di velocità impostato in precedenza premendo il pulsante **RES/+**.

▣ Impostazione del limite di velocità

Se si imposta il limite velocità durante la marcia a un valore inferiore a 30 km/h, il limite verrà impostato a 30 km/h.

Se la velocità veicolo supera il limite velocità di 3 km/h o più nella discesa ripida, viene emesso un segnale acustico e il limite velocità visualizzato lampeggia.

Premendo il pulsante **RES/+**, il limitatore di velocità regolabile viene impostato sulla velocità corrente se questa risulta superiore al limite di velocità precedentemente configurato.

È possibile commutare le unità di misura della velocità impostata tra km/h e mph sull'interfaccia informazioni del conducente o sulla schermata audio/informazioni.

▣ **Funzioni personalizzate*** P. 171, 396

■ Regolazione della velocità del veicolo

Aumentare o ridurre il limite di velocità utilizzando i pulsanti **RES/+** o **-/SET** sul volante.

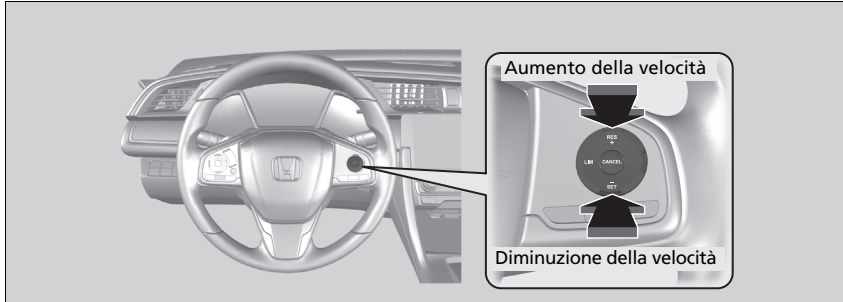

- Ogni volta che si preme il pulsante, il limite della velocità viene, di conseguenza, aumentato o ridotto di 1 km/h.
- Se si tiene premuto il pulsante, il limite di velocità aumenta o diminuisce con incrementi di 10 km/h ogni 0,5 secondi fino al raggiungimento del limite del sistema.
- Il veicolo potrebbe accelerare o rallentare fino al raggiungimento della velocità impostata.

■ Superamento temporaneo del limite di velocità

Il limite di velocità può essere superato premendo completamente il pedale dell'acceleratore.

- ▶ Il valore del limite di velocità visualizzato lampeggia.
- ▶ Viene emesso un segnale acustico quando il limite di velocità è stato superato.

☒ Superamento temporaneo del limite di velocità

Viene emesso un segnale acustico quando la velocità del veicolo supera il limite di velocità impostato con il pedale dell'acceleratore premuto a fondo.

Il limitatore di velocità regolabile riprende a funzionare quando la velocità del veicolo torna ad essere inferiore al limite di velocità impostato.

■ Annullamento

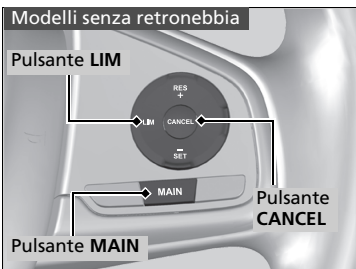
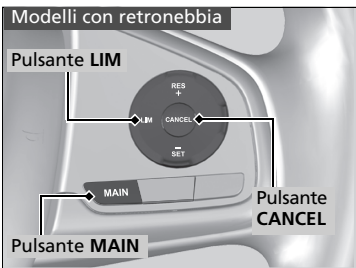

Per disattivare il limitatore di velocità regolabile, procedere in uno dei seguenti modi:

- Premere il pulsante **CANCEL**.
- Premere il pulsante **MAIN**.
- Premere il pulsante **LIM**.

» Annullamento

Il limitatore di velocità regolabile passa a controllo velocità di crociera*/controllo velocità di crociera adattativo (ACC)/ controllo velocità di crociera adattativo (ACC) con adattamento velocità ad andatura lenta*/limitatore di velocità regolabile* se viene premuto il pulsante **LIM**.

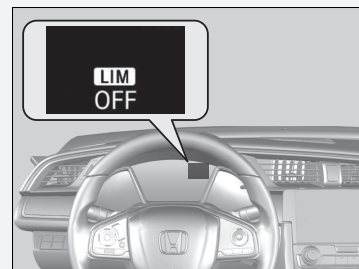

Se durante l'uso del limitatore di velocità regolabile si rileva un problema, viene emesso un segnale acustico e viene visualizzato **OFF**. Il limitatore di velocità regolabile viene disattivato.

Modelli con sistema di riconoscimento della segnaletica stradale

Limitatore di velocità intelligente

Imposta automaticamente il limite di velocità rilevato dal sistema di riconoscimento della segnaletica stradale. Quindi, il limite di velocità non può essere superato neanche premendo il pedale dell'acceleratore. Se si preme il pedale dell'acceleratore a fondo, si potrebbe superare il limite di velocità.

➤ **Sistema di riconoscimento della segnaletica stradale** P. 623

⌘ Limitatore di velocità intelligente

⚠ ATTENZIONE

Il limitatore di velocità intelligente ha delle limitazioni. Il limitatore di velocità intelligente può autoconfigurarsi a una velocità superiore o inferiore al limite di velocità effettivo oppure potrebbe non funzionare, soprattutto se il sistema di riconoscimento della segnaletica stradale non funziona correttamente o in assenza di segnaletica relativa al limite di velocità. È sempre responsabilità del conducente regolare la velocità per rispettare i reali limiti di velocità e guidare il veicolo in sicurezza.

In base a quanto si preme il pedale dell'acceleratore, il veicolo accelera fino a raggiungere la velocità identificata dal sistema di riconoscimento della segnaletica stradale.

Modalità di utilizzo

■ Premere il pulsante **MAIN** sul volante

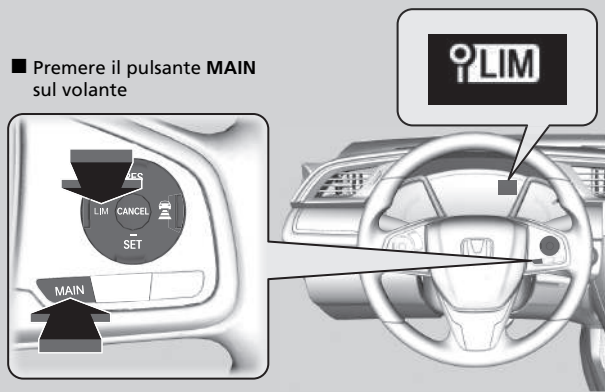

Se si accende una spia diversa, premere il pulsante **LIM** per passare al limitatore di velocità intelligente.

La spia è accesa sul quadro strumenti
Il limitatore di velocità intelligente è pronto per l'uso.

►► Limitatore di velocità intelligente

Il sistema è progettato per rilevare la segnaletica conforme agli standard della Convenzione di Vienna. Potrebbero non essere rilevati tutti i segnali, pertanto non ignorare mai i segnali posti al lato della strada. Il sistema non funziona per i segnali stradali designati di tutti i paesi in cui si può viaggiare, né in tutte le situazioni.

► Sistema di riconoscimento della segnaletica stradale P. 623

Se il limitatore di velocità intelligente è impostato su un limite di velocità errato, eseguire una di queste operazioni:

Annullamento

- Premere il pulsante **CANCEL**.
- Premere il pulsante **MAIN**.
- Premere il pulsante **LIM**.

Superamento temporaneo del limite di velocità

- Premere completamente il pedale dell'acceleratore.

Il limitatore di velocità intelligente potrebbe non mantenere il limite di velocità impostato durante la guida in discesa. In questo caso, rallentare premendo il pedale del freno.

Quando non si utilizza il limitatore di velocità intelligente, disattivarlo premendo il pulsante **MAIN**.

► Modelli con ACC con adattamento velocità ad andatura lenta

Non è possibile utilizzare contemporaneamente il limitatore di velocità intelligente e l'ACC con adattamento velocità ad andatura lenta o il limitatore di velocità regolabile.

► Modelli con ACC

Non è possibile utilizzare contemporaneamente il limitatore di velocità intelligente e l'ACC o il limitatore di velocità regolabile.

Impostazione del limite di velocità

Acceso quando il limitatore di velocità intelligente è impostato sul limite di velocità rilevato dal sistema di riconoscimento della segnaletica stradale.

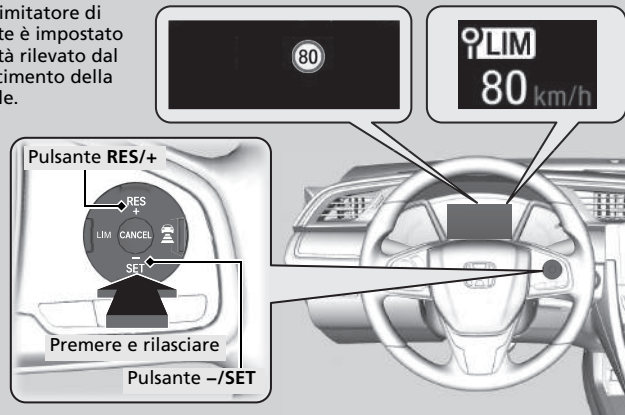

- Quando si rilascia il pulsante **-/SET** o **RES/+**, il limitatore di velocità intelligente viene impostato sul limite di velocità rilevato dal sistema di riconoscimento della segnaletica stradale. Viene visualizzato il limite di velocità.

Limitatore di velocità intelligente

Modelli con cambio manuale

Quando il regime motore diminuisce, tentare di passare alla marcia inferiore.

Non utilizzare il limitatore di velocità intelligente in aree con unità di misura diverse da quella del limitatore.

Versione con guida a destra

Modificare l'unità di misura visualizzata della velocità impostata del veicolo con la stessa unità di misura delle aree di guida.

► **Tachimetro** P. 159

Impostazione del limite di velocità

Se si imposta il limitatore di velocità intelligente quando il limite di velocità rilevato dal sistema di riconoscimento della segnaletica stradale è inferiore a 30 km/h, la funzione di limitazione della velocità e la funzione di avvertimento potrebbero interrompersi.

Se la velocità del veicolo è superiore al limite di velocità rilevato dal sistema di riconoscimento della segnaletica stradale, il veicolo decelera lentamente al valore del limite di velocità o inferiore. Se necessario, rallentare premendo il pedale del freno.

Se la velocità del veicolo supera il limite di velocità di 3 km/h o più, viene emesso un segnale acustico e il limite velocità visualizzato lampeggia.

■ **Quando il sistema di riconoscimento della segnaletica stradale rileva il nuovo segnale del limite di velocità**

Il limitatore di velocità intelligente viene impostato sul nuovo limite di velocità rilevato dal sistema di riconoscimento della segnaletica stradale.

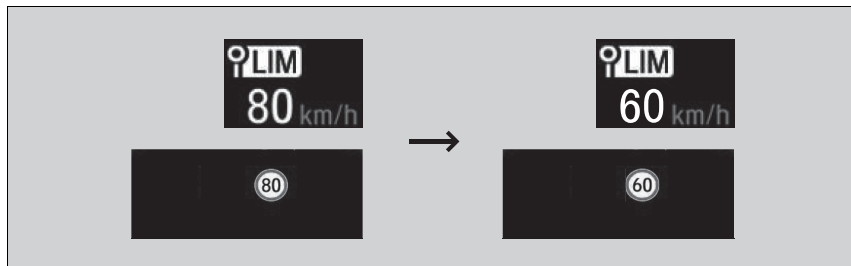

■ **La funzione di limitazione della velocità e la funzione di avvertimento potrebbero interrompersi se non è presente il segnale del limite di velocità nella schermata del sistema di riconoscimento della segnaletica stradale quando:**

- Viene rilevato il limite di velocità o un altro limite designato.
- Il veicolo è in fase di entrata/uscita dall'autostrada.
- Si sta effettuando una svolta, azionando un indicatore di direzione, per cambiare direzione a un incrocio.

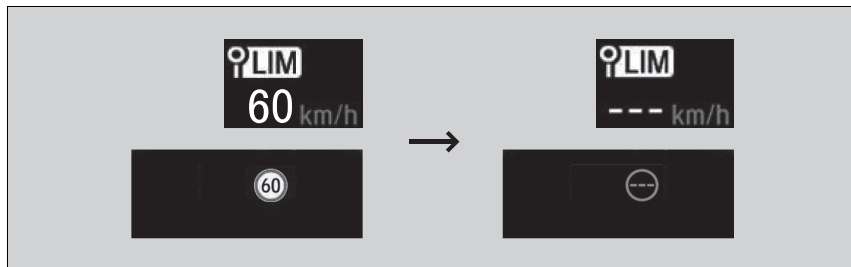

▣ **Impostazione del limite di velocità**

Il limitatore di velocità intelligente può anche interrompersi quando il sistema di riconoscimento della segnaletica stradale rileva solo segnali aggiuntivi del limite di velocità.

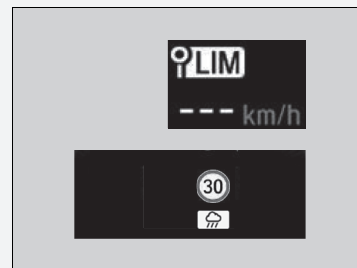

■ **Quando il sistema di riconoscimento della segnaletica stradale rileva il limite di velocità mentre il limitatore di velocità intelligente è in pausa**

La funzione di limitazione della velocità e la funzione di avvertimento vengono ripristinate automaticamente.

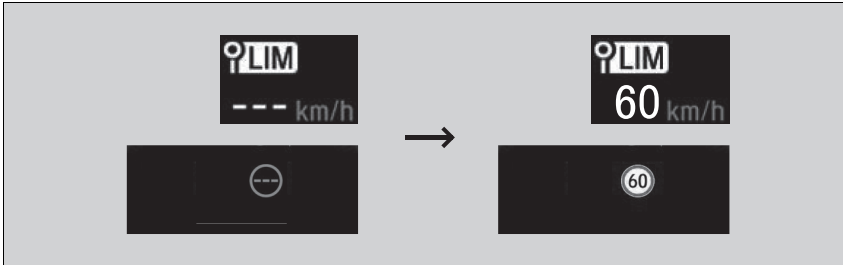

■ **Quando il sistema di riconoscimento della segnaletica stradale non rileva il limite di velocità per un certo periodo di tempo mentre il limitatore di velocità intelligente è attivato**

Durante la guida, oltre a non rilevare il limite di velocità, il sistema di riconoscimento della segnaletica stradale potrebbe non visualizzare il limite di velocità. Tuttavia, le funzioni del limitatore di velocità intelligente continuano a funzionare.

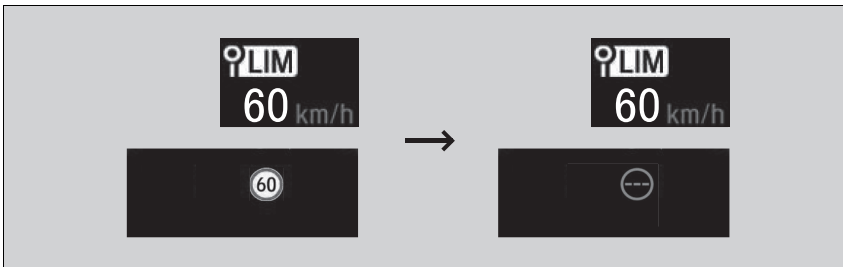

■ Regolazione della velocità del veicolo

Aumentare o ridurre il limite di velocità utilizzando i pulsanti **RES/+** o **-/SET** sul volante.

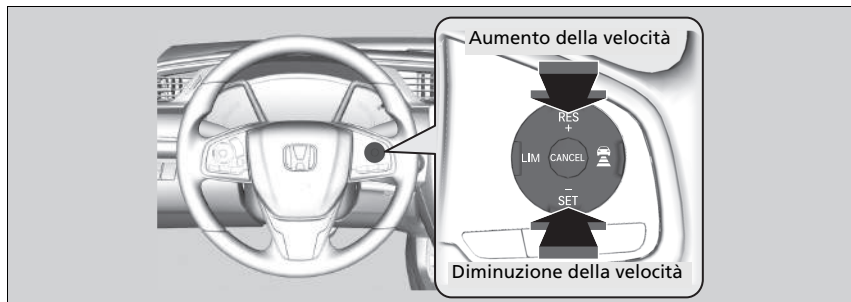

- Ogni volta che si preme il pulsante, il limite della velocità viene, di conseguenza, aumentato o ridotto di circa 1 km/h.
- È possibile aumentare il limite di velocità fino a +10 km/h in base al limite di velocità rilevato dal sistema di riconoscimento della segnaletica stradale.
- È possibile ridurre il limite di velocità fino a -10 km/h in base al limite di velocità rilevato dal sistema di riconoscimento della segnaletica stradale.
- È possibile accelerare fino a raggiungere la velocità impostata. Se la velocità del veicolo è superiore al limite di velocità rilevato dal sistema di riconoscimento della segnaletica stradale, il veicolo decelera lentamente al valore del limite di velocità.

■ Superamento temporaneo del limite di velocità

Il limite di velocità può essere superato premendo a fondo il pedale dell'acceleratore.

- Il valore del limite di velocità visualizzato lampeggia.

Viene emesso un segnale acustico quando il limite di velocità è stato superato.

►► Regolazione della velocità del veicolo

Un offset negativo o positivo rispetto al limite di velocità viene ripristinato automaticamente quando il sistema di riconoscimento della segnaletica stradale rileva il nuovo limite di velocità.

Non è possibile ridurre il limite di velocità a un valore inferiore a 30 km/h.

►► Superamento temporaneo del limite di velocità

Viene emesso un segnale acustico quando la velocità del veicolo supera il limite di velocità impostato con il pedale dell'acceleratore premuto a fondo.

Il limitatore di velocità intelligente riprende a funzionare quando la velocità del veicolo torna ad essere inferiore al limite di velocità impostato.

■ Annullamento

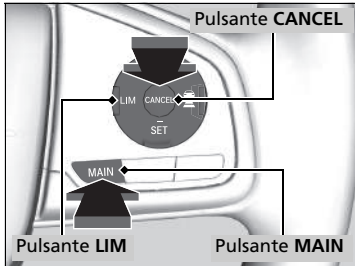

Per disattivare il limitatore di velocità intelligente, procedere in uno dei seguenti modi:

- Premere il pulsante **CANCEL**.
- Premere il pulsante **MAIN**.
- Premere il pulsante **LIM**.

☒ Annullamento

Il limitatore di velocità intelligente passa al controllo velocità di crociera se si preme il pulsante **LIM**.

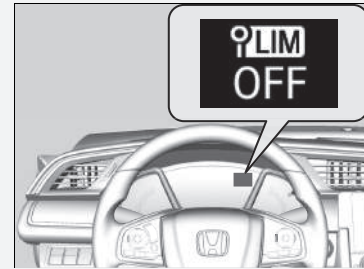

Se si rileva un problema nel sistema o nel sistema di riconoscimento della segnaletica stradale quando si utilizza il limitatore di velocità intelligente, viene emesso un segnale acustico e si accende la spia **OFF**. Il limitatore di velocità intelligente viene disattivato.

☒ **Sistema di riconoscimento della segnaletica stradale** P. 623

Sistema di controllo della stabilità del veicolo (VSA)

Il sistema VSA agevola la stabilità del veicolo in curva, nel caso in cui giri più o meno del previsto. Inoltre consente di mantenere la trazione sulle superfici sdruciolevoli. Ciò è possibile regolando la potenza del motore e applicando i freni in maniera selettiva.

Funzionamento del sistema VSA



Quando il sistema VSA si attiva, il motore potrebbe non rispondere all'acceleratore, si potrebbe verificare un aumento della rumorosità nell'impianto frenante idraulico e la spia potrebbe lampeggiare.

►► Sistema di controllo della stabilità del veicolo (VSA)

Il sistema VSA potrebbe non funzionare correttamente se si usano pneumatici di tipi e dimensioni diversi. Accertarsi di utilizzare pneumatici dello stesso tipo e dimensioni e che siano gonfiati ai valori di pressione specificati.

Quando la spia del sistema VSA si accende e rimane accesa durante la guida, potrebbe essere presente un guasto nel sistema. Sebbene potrebbe non interferire con la guida normale, fare controllare immediatamente il veicolo dalla concessionaria.

Il sistema VSA non è in grado di migliorare la stabilità in tutte le situazioni di guida e non controlla l'intero impianto frenante. È sempre necessario guidare e curvare a velocità adeguate in base alle condizioni e lasciare sempre un margine di sicurezza sufficiente.

La funzione principale del sistema VSA è generalmente conosciuta come sistema elettronico di controllo della stabilità (ESC). Il sistema include inoltre una funzione di controllo della trazione.

Le spie del controllo velocità di crociera adattativo (ACC)*, controllo velocità di crociera adattativo (ACC) con adattamento velocità ad andatura lenta*, riduzione del rischio di allontanamento dalla corsia*, sistema di controllo della stabilità del veicolo (VSA), controllo della stabilità del veicolo (VSA) OFF, sistema avviso perdita di pressione*, sistema avviso perdita di pressione/bassa pressione degli pneumatici* e sistema di frenata riduzione impatto (CMBS)* potrebbero accendersi dopo il ricollegamento della batteria. Guidare il veicolo per un breve tratto a più di 20 km/h. La spia deve spegnersi. In caso contrario, far controllare il veicolo da una concessionaria.

■ Attivazione e disattivazione del sistema VSA

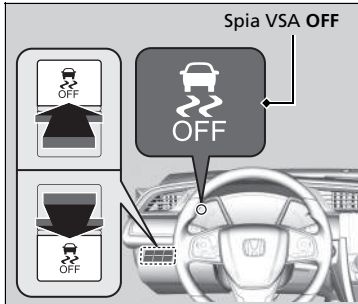

Questo pulsante si trova sul pannello di controllo lato guida. Per disattivare parzialmente il funzionamento/le funzioni del sistema VSA, tenere premuto il pulsante fino a quando viene emesso un segnale acustico.

Il veicolo frenerà normalmente e conserverà le capacità di svolta, ma la funzione di controllo della trazione sarà meno efficace.

Per riattivare il funzionamento/le funzioni del sistema VSA, premere il pulsante  (VSA OFF) fino a quando non viene emesso un segnale acustico.

Il sistema VSA si attiva ogni volta che si avvia il motore, anche se è stato disattivato l'ultima volta che il veicolo è stato guidato.

▣ Sistema di controllo della stabilità del veicolo (VSA)

In determinate condizioni insolite, quando il veicolo rimane bloccato nel fango poco profondo o nella neve fresca, potrebbe essere più facile liberare il veicolo con il sistema VSA temporaneamente disattivato.

Quando si preme il pulsante , la funzione di controllo della trazione diventa meno efficace. Ciò consente alle ruote di girare più liberamente a bassa velocità. Pertanto tentare di liberare il veicolo con il sistema VSA disattivato soltanto se non è possibile liberarlo con il sistema VSA attivato.

Riattivare il sistema VSA subito dopo avere liberato il veicolo. È sconsigliato guidare il veicolo con il sistema VSA disattivato.

È possibile udire un rumore proveniente dal vano motore mentre vengono effettuati i controlli del sistema subito dopo l'avviamento del motore o durante la guida. Questa condizione è assolutamente normale.

Modelli con motore 2,0 L

■ Quando la modalità di guida è in modalità +R

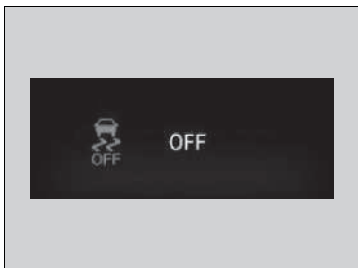

Per disattivare completamente il sistema VSA, questo deve essere in modalità **+R**. Tenere premuto il pulsante VSA OFF finché non viene emesso un singolo segnale acustico, seguito da altri due segnali acustici.

- Questo messaggio viene visualizzato solo sull'interfaccia informazioni del conducente.

Per riprendere il pieno funzionamento del sistema VSA, premere il pulsante VSA OFF fino a quando non viene emesso un singolo segnale acustico.

Se viene selezionata la modalità VSA OFF e la modalità di guida viene portata su una modalità diversa dalla modalità **+R**, il sistema VSA riprende il pieno funzionamento e la spia VSA OFF si spegne.

⌘ Quando la modalità di guida è in modalità +R

In modalità OFF, il veicolo frenerà e affronterà le curve normalmente, ma non disporrà del controllo della trazione e della stabilità offerti dal sistema VSA.

Quando il sistema VSA è disattivato, anche il sistema di controllo della trazione è disattivato.

È sconsigliato guidare il veicolo con il sistema VSA e il sistema di controllo trazione disattivati.

Modelli con Honda Sensing

Quando si disattiva completamente il sistema VSA, non è possibile utilizzare il sistema di controllo velocità di crociera adattativo (ACC) o il sistema di mantenimento corsia (LKAS). Se una funzione è in uso quando il sistema VSA è completamente disabilitato, la funzione in uso sarà annullata automaticamente.

I sistemi di riduzione del rischio di allontanamento dalla corsia, di frenata riduzione impatto (CMBS) e di riconoscimento della segnaletica stradale non funzionano quando il sistema VSA è completamente disattivato.

Assistenza manovrabilità agile

Questa funzione applica leggermente i freni sulle ruote anteriori, secondo necessità, quando si gira il volante e contribuisce a supportare la stabilità e le prestazioni del veicolo durante la percorrenza delle curve.

Assistenza manovrabilità agile

Il sistema di assistenza manovrabilità agile non è in grado di migliorare la stabilità in tutte le condizioni di guida. È sempre necessario guidare e curvare a velocità adeguate in base alle condizioni e lasciare sempre un margine di sicurezza sufficiente.

Quando la spia del sistema VSA si accende e rimane accesa durante la guida, il sistema di assistenza manovrabilità agile non è attivo.

È possibile udire un rumore proveniente dal vano motore mentre il sistema di assistenza manovrabilità agile è attivo. Questa condizione è assolutamente normale.

Modelli con motore 2,0 L

Differenziale a slittamento limitato (LSD)

Il sistema LSD (differenziale a slittamento limitato) è un tipo di differenziale che eroga coppia supplementare alla ruota o alle ruote con meno aderenza per ridurre al minimo lo slittamento della ruota e mantenere il controllo del veicolo.

» Differenziale a slittamento limitato (LSD)

AVVISO

Assicurarsi che entrambi gli pneumatici anteriori siano della stessa marca e dimensione specificata ed abbiano pari livello di usura.

In caso contrario, il sistema LSD potrebbe non funzionare correttamente.

Modelli con retronebbia

Sistema avviso perdita di pressione

Invece di misurare la pressione direttamente su ciascuno pneumatico, durante la guida, il sistema avviso perdita di pressione monitora e confronta il raggio di rotolamento e le caratteristiche di rotazione di ciascuna ruota con pneumatico per determinare se uno degli pneumatici è significativamente sgonfio.



Ciò determina l'accensione della spia del sistema avviso perdita di pressione/bassa pressione degli pneumatici e la visualizzazione di un messaggio sull'interfaccia informazioni del conducente.

☒ Sistema avviso perdita di pressione

Il sistema non monitora gli pneumatici durante la guida a bassa velocità.

Condizioni come la temperatura esterna bassa e la variazione di altitudine influiscono direttamente sulla pressione degli pneumatici e possono causare l'accensione della spia del sistema di avviso perdita di pressione/bassa pressione degli pneumatici.

La pressione degli pneumatici controllata e impostata in:

- condizioni di temperatura elevata può ridursi eccessivamente in caso di abbassamento delle temperature.
- condizioni di bassa temperatura può aumentare eccessivamente in caso di innalzamento delle temperature.

La spia del sistema avviso perdita di pressione/bassa pressione degli pneumatici non si accende in caso di gonfiaggio eccessivo.

Il sistema di avviso perdita di pressione potrebbe non funzionare correttamente se si usano pneumatici di tipi e dimensioni diversi. Assicurarsi di utilizzare pneumatici delle stesse dimensioni e dello stesso tipo.

☒ **Controllo e manutenzione degli pneumatici** P. 716

La spia del sistema avviso perdita di pressione/bassa pressione degli pneumatici potrebbe accendersi con ritardo o non accendersi affatto quando:

- Il veicolo viene accelerato o decelerato oppure il volante viene ruotato rapidamente.
- Il veicolo viene guidato su strade innevate o sdruciolevoli.
- Vengono utilizzate catene da neve*.

La spia del sistema di avviso perdita di pressione/bassa pressione degli pneumatici potrebbe accendersi nelle seguenti condizioni:

- Viene utilizzato un ruotino di scorta*.
- Sugli pneumatici è presente un carico più pesante e irregolare, ad esempio durante il traino di un rimorchio, rispetto alla condizione presente al momento dell'inizializzazione.
- Vengono utilizzate catene da neve*.

* Non disponibile su tutti i modelli

■ Inizializzazione del sistema avviso perdita di pressione

È necessario avviare l'inizializzazione del sistema avviso perdita di pressione ogni volta che:

- Si regola la pressione di uno o più pneumatici.
- Si ruotano gli pneumatici.
- Si effettua la sostituzione di uno o più pneumatici.

Prima di eseguire l'inizializzazione del sistema avviso perdita di pressione:

- Impostare la pressione a freddo di tutti e quattro gli pneumatici.

➤ **Controllo degli pneumatici** P. 716

Accertarsi che:

- Il veicolo sia completamente fermo.

Modelli con cambio manuale

- La leva del cambio è in posizione **N**.

Modelli con trasmissione a variazione continua

- La leva del cambio è in posizione **P**.

Tutti i modelli

- Il commutatore di accensione è su ACCENSIONE **II***1.

❖ Inizializzazione del sistema avviso perdita di pressione

Se è montato il ruotino di scorta*, non è possibile eseguire l'inizializzazione del sistema avviso perdita di pressione.

Il processo di inizializzazione richiede circa 30 minuti di guida cumulativa a velocità comprese tra 48 e 105 km/h.

Durante questo periodo di tempo, se si inserisce l'accensione e il veicolo non viene spostato entro 45 secondi, la spia del sistema avviso perdita di pressione/bassa pressione degli pneumatici potrebbe accendersi per un breve periodo di tempo. Si tratta di una condizione normale e indica che il processo di inizializzazione non è stato ancora completato.

Se sono montate le catene da neve*, rimuoverle prima di eseguire l'inizializzazione del sistema di avviso perdita di pressione.

Se la spia del sistema di avviso perdita di pressione/bassa pressione degli pneumatici si accende anche se sono montati pneumatici regolari con pressione conforme alle specifiche, far controllare il veicolo da una concessionaria.

Si consiglia di sostituire gli pneumatici con altri della stessa marca, dello stesso modello e della stessa dimensione di quelli originali. Contattare la concessionaria per ulteriori dettagli.

*1: I modelli con sistema di accesso senza chiavi sono dotati di un pulsante **ENGINE START/STOP** anziché di un commutatore di accensione.

* Non disponibile su tutti i modelli

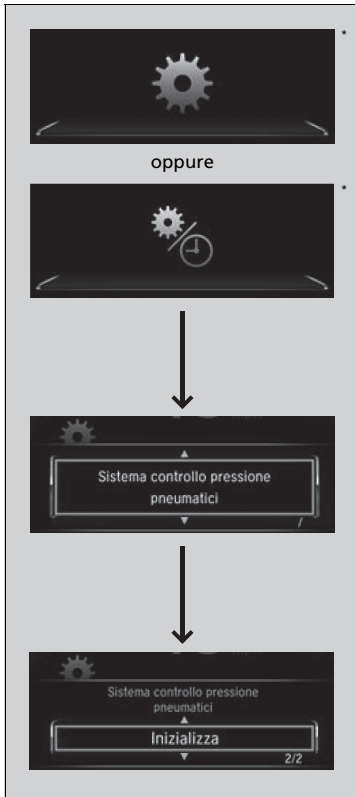

Modelli senza sistema audio con display

È possibile inizializzare il sistema mediante le funzioni personalizzate sull'interfaccia informazioni del conducente.

1. Premere il pulsante e il pulsante per selezionare , quindi premere il tasto **ENTER**.
 - Sul display viene visualizzato **Sistema controllo pressione pneumatici**.
2. Premere il pulsante **ENTER**.
 - Il display passa alla schermata di impostazione personalizzazione, in cui è possibile selezionare **Annulla** o **Inizializza**.
3. Premere il pulsante e selezionare **Inizializza**, quindi premere il tasto **ENTER**.
 - Viene visualizzata la schermata **Completata**, quindi il display torna alla schermata del menu di personalizzazione.

- Se viene visualizzato il messaggio **Non riuscito**, ripetere i punti 2-3.
- Il processo di inizializzazione termina automaticamente.

►► Inizializzazione del sistema avviso perdita di pressione



Le spie del controllo velocità di crociera adattativo (ACC)*, controllo velocità di crociera adattativo (ACC) con adattamento velocità ad andatura lenta*, riduzione del rischio di allontanamento dalla corsia*, sistema di controllo della stabilità del veicolo (VSA), controllo della stabilità del veicolo (VSA) OFF, sistema avviso perdita di pressione/bassa pressione degli pneumatici e sistema di frenata riduzione impatto (CMBS)* potrebbero accendersi dopo il ricollegamento della batteria. Guidare il veicolo per un breve tratto a più di 20 km/h. La spia deve spegnersi. In caso contrario, far controllare il veicolo da una concessionaria.

* Non disponibile su tutti i modelli



Modelli con sistema audio con display

È possibile inizializzare il sistema mediante la funzione personalizzata nella schermata audio/informazioni.

1. Portare il commutatore di accensione su ACCENSIONE *1.
2. Selezionare .
3. Selezionare **Impostazioni**.
4. Selezionare **Veicolo**.
5. Selezionare **Sistema controllo pressione pneumatici**.
6. Selezionare **Annulla** o **Inizializza**.

- Se viene visualizzato il messaggio **Non riuscito**, ripetere il punto 6.
- Il processo di inizializzazione termina automaticamente.

*1: I modelli con sistema di accesso senza chiavi sono dotati di un pulsante **ENGINE START/STOP** anziché di un commutatore di accensione.

Modelli senza retronebbia

Sistema avviso perdita di pressione

Il sistema monitora i giri degli pneumatici durante la guida a una velocità superiore a 30 kmh. Se non si notano variazioni nei giri degli pneumatici, il sistema rileva una riduzione nella pressione.

Inizializzazione del sistema avviso perdita di pressione

Per un uso corretto, inizializzare il sistema dopo che gli pneumatici sono stati:

- Gonfiati alla pressione consigliata
- Sostituiti o invertiti

☒ Sistema avviso perdita di pressione

Quando si rileva una riduzione della pressione degli pneumatici, la spia del sistema di avviso perdita di pressione si accende con  sull'interfaccia informazioni del conducente.

☒ Spia del sistema controllo pressione gomme

P. 119

Il sistema di avviso perdita di pressione potrebbe non funzionare correttamente se si usano pneumatici di tipi e dimensioni diversi.

Assicurarsi di utilizzare pneumatici delle stesse dimensioni e dello stesso tipo.

☒ Controllo e manutenzione degli pneumatici

P. 716

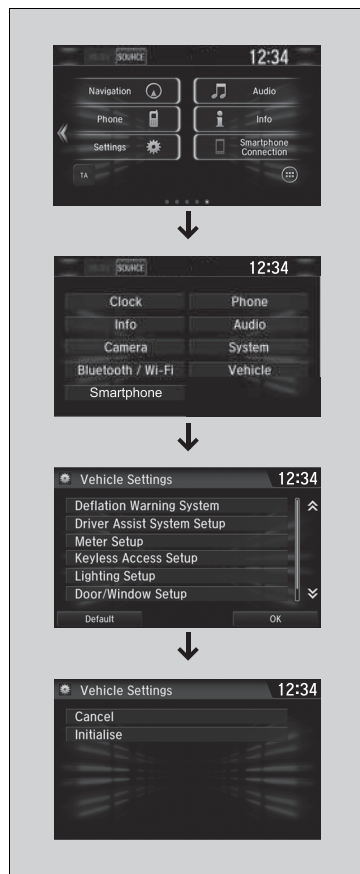

È possibile inizializzare il sistema mediante la funzione personalizzata nella schermata audio/informazioni.

1. Impostare la modalità di alimentazione su **ACCENSIONE**.
2. Selezionare .
3. Selezionare **Impostazioni**.
4. Selezionare **Veicolo**.
5. Selezionare **Sistema controllo pressione pneumatici**.
6. Selezionare **Annulla** o **Inizializza**.

- Se viene visualizzato il messaggio **Non riuscito**, ripetere il punto 6.
- Il processo di inizializzazione termina automaticamente.

■ Spia del sistema controllo pressione gomme



■ La spia potrebbe accendersi nelle seguenti condizioni:

- La pressione di uno degli pneumatici è bassa.
- Il sistema non è stato inizializzato.
- Viene utilizzato un ruotino di scorta.
- Sugli pneumatici è presente un carico più pesante e irregolare, ad esempio durante il traino di un rimorchio, rispetto alla condizione presente al momento dell'inizializzazione.

☞ Spia del sistema controllo pressione gomme

La spia potrebbe accendersi con ritardo o non accendersi affatto quando:

- La pressione di due o più pneumatici è bassa.
- Il veicolo viene accelerato o decelerato oppure il volante viene ruotato rapidamente.
- Il veicolo viene guidato su strade innevate o sdruciolevoli.
- Vengono utilizzate catene da neve*.

Le spie del sistema di controllo della stabilità del veicolo (VSA), controllo della stabilità del veicolo (VSA) OFF e del sistema avviso perdita di pressione potrebbero accendersi dopo il ricollegamento della batteria. Guidare il veicolo per un breve tratto a più di 20 km/h. La spia deve spegnersi. In caso contrario, far controllare il veicolo da una concessionaria.

* Non disponibile su tutti i modelli

Sistema Informazioni angolo cieco (BSI)*

È progettato per rilevare i veicoli nelle zone di allarme specifiche adiacenti il veicolo, in particolar modo quelle più difficili, comunemente note come “angoli ciechi”. Quando il sistema rileva veicoli in avvicinamento da dietro nelle corsie adiacenti, la spia corrispondente si accende per alcuni secondi, fornendo assistenza durante il cambio di corsia.

►► Sistema Informazioni angolo cieco (BSI)*

ATTENZIONE

La mancata verifica, prima di effettuare un cambio corsia in sicurezza, potrebbe provocare un incidente con conseguenti lesioni gravi o letali.

Durante il cambio di corsia, non affidarsi esclusivamente al sistema delle informazioni angolo cieco (BSI).

Prima di cambiare corsia, guardare sempre negli specchietti, su entrambi i lati del veicolo e dietro la vettura per verificare l'assenza di altri veicoli.

Note importanti sulla sicurezza

Come tutti i sistemi di assistenza, il sistema informazioni angolo cieco (BSI) ha dei limiti. Un ricorso eccessivo al sistema informazioni angolo cieco (BSI) può essere causa di collisioni.

La spia di avviso del sistema informazioni angolo cieco (BSI) potrebbe non accendersi anche nelle condizioni seguenti:

- Un veicolo non rimane nella zona di allarme per più di due secondi.
- Un veicolo è parcheggiato su una corsia laterale.
- La differenza di velocità tra il proprio veicolo e quello che si sta sorpassando è superiore a 10 km/h.
- Un oggetto non rilevato dai sensori radar si avvicina o sorpassa il proprio veicolo.
- Presenza di una motocicletta o di un veicolo di piccole dimensioni in movimento sulla corsia adiacente.

■ Funzionamento del sistema

- I sensori radar rilevano la presenza di un veicolo nella zona di allerta quando questo veicolo procede nella stessa direzione e a una velocità minima di 20 km/h.

Distanza zona di allarme

- A: Circa 0,5 m
- B: Circa 3 m
- C: Circa 3 m

Sensori radar:
sotto gli angoli
del paraurti
posteriore

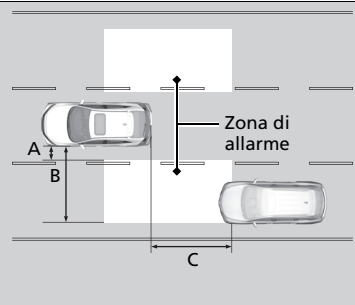

▣ Sistema Informazioni angolo cieco (BSI)*

Il sistema ha il solo scopo di offrire maggiore comodità di guida all'utente. Anche se un oggetto si trova all'interno della zona di allarme, possono verificarsi le situazioni seguenti.

- La spia di avviso del sistema informazioni angolo cieco (BSI) potrebbe non accendersi a causa di un'ostruzione (schizzi, ecc.) anche senza la visualizzazione  sull'interfaccia informazioni del conducente.
- La spia di avviso del sistema informazioni angolo cieco (BSI) potrebbe accendersi anche con la visualizzazione di un messaggio.

È possibile disinserire l'avviso acustico o tutti gli avvisi del sistema informazioni angolo cieco (BSI) mediante la schermata interfaccia informazioni del conducente o audio/informazioni.

► **Funzioni personalizzate*** P. 171, 396

Disattivare il sistema durante il traino di un rimorchio*. Il sistema potrebbe non funzionare correttamente per i seguenti motivi:

- La massa aggiunta inclina il veicolo e modifica la copertura del radar.
- Il rimorchio stesso può essere rilevato dai sensori radar, facendo accendere le spie di avviso del sistema informazioni angolo cieco (BSI).

* Non disponibile su tutti i modelli

■ Quando il sistema rileva un veicolo

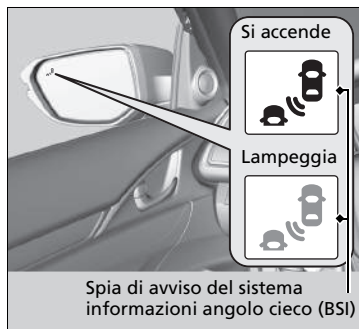

Spia di avviso del sistema informazioni angolo cieco (BSI):

Situato su entrambi gli specchietti retrovisori esterni.

Si accende quando:

- Un veicolo entra nella zona di allarme da dietro per sorpassare con una differenza di velocità inferiore a 50 km/h rispetto al proprio veicolo.
- Si è sorpassato un veicolo con una differenza di velocità inferiore a 20 km/h.

Lampeggia e viene emesso un segnale acustico quando:

Si sposta la leva degli indicatori di direzione nella direzione del veicolo rilevato. Vengono emessi tre segnali acustici.

►► Sistema Informazioni angolo cieco (BSI)*

Il sistema informazioni angolo cieco (BSI) potrebbe essere influenzato negativamente quando:

- Vengono rilevati oggetti (guardrail, pali, alberi, veicoli parcheggiati, edifici, pareti, ecc.).
- Un oggetto che non riflette correttamente le onde radio, come ad esempio una motocicletta, si trova nella zona di allarme.
- Si guida su una strada tortuosa.
- Il veicolo si sta spostando da una corsia lontana alla corsia adiacente.
- Il sistema rileva interferenze elettriche esterne.
- Il paraurti posteriore o i sensori sono stati riparati in modo inadeguato o il paraurti posteriore si è deformato.
- È stato modificato l'orientamento dei sensori.
- In condizioni atmosferiche avverse (pioggia, neve e nebbia).
- Si sta guidando su strada sconnessa.
- Si sta effettuando una curva a raggio stretto che inclina leggermente il veicolo.

Per un funzionamento corretto del sistema informazioni angolo cieco (BSI):

- Tenere sempre pulita l'area agli angoli del paraurti posteriore.
- Non coprire l'area all'angolo del paraurti posteriore con etichette o adesivi di alcun tipo.
- Portare il veicolo dalla concessionaria se è necessario riparare i sensori radar o l'area agli angoli del paraurti posteriore oppure se quest'ultima ha subito un impatto di notevole entità.

LaneWatch*

LaneWatch è un sistema di assistenza che permette di controllare le aree posteriori lato passeggero visualizzate sulla schermata audio/informazioni quando viene azionato l'indicatore di direzione sul lato passeggero. Una telecamera nello specchietto retrovisore lato passeggero monitora tali aree e consente di controllare la presenza di eventuali veicoli, in aggiunta alla verifica visiva del conducente e all'uso dello specchietto retrovisore lato passeggero. Per comodità, è inoltre possibile mantenere il sistema attivo durante la guida.

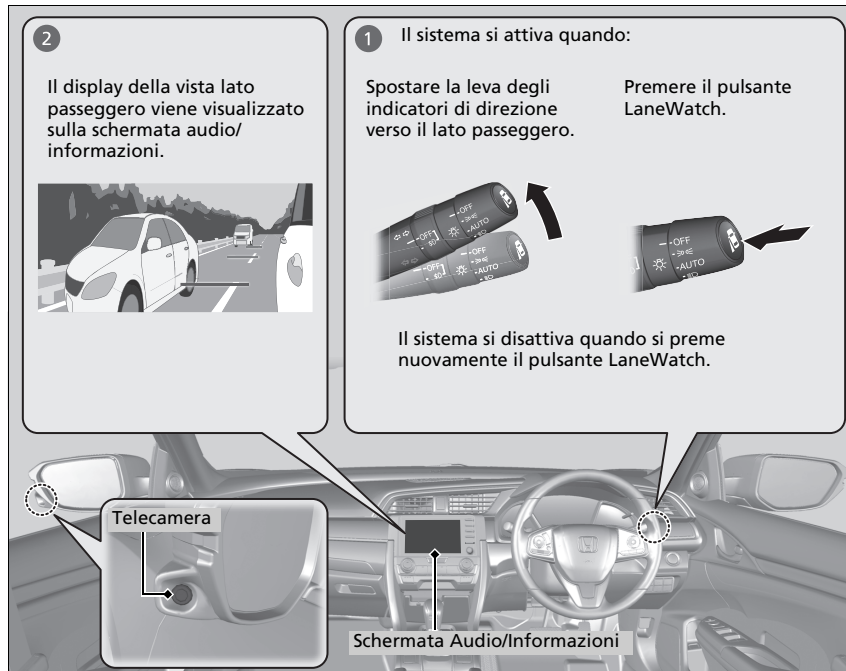

* Non disponibile su tutti i modelli

▶▶ LaneWatch*

⚠ ATTENZIONE

La mancata verifica, prima di effettuare un cambio corsia in sicurezza, potrebbe provocare un incidente con conseguenti lesioni gravi o letali.

Non fare affidamento solo su LaneWatch durante la guida.

Prima di cambiare corsia, guardare sempre negli specchietti, su entrambi i lati del veicolo e dietro la vettura per verificare l'assenza di altri veicoli.

Note importanti sulla sicurezza

Come tutti i sistemi di assistenza, LaneWatch presenta dei limiti. Affidarsi eccessivamente al sistema LaneWatch può essere causa di collisione.

La funzione LaneWatch può essere influenzata dalle condizioni meteo, dall'illuminazione (compresi i fari e il sole basso), dal buio circostante, dalla condizione della telecamera e dal carico.

Il sistema LaneWatch potrebbe non fornire la visualizzazione prevista del traffico sui lati e sul retro nelle seguenti condizioni:

- Le sospensioni del veicolo sono state modificate, alterando l'altezza del veicolo.
- Gli pneumatici sono troppo gonfi o sgonfi.
- Gli pneumatici o le ruote sono di dimensione o struttura differente.

■ Personalizzazione delle impostazioni LaneWatch

È possibile personalizzare le seguenti voci tramite la schermata delle impostazioni audio/informazioni.

- **Mostra con segnale di svolta:** Consente di selezionare se attivare il monitor LaneWatch quando si aziona la leva degli indicatori di direzione.
- **Visualizza ora dopo disattivazione segnale:** Consente di modificare il tempo di attivazione del display LaneWatch dopo il ritorno in posizione della leva degli indicatori di direzione.
- **Linea di riferimento:** Consente di selezionare se visualizzare le linee di riferimento sul monitor LaneWatch.
- **Display:** Consente la regolazione delle voci del display, come la luminosità, il contrasto e il livello di nero. Questa impostazione fa parte del gruppo di configurazione **Sistema**.

➤ **Funzioni personalizzate** P. 396

■ Linee di riferimento

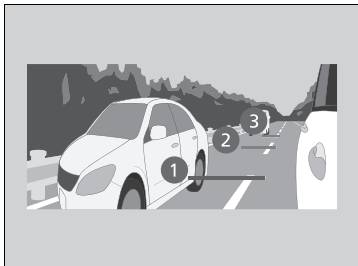

Le tre linee visualizzate sullo schermo possono dare un'idea della distanza tra il proprio veicolo e gli altri veicoli od oggetti. Se un oggetto è vicino alla linea 1 (in rosso), significa che è in prossimità del veicolo, se è vicino alla linea 3, vuol dire che è lontano.

☒ LaneWatch*

La visibilità della telecamera LaneWatch è limitata. La presenza di una sola lente fa sembrare gli oggetti visualizzati sullo schermo leggermente differenti.

Il display LaneWatch display non si attiva quando la leva del cambio si trova in posizione **R**.

Per un corretto funzionamento di LaneWatch:

- La telecamera si trova nello specchietto retrovisore lato passeggero. Tenere sempre pulita questa area. Se la lente della telecamera è coperta da sporcizia o umidità, utilizzare un panno morbido e umido per mantenere la lente pulita e priva di detriti.
- Non coprire la lente della telecamera con etichette o adesivi di qualsiasi tipo.
- Non toccare la lente della telecamera.

☒ Linee di riferimento

L'area intorno alla linea di riferimento 1 (rossa) è molto vicina al veicolo. Come sempre, accertarsi di confermare visivamente la sicurezza del cambio corsia prima di cambiare corsia.

La distanza tra il proprio veicolo e le linee 1, 2 e 3 sullo schermo variano a seconda delle condizioni della strada e del carico del veicolo. Ad esempio, le linee di riferimento sullo schermo possono sembrare più vicine rispetto alla distanza effettiva quando la parte posteriore del veicolo è più molta carica.

Rivolgersi alla concessionaria se:

- Lo specchietto retrovisore lato passeggero o l'area intorno ad esso ha subito un grave impatto, con conseguente modifica dell'angolazione della telecamera.
- Il display LaneWatch non si attiva affatto.

Regolazione della distribuzione del fascio dei fari

Condurre veicoli con guida a destra, dove si guida tenendo la destra, o veicoli con guida a sinistra, dove si guida tenendo la sinistra, causa l'abbagliamento dei veicoli provenienti dalla direzione opposta. È necessario modificare la distribuzione del fascio dei fari utilizzando del nastro di mascheratura.

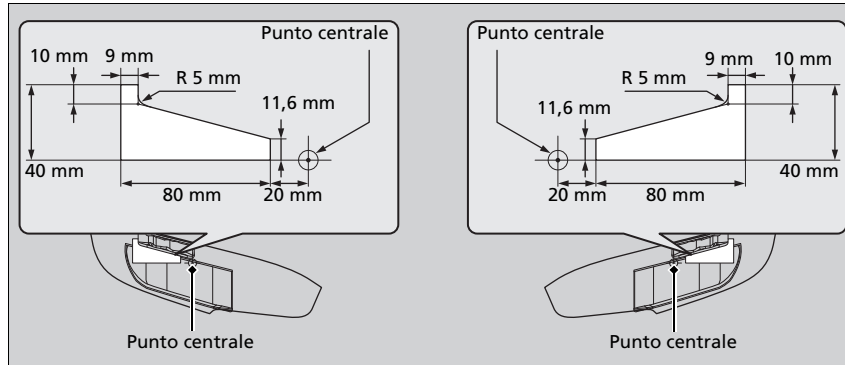

1. Preparare due pezzi rettangolari di nastro di mascheratura larghi 40 mm e lunghi 80 mm.
 - Utilizzare del nastro di mascheratura in grado di coprire la luce, ad esempio nastro impermeabile vinile di tenuta.
2. Attaccare il nastro al trasparente, come mostrato.

Regolazione della distribuzione del fascio dei fari

Fare attenzione a non collocare il nastro in una posizione non corretta. Se il fascio dei fari è distribuito in maniera non corretta, potrebbe non essere conforme alle normative nazionali. Contattare la concessionaria per ulteriori dettagli.

Honda Sensing è un sistema di supporto alla guida che utilizza due tipi di sensori differenti: un sensore radar situato nel paraurti inferiore e una telecamera con sensori anteriori montata sul lato interno del parabrezza, dietro lo specchietto retrovisore.

Honda Sensing ha le seguenti funzioni.

■ Funzioni che, per attivarsi, non richiedono l'azionamento di un interruttore

- Sistema di frenata riduzione impatto (CMBS) ➡ P. 565
- Sistema per la riduzione del rischio di allontanamento dalla corsia ➡ P. 617

■ Funzioni che, per attivarsi, richiedono l'azionamento di un interruttore

Modelli con trasmissione a variazione continua

- Controllo velocità di crociera adattativo (ACC) con adattamento velocità ad andatura lenta ➡ P. 576

Modelli con cambio manuale

- Controllo velocità di crociera adattativo (ACC) ➡ P. 593
- Sistema di mantenimento corsia (LKAS) ➡ P. 609
- Sistema di riconoscimento della segnaletica stradale ➡ P. 623

■ Interruttori di azionamento per ACC con adattamento velocità ad andatura lenta*/ACC*/LKAS

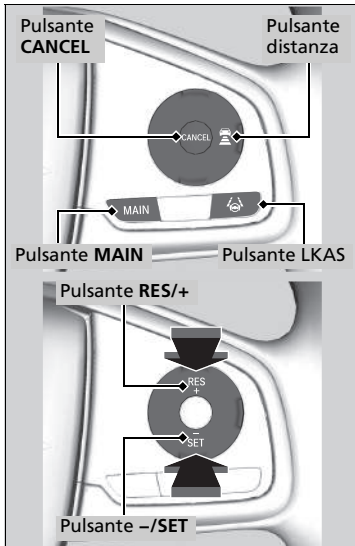

■ Pulsante MAIN

Premere per attivare la modalità di standby per ACC con adattamento velocità ad andatura lenta*/ACC* e LKAS. Oppure premere per annullare questi sistemi.

■ Pulsante LKAS

Premere per attivare o annullare il sistema LKAS.

■ Pulsante RES/+/-/SET

Premere **RES/+** per ripristinare l'ACC con adattamento velocità ad andatura lenta*/ACC* o aumentare la velocità veicolo.

Premere **-/SET** per impostare l'ACC con adattamento velocità ad andatura lenta*/ACC* o ridurre la velocità veicolo.

■ Pulsante distanza

Premere il pulsante  (distanza) per modificare la distanza di sicurezza del sistema ACC con adattamento velocità ad andatura lenta*/ACC*.

■ Pulsante CANCEL

Premere per disattivare il sistema ACC con adattamento velocità ad andatura lenta*/ACC*.

■ Contenuto dell'interfaccia informazioni del conducente

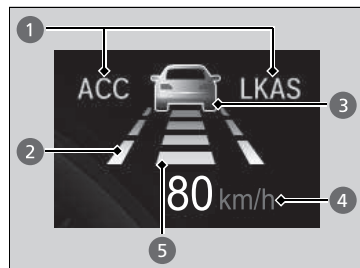

È possibile vedere lo stato attuale dei sistemi ACC con adattamento velocità ad andatura lenta*/ACC* e LKAS.

- 1 Indica che i sistemi ACC con adattamento velocità ad andatura lenta*/ACC* e LKAS sono pronti per essere attivati.
- 2 Indica che il sistema LKAS è attivato e se vengono rilevate o meno le linee di demarcazione corsia.
- 3 Indica se viene rilevato o meno un veicolo che precede.
- 4 Indica la velocità veicolo impostata.
- 5 Visualizza la distanza tra i veicoli impostata.

Sistema di frenata riduzione impatto (CMBS)

Può intervenire qualora ci sia la possibilità di collisione con il veicolo che precede o con un pedone rilevato davanti. Il CMBS è progettato per informare l'utente quando viene rilevata una potenziale collisione, nonché per ridurre la velocità del veicolo in caso di collisione giudicata inevitabile, per contribuire alla riduzione della gravità dell'impatto.

☒ Sistema di frenata riduzione impatto (CMBS)

Modelli con cambio manuale

Quando il sistema CMBS si attiva, il motore potrebbe arrestarsi automaticamente.

In caso di arresto, avviare il motore normalmente.

➤ **Avviamento del motore** P. 493, 496

Note importanti sulla sicurezza

Il CMBS è progettato per ridurre la gravità di collisioni inevitabili. Non impedisce le collisioni, né arresta il veicolo automaticamente. È responsabilità del conducente agire adeguatamente sul pedale del freno e sul volante in base alle condizioni di guida.

Il CMBS potrebbe non attivarsi o non rilevare un veicolo antistante nelle seguenti condizioni:

➤ **Condizioni e limitazioni del CMBS** P. 570

Sono disponibili informazioni sulla gestione della telecamera in dotazione con questo sistema.

➤ **Telecamera anteriore con sensori** P. 630

Per le istruzioni sul corretto utilizzo del sensore radar, fare riferimento alla pagina successiva.

➤ **Sensore radar** P. 632

■ Funzionamento del sistema

Condizioni di utilizzo



La telecamera si trova dietro lo specchietto retrovisore.

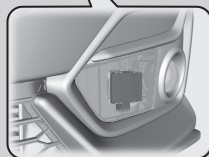
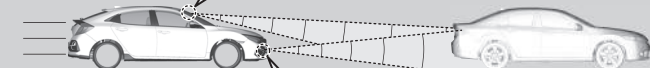

Il sensore radar è ubicato nel paraurti inferiore.

Il sistema inizia a monitorare la strada davanti quando la velocità del proprio veicolo è circa 5 km/h e viene rilevata la presenza di un veicolo antistante.

Il CMBS si attiva quando:

- La differenza di velocità tra il proprio veicolo e il veicolo o il pedone rilevato davanti diventa circa 5 km/h o più e con una possibilità di collisione.
- La velocità del veicolo è di 100 km/h circa o inferiore e il sistema individua la possibilità di una collisione con:
 - Veicoli antistanti che sono fermi, viaggiano in direzione opposta o nella stessa direzione.
 - Un pedone davanti al veicolo.
- La velocità del veicolo è superiore a 100 km/h e il sistema individua la possibilità di una collisione con un veicolo antistante che viaggia nella stessa direzione.

►► Sistema di frenata riduzione impatto (CMBS)

Quando si attiva il sistema CMBS, può applicare automaticamente il freno. Si annulla quando il veicolo si ferma o non viene determinata una potenziale collisione.

Modelli con motore 2,0 L

Il sistema CMBS non funziona mentre il sistema VSA è completamente disabilitato.

■ Attivazione del sistema

Il sistema genera avvisi acustici e visivi di una possibile collisione e si arresta se la collisione viene evitata.

- ▶ Intraprendere le misure necessarie per evitare una collisione (applicare i freni, cambiare corsia, ecc.).

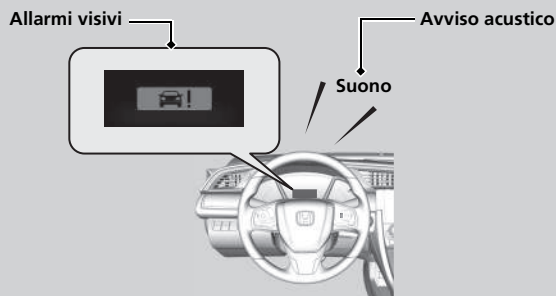

Per la fase di preavviso collisione, è possibile modificare la distanza (**Lontano/Normale/Vicino**) tra i veicoli in corrispondenza della quale gli avvisi si attiveranno, tramite le opzioni di impostazione della schermata audio/informazioni o l'interfaccia informazioni del conducente*.

- 🔗 **Funzioni personalizzate*** P. 171, 396

🔗 Attivazione del sistema

La telecamera del CMBS è progettata anche per rilevare i pedoni.

Tuttavia, la funzione di rilevamento pedoni potrebbe non attivarsi o non rilevare un pedone antistante in determinate condizioni.

Fare riferimento a quelle che indicano le limitazioni del rilevamento pedoni riportate nell'elenco.

- 🔗 **Condizioni e limitazioni del CMBS** P. 570

* Non disponibile su tutti i modelli

■ Fasi di avviso di collisione

Il sistema dispone di tre fasi di avviso in caso di possibile collisione. Tuttavia, in base alle circostanze, il CMBS potrebbe non attivarle tutte prima di passare alla fase finale.

Distanza tra i veicoli		CMBS		
		Il sensore radar rileva un veicolo	AVVISI acustici e visivi	Frenata
Fase uno	<p>Proprio veicolo Normale Lontano Vicino Veicolo antistante</p>	Pericolo di collisione con il veicolo antistante.	Con l'impostazione Lontano , gli avvisi acustici e visivi vengono generati a una distanza maggiore dal veicolo che precede rispetto all'impostazione Normale ; con l'impostazione Vicino la distanza per l'avviso è invece minore rispetto a Normale .	—
Fase due	<p>Proprio veicolo Veicolo antistante</p>	Maggiore rischio di collisione, tempo per la reazione ridotto.	Allarmi acustici e visivi.	Applicazione leggera
Fase tre	<p>Proprio veicolo Veicolo antistante</p>	Il CMBS determina che la collisione è inevitabile.		Applicazione vigorosa

■ Attivazione e disattivazione del sistema CMBS

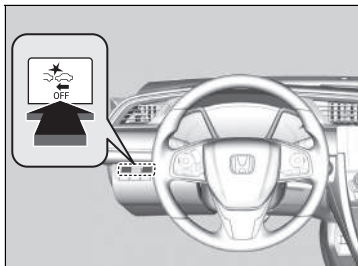

Tenere premuto il pulsante fino all'emissione di un segnale acustico per attivare o disattivare il sistema.

Quando il CMBS è disattivato:

- La spia CMBS sul quadro strumenti è accesa.
- Un messaggio sull'interfaccia informazioni del conducente ricorda che il sistema non è attivo.

Il sistema CMBS si attiva ogni volta che si avvia il motore, anche se era stato disattivato l'ultima volta che il veicolo è stato guidato.

▣ Sistema di frenata riduzione impatto (CMBS)

Il CMBS può essere disattivato automaticamente, con la relativa spia CMBS che rimane accesa in determinate condizioni:

▣ **Condizioni e limitazioni del CMBS** P. 570

Se il CMBS viene attivato, continuerà a funzionare anche se il pedale dell'acceleratore è parzialmente premuto. Tuttavia, verrà disattivato se il pedale dell'acceleratore viene premuto a fondo.

Le spie del controllo velocità di crociera adattativo (ACC)*, controllo velocità di crociera adattativo (ACC) con adattamento velocità ad andatura lenta*, riduzione del rischio di allontanamento dalla corsia, sistema di controllo della stabilità del veicolo (VSA), controllo della stabilità del veicolo (VSA) OFF, sistema avviso perdita di pressione/bassa pressione degli pneumatici e sistema di frenata riduzione impatto (CMBS) potrebbero accendersi dopo il ricollegamento della batteria.

Guidare il veicolo per un breve tratto a più di 20 km/h. La spia deve spegnersi. In caso contrario, far controllare il veicolo da una concessionaria.

* Non disponibile su tutti i modelli

■ Condizioni e limitazioni del CMBS

Il sistema potrebbe disattivarsi automaticamente e la spia CMBS rimanere accesa in determinate condizioni. Alcuni esempi di queste condizioni sono elencati di seguito. Altre condizioni possono ridurre alcune funzioni CMBS.

📷 Telecamera anteriore con sensori P. 630

■ Condizioni ambientali

- Guida in condizioni atmosferiche avverse (pioggia, nebbia, neve, ecc.).
- Improvise variazioni tra luce e buio, come ad esempio all'ingresso o all'uscita di un tunnel.
- Vi è poco contrasto tra ostacoli e sfondo.
- Guida con il sole di fronte (ad esempio, all'alba o al crepuscolo).
- Una luce forte si riflette sulla superficie stradale.
- Guida all'ombra di alberi, edifici, ecc.
- Gli oggetti o le strutture presenti sulla carreggiata vengono erroneamente interpretati come veicoli o pedoni.
- Riflessi sulla parte interna del parabrezza.
- Guida nelle ore notturne o in condizioni di buio (ad es. in una galleria) (a causa delle condizioni di scarsa luminosità, i pedoni o altri veicoli potrebbero non essere rilevati).

■ Condizioni stradali

- Guida su neve o strade bagnate (linee di corsia oscurate, tracce di veicoli, luci riflesse, schizzi, contrasto elevato).
- Guida su strade tortuose.
- La strada è in pendenza e il veicolo si sta avvicinando alla cima di una salita.

📷 Condizioni e limitazioni del CMBS

Se si riscontrano comportamenti anomali del sistema, ad esempio se il messaggio di avvertimento viene visualizzato troppo frequentemente, far controllare il veicolo da una concessionaria.

■ Condizioni del veicolo

- I trasparenti dei fari sono sporchi o la regolazione dei fari non è corretta.
- La parte esterna del parabrezza è ostruita da sporco, fango, foglie, neve bagnata, ecc.
- L'interno del parabrezza è appannato.
- Una condizione anomala di un pneumatico o di una ruota (dimensione errata, struttura o dimensioni diverse, pressione di gonfiaggio inadeguata, ruotino di scorta*, ecc.).
- Quando sono montate le catene da neve*.
- Il veicolo è inclinato a causa di un carico pesante o di modifiche apportate alle sospensioni.
- La temperatura della telecamera è troppo alta.
- Guida con il freno di stazionamento inserito.
- Quando il sensore radar nel paraurti inferiore è sporco.
- Guida nelle ore notturne o in condizioni di buio (ad es. in una galleria) con i fari spenti.

Modelli con motore 1,0 L con sistema di climatizzazione

- Il veicolo sta trainando un rimorchio.

■ Limitazioni di rilevamento

- Un veicolo o un pedone attraversa improvvisamente l'incrocio davanti a alla propria vettura.
- La distanza tra il proprio veicolo e quello che lo precede o il pedone è troppo ridotta.
- Un veicolo vi taglia la strada a una velocità ridotta e frena improvvisamente.
- In caso di accelerazione rapida e avvicinamento al pedone o al veicolo antistante a velocità elevata.
- Se il veicolo davanti è una motocicletta, una bicicletta, uno scooter o una vettura di piccole dimensioni.
- Se sono presenti animali davanti al proprio veicolo.

* Non disponibile su tutti i modelli

- Durante la guida su una strada con curve o tortuosa che rende difficile al sensore rilevare correttamente la presenza di un veicolo antistante.
- La differenza di velocità tra il proprio veicolo e un veicolo o un pedone che lo precedono è molto elevata.
- Un veicolo in arrivo in direzione opposta invade improvvisamente la corsia di fronte.
- Un altro veicolo attraversa improvvisamente l'incrocio davanti, ecc.
- Il proprio veicolo entra improvvisamente nella corsia di un veicolo in arrivo in direzione opposta.
- Quando si percorre un ponte di ferro stretto.
- Quando il veicolo che precede rallenta improvvisamente.

Limitazioni applicabili solo al rilevamento pedoni

- Quando è presente un gruppo di persone che camminano insieme fianco a fianco davanti al veicolo.
- Le condizioni circostanti o altri oggetti del pedone alterano la forma del pedone, impedendo al sistema di riconoscere tale persona come un pedone.
- Quando il pedone ha una statura inferiore a circa 1 metro o superiore a circa 2 metri.
- Quando un pedone si mimetizza con lo sfondo.
- Quando un pedone è chinato o accovacciato oppure se ha le mani alzate o sta correndo.
- Quando più pedoni camminano in gruppo.
- Quando la telecamera non è in grado di identificare correttamente la presenza di un pedone a causa di una forma inusuale (trasporto di un bagaglio, posizione del corpo, dimensioni).

■ Disattivazione automatica

Il CMBS può disattivarsi automaticamente, con la relativa spia CMBS che rimane accesa, quando:

- La temperatura all'interno del sistema è elevata.
- Si guida fuori strada, su una strada di montagna, o su una strada con curve e tortuosa per un periodo prolungato.
- Viene rilevata una condizione anomala degli pneumatici (dimensione pneumatici errata, pneumatico forato, ecc.).
- La telecamera dietro lo specchietto retrovisore o l'area intorno alla telecamera, incluso il parabrezza, è sporca.

Una volta migliorate o risolte (ad esempio tramite pulitura) le condizioni che hanno causato la disattivazione del CMBS, il sistema viene riattivato.

■ In caso di scarsa possibilità di collisione

Il CMBS potrebbe attivarsi anche quando il conducente è consapevole del veicolo che lo precede, oppure quando non è presente alcun veicolo. Ad esempio:

■ Durante un sorpasso

Il veicolo si avvicina al veicolo che lo precede e cambia corsia per sorpassarlo.

■ Ad un incrocio

Il veicolo si avvicina o supera un altro veicolo che sta svoltando a sinistra o a destra.

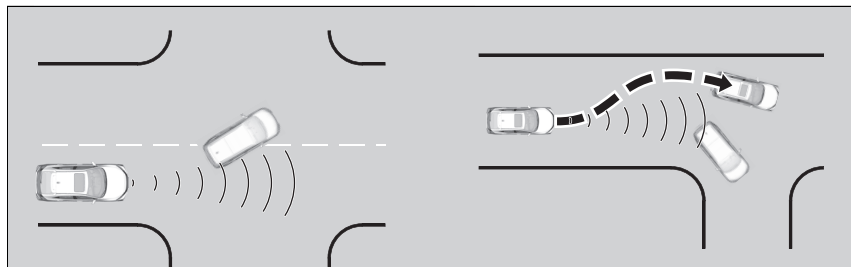

⚠ In caso di scarsa possibilità di collisione

Non verniciare o applicare rivestimenti o colore sull'area del sensore radar. Può influenzare il funzionamento del sistema CMBS.

■ **In curva**

Durante la guida su un percorso con diverse curve, si giunge a punto in cui un veicolo in arrivo in direzione opposta si trova proprio davanti al vostro veicolo.

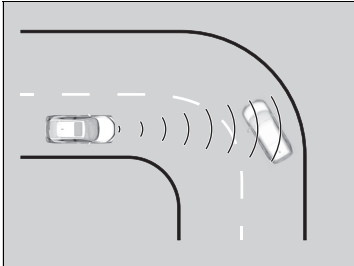

■ **Su un ponte basso a velocità elevata**

Il veicolo si trova sotto un ponte basso a velocità elevata.

■ **Dossi artificiali, cantieri stradali, rotaie, oggetti sul ciglio della strada, ecc.**

Il veicolo viene guidato su dossi artificiali, piastre stradali in acciaio, ecc., oppure si avvicina a rotaie o a oggetti sul ciglio della strada quali segnali stradali e guardrail in curva o, durante il parcheggio, a veicoli fermi e muri.

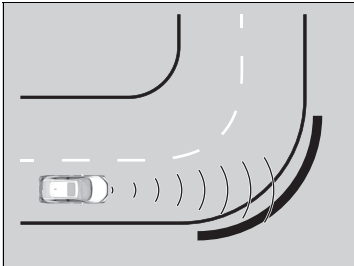

Modelli con trasmissione a variazione continua

Controllo velocità di crociera adattativo (ACC) con adattamento velocità ad andatura lenta

Aiuta a mantenere una velocità veicolo costante e una distanza di sicurezza impostata tra il proprio veicolo e quello che lo precede e, se il veicolo che precede si arresta, può rallentare fino ad arrestare il proprio veicolo, senza che sia necessario tenere il piede sul pedale del freno o dell'acceleratore.

Quando il sistema ACC con adattamento velocità ad andatura lenta rallenta il veicolo applicando i freni, le luci freno del veicolo si accendono.

Condizioni di utilizzo

La telecamera si trova dietro lo specchietto retrovisore.

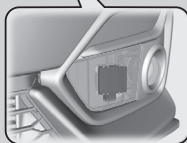
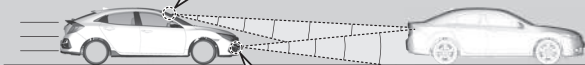

Il sensore radar è ubicato nel paraurti inferiore. Fare attenzione a non urtare la copertura sensore radar. Un impatto violento può provocare danni.

- Velocità veicolo per ACC con adattamento velocità ad andatura lenta: **Viene rilevato un veicolo che precede nel campo di rilevamento dell'ACC con andamento ad andatura lenta** - L'ACC con adattamento ad andatura lenta si aziona a velocità fino a 180 km/h. **Non viene rilevato alcun veicolo all'interno del campo di rilevamento dell'ACC con adattamento ad andatura lenta** - L'ACC con adattamento ad andatura lenta si aziona alla velocità di 30 km/h o superiore.
- Posizione del cambio per l'ACC con adattamento ad andatura lenta: Su **[D]** o **[S]**.

► Controllo velocità di crociera adattativo (ACC) con adattamento velocità ad andatura lenta

⚠ATTENZIONE

L'uso improprio dell'ACC con adattamento velocità ad andatura lenta può causare incidenti.

Utilizzare l'ACC con adattamento velocità ad andatura lenta solo durante la guida in autostrada e in buone condizioni atmosferiche.

⚠ATTENZIONE

L'ACC con adattamento velocità ad andatura lenta ha una capacità di frenata limitata e non è in grado di arrestare il veicolo al fine di evitare la collisione con un veicolo davanti al proprio che all'improvviso si arresta.

Essere sempre pronti ad azionare il pedale del freno se le condizioni lo richiedono.

Nota importante

Come per qualsiasi altro sistema, l'uso dell'ACC con adattamento velocità ad andatura lenta prevede delle limitazioni. Utilizzare il pedale del freno ogni volta che risulta necessario e mantenere sempre la distanza di sicurezza tra il proprio veicolo e gli altri.

Per le istruzioni sul corretto utilizzo del sensore radar, fare riferimento alla pagina successiva.

► Sensore radar P. 632

■ Attivazione del sistema

Modalità di utilizzo

- Premere il pulsante **MAIN** sul volante.

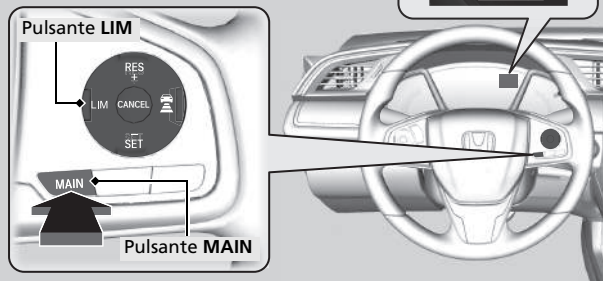

ACC (verde) è attivato sul cruscotto.
L'ACC con adattamento velocità ad andatura lenta è pronto per l'uso.

Se il cruscotto è diverso da quello mostrato, premere il pulsante **LIM** per passare all'ACC con adattamento velocità ad andatura lenta.

☒ Controllo velocità di crociera adattativo (ACC) con adattamento velocità ad andatura lenta

Sono disponibili informazioni sulla gestione della telecamera in dotazione con questo sistema.

☒ **Telecamera anteriore con sensori** P. 630

Il sensore radar dell'ACC con adattamento velocità ad andatura lenta è condiviso con il sistema di frenata riduzione impatto (CMBS).

☒ **Sistema di frenata riduzione impatto (CMBS)**
P. 565

Quando viene premuto il pulsante **MAIN**, l'ACC con adattamento velocità ad andatura lenta e il sistema di mantenimento corsia (LKAS) sono entrambi attivati o disattivati.

L'ACC con adattamento velocità ad andatura lenta potrebbe non funzionare correttamente in determinate condizioni.

☒ **Condizioni e limitazioni del sistema ACC con adattamento velocità ad andatura lenta** P. 583

Quando non si utilizza l'ACC con adattamento velocità ad andatura lenta: Disattivare il controllo velocità di crociera adattativo premendo il pulsante **MAIN**. Si disattiverà anche il sistema di mantenimento corsia.

■ Impostazione della velocità del veicolo

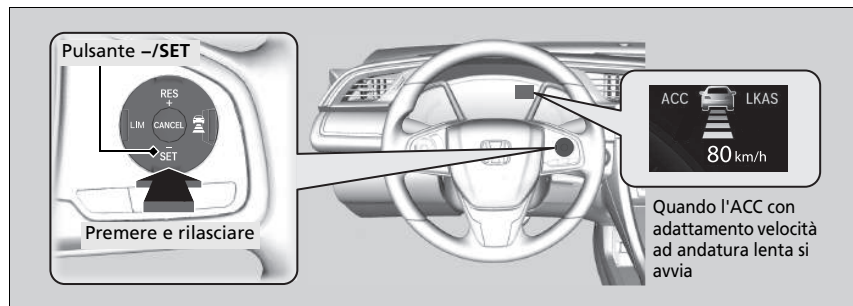

Durante la guida a una velocità di circa 30 km/h o superiore: Tenere il piede sollevato dal pedale e premere il pulsante **-/SET** quando si raggiunge la velocità desiderata. Nel momento in cui si rilascia il pulsante, la velocità impostata viene memorizzata e viene inserito l'ACC con adattamento velocità ad andatura lenta.

Durante la guida a una velocità inferiore a circa 30km/h: Se il veicolo è in movimento e il pedale del freno non è premuto, la pressione del pulsante fissa la velocità impostata a circa 30 km/h, indipendentemente dalla velocità veicolo corrente.

Se il veicolo è fermo, è possibile impostare la velocità anche con il pedale del freno premuto.

☒ Controllo velocità di crociera adattativo (ACC) con adattamento velocità ad andatura lenta

Non utilizzare l'ACC con adattamento velocità ad andatura lenta nelle condizioni seguenti:

- Su strade con traffico sostenuto o in caso di continui arresti e ripartenze.
- Su strade con curve strette.
- Su strade con tratti ripidi in discesa, poiché la velocità veicolo impostata può essere superata pur procedendo con la valvola a farfalla chiusa. In tali casi, il sistema ACC con adattamento velocità ad andatura lenta non applicherà i freni per mantenere la velocità impostata.
- Su strade con caselli per il pedaggio o con altri oggetti tra le corsie, nelle aree di parcheggio o in impianti con accessi predefiniti.

È possibile commutare le unità di misura della velocità impostata tra km/h e mph sull'interfaccia informazioni del conducente o sulla schermata audio/informazioni.

☒ **Funzioni personalizzate*** P. 171, 396

Le spie del controllo velocità di crociera adattativo (ACC) con adattamento velocità ad andatura lenta, riduzione del rischio di allontanoamento dalla corsia, sistema di controllo della stabilità del veicolo (VSA), controllo della stabilità del veicolo (VSA) OFF, sistema avviso perdita di pressione/bassa pressione degli pneumatici* e sistema di frenata riduzione impatto (CMBS) potrebbero accendersi dopo il ricollegamento della batteria. Guidare il veicolo per un breve tratto a più di 20 km/h. La spia deve spegnersi. In caso contrario, far controllare il veicolo da una concessionaria.



Quando l'ACC con adattamento velocità ad andatura lenta inizia a funzionare, sull'interfaccia informazioni del conducente vengono visualizzate l'icona veicolo, le barre della distanza e la velocità impostata.

Quando è in uso l'ACC con adattamento velocità ad andatura lenta, la funzione di assistenza guida in linea retta (una funzione del sistema del servosterzo elettrico) è attiva.

Consentendo al sistema di sterzo di compensare automaticamente la trazione naturale dello sterzo, la funzione di assistenza guida in linea retta rende più facile il mantenimento in linea retta del veicolo per il conducente.

■ Funzionamento

■ Veicolo che precede

L'ACC con adattamento velocità ad andatura lenta controlla se un veicolo che precede entra nella gamma di rilevamento dell'ACC con adattamento velocità ad andatura lenta. Se viene rilevata la presenza di un veicolo che si comporta in questo modo, il sistema ACC con adattamento velocità ad andatura lenta mantiene o decelera il veicolo alla velocità impostata per garantire la distanza di sicurezza dal veicolo che precede.

🔍 Per impostare o modificare la distanza di sicurezza P. 587



Quando un veicolo che precede a una velocità inferiore alla velocità impostata vi taglia la strada e viene rilevato dal radar e dalla telecamera, il proprio veicolo inizia a rallentare.

🔍 Funzionamento

Se il veicolo che precede rallenta di colpo, o se un altro veicolo vi taglia la strada, viene emesso un segnale acustico e viene visualizzato un messaggio sull'interfaccia informazioni del conducente.

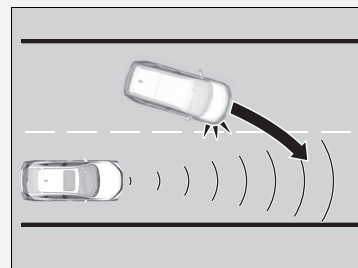

Premere il pedale del freno e mantenere la distanza appropriata dal veicolo che precede.

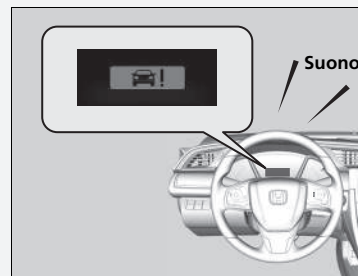

■ Assenza di veicoli davanti

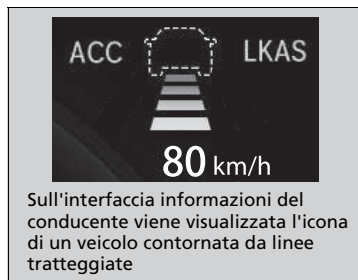

Il veicolo mantiene la velocità impostata senza dover tenere il piede sul pedale del freno o dell'acceleratore.

Se prima era stato rilevato un veicolo davanti che impediva di viaggiare alla velocità impostata, l'ACC con adattamento velocità ad andatura lenta accelera il proprio veicolo fino a raggiungere la velocità impostata e quindi la mantiene.

■ Applicazione del pedale dell'acceleratore

In questo modo è possibile aumentare la velocità del veicolo. Non viene generato alcun segnale acustico né un avviso visivo, anche se il veicolo si trova nella gamma di rilevamento dell'ACC con adattamento velocità ad andatura lenta.

Il sistema ACC con adattamento velocità ad andatura lenta rimane attivo a meno che non venga annullato. Una volta rilasciato il pedale dell'acceleratore, il sistema riprende una velocità adeguata per mantenere la distanza di sicurezza mentre un veicolo che precede si trova nel campo di rilevamento dell'ACC con adattamento velocità ad andatura lenta.

☒ Funzionamento

Anche se la distanza tra il proprio veicolo e quello rilevato che lo precede è ridotta, l'ACC con adattamento velocità ad andatura lenta potrebbe causare un'accelerazione nelle seguenti circostanze:

- Il veicolo davanti procede alla stessa velocità, o più velocemente.
- Il veicolo che vi taglia la strada procede a una velocità superiore, distanziandosi gradualmente.

È anche possibile impostare il sistema in modo che emetta un cicalino quando un veicolo rilevato davanti al proprio entra ed esce dal raggio di rilevamento dell'ACC con adattamento velocità ad andatura lenta. Cambiare l'impostazione **ACC avviso acustico vettura che precede**.

☒ **Funzioni personalizzate*** P. 171, 396

È anche possibile impostare il sistema in modo che emetta un segnale acustico quando un veicolo rilevato davanti al proprio entra ed esce dal raggio di rilevamento dell'ACC. Cambiare l'impostazione **ACC avviso acustico vettura che precede**.

☒ **Funzioni personalizzate*** P. 171, 396

Limitazioni

Potrebbe essere necessario utilizzare il freno per mantenere la distanza di sicurezza quando il sistema ACC con adattamento velocità ad andatura lenta è in funzione. Inoltre, l'ACC con adattamento velocità ad andatura lenta potrebbe non funzionare correttamente in determinate condizioni.

☒ **Condizioni e limitazioni del sistema ACC con adattamento velocità ad andatura lenta** P. 583

* Non disponibile su tutti i modelli

■ **Un veicolo che precede si trova nella gamma di rilevamento dell'ACC con adattamento velocità ad andatura lenta e rallenta fino a fermarsi**

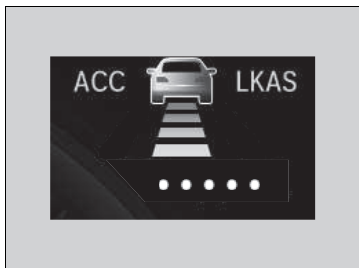

Anche il proprio veicolo si arresta automaticamente. Sull'interfaccia informazioni del conducente viene visualizzato il messaggio .

Quando il veicolo che precede riparte, l'icona veicolo sull'interfaccia informazioni del conducente lampeggia. Se viene premuto il pulsante **RES/+** o **-/SET** oppure viene premuto il pedale dell'acceleratore, l'ACC con adattamento velocità ad andatura lenta entra di nuovo in funzione con la velocità precedentemente impostata.

Se prima di riprendere la guida non sono presenti altri veicoli antistanti, premere il pedale dell'acceleratore e l'ACC con adattamento velocità ad andatura lenta riprenderà a funzionare alla velocità impostata precedentemente.

» Un veicolo che precede si trova nella gamma di rilevamento dell'ACC con adattamento velocità ad andatura lenta e rallenta fino a fermarsi

ATTENZIONE

L'uscita da un veicolo che è stato arrestato mentre il sistema ACC con adattamento velocità ad andatura lenta è in funzione può provocare il movimento del veicolo senza controllo da parte del guidatore.

Un veicolo che si sposta senza controllo da parte dell'operatore può provocare incidenti, con conseguente possibilità di lesioni personali gravi o letali.

Non uscire dal veicolo quando il veicolo viene arrestato dal sistema ACC con adattamento velocità ad andatura lenta.

■ Condizioni e limitazioni del sistema ACC con adattamento velocità ad andatura lenta

Il sistema potrebbe disattivarsi automaticamente e la spia **ACC** potrebbe accendersi in determinate condizioni. Alcuni esempi di queste condizioni sono elencati di seguito. Altre condizioni possono ridurre alcune delle funzioni dell'ACC.

📷 **Telecamera anteriore con sensori** P. 630

■ Condizioni ambientali

Guida in condizioni atmosferiche avverse (pioggia, nebbia, neve, ecc.).

■ Condizioni stradali

Guida su neve o strade bagnate (linee di corsia oscurate, tracce di veicoli, luci riflesse, schizzi, contrasto elevato).

■ Condizioni del veicolo

- La parte esterna del parabrezza è ostruita da sporco, fango, foglie, neve bagnata, ecc.
- Una condizione anomala di uno pneumatico o di una ruota (dimensione errata, struttura o dimensioni diverse, pressione di gonfiaggio inadeguata, ruotino di scorta*, ecc.).
- La temperatura della telecamera è troppo alta.
- Il freno di stazionamento sia inserito.
- Quando il paraurti inferiore è sporco.
- Il veicolo è inclinato a causa di un carico pesante o di modifiche apportate alle sospensioni.
- Quando sono montate le catene da neve.

📷 Condizioni e limitazioni del sistema ACC con adattamento velocità ad andatura lenta

Se è necessario far riparare o rimuovere il sensore radar oppure la sua copertura ha subito un forte impatto, spegnere il sistema premendo il pulsante **MAIN** e portare il veicolo da una concessionaria.

Se si riscontrano comportamenti anomali del sistema, ad esempio se il messaggio di avvertimento viene visualizzato troppo frequentemente, far controllare il veicolo da una concessionaria.

* Non disponibile su tutti i modelli

■ Limitazioni di rilevamento

- Un veicolo attraversa improvvisamente l'incrocio davanti a voi.
- La distanza tra il proprio veicolo e quello che precede è troppo breve.
- Un veicolo vi taglia la strada a una velocità ridotta e frena improvvisamente.
- In caso di accelerazione rapida e avvicinamento al veicolo antistante a velocità elevata.
- Se il veicolo davanti è una motocicletta, una bicicletta, uno scooter o una vettura di piccole dimensioni.
- Se sono presenti animali davanti al proprio veicolo.
- Quando si guida su una strada con curve o tortuosa che rende difficile al sensore rilevare correttamente la presenza di un veicolo antistante.

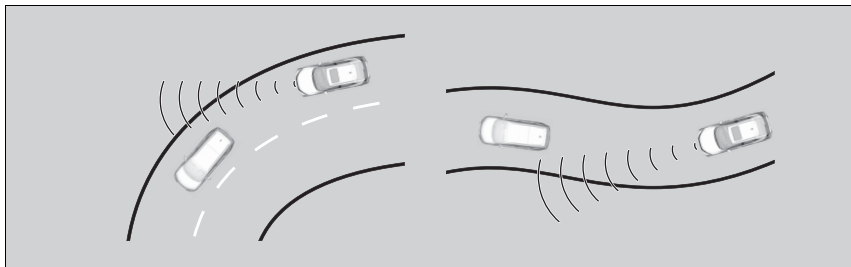

- La differenza di velocità tra il proprio veicolo e quello che lo precede è molto elevata.
- Un veicolo in arrivo in direzione opposta invade improvvisamente la corsia di fronte.
- Il proprio veicolo entra improvvisamente nella corsia di un veicolo in arrivo in direzione opposta.

⌘ Condizioni e limitazioni del sistema ACC con adattamento velocità ad andatura lenta

Se la parte anteriore del veicolo ha subito impatti in uno dei seguenti casi, il sensore radar potrebbe non funzionare correttamente. Far controllare il veicolo da una concessionaria:

- Il veicolo è salito su un dosso artificiale, un marciapiede, un cuneo, un terrapieno, ecc.
- Il veicolo ha percorso strade con pozzanghere profonde.
- Il veicolo ha subito una collisione frontale.

- Quando si percorre un ponte di ferro stretto.



- Quando il veicolo che precede frena improvvisamente.
- Quando il veicolo che precede ha una forma particolare.



- Quando il proprio veicolo o quello che lo precede sta guidando sul bordo della corsia.

■ Regolazione della velocità del veicolo

Aumentare o ridurre la velocità del veicolo utilizzando i pulsanti **RES/+** o **-/SET** sul volante.

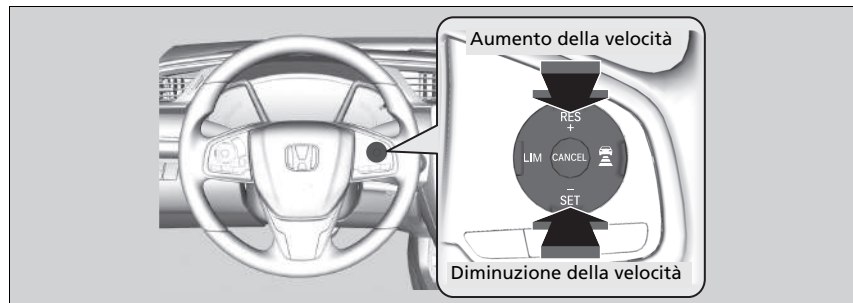

- Ogni volta che si preme il pulsante **RES/+** o **-/SET**, la velocità del veicolo viene aumentata o ridotta di circa 1 km/h di conseguenza.
- Se si tiene il pulsante **RES/+** o **-/SET** premuto, la velocità del veicolo viene aumentata o ridotta di circa 10 km/h di conseguenza.

▣ Regolazione della velocità del veicolo

Se il veicolo rilevato davanti procede a una velocità inferiore rispetto a quella impostata per il proprio veicolo, l'ACC con adattamento velocità ad andatura lenta potrebbe non accelerare. Ciò consente di mantenere la distanza impostata tra il proprio veicolo e quello che lo precede.

Quando si preme il pedale dell'acceleratore e si preme e rilascia il pulsante **-/SET**, la velocità corrente del veicolo viene impostata.

■ Per impostare o modificare la distanza di sicurezza

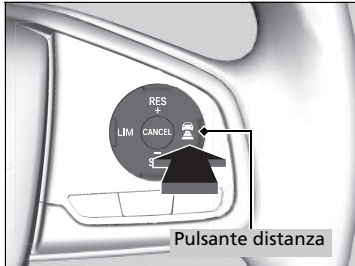

Premere il pulsante  (distanza) per modificare la distanza di sicurezza del sistema ACC con adattamento velocità ad andatura lenta.

Ogni volta che si preme il pulsante, l'impostazione della distanza di sicurezza (la distanza rilevata tra il proprio veicolo e quello che lo precede) passa ciclicamente da extra lunga, a lunga, a intermedia e a ridotta.

Determinare l'impostazione della distanza più idonea in base alle condizioni specifiche di guida. Accertarsi di attenersi ai requisiti di distanza previsti dalle normative locali.

Più alta è la velocità del proprio veicolo, maggiore diventa la distanza ridotta, intermedia, lunga o extra lunga. Vedere i seguenti esempi per riferimento.

Distanza di sicurezza		Quando la velocità impostata è:	
		80 km/h	104 km/h
Ridotta		25 metri 1,1 sec	31,5 metri 1,1 sec
Intermedia		33 metri 1,5 sec	43,4 metri 1,5 sec
Lunga		47 metri 2,1 sec	60,8 metri 2,1 sec
Extra lunga		63,5 metri 2,9 sec	83,4 metri 2,9 sec

Quando il veicolo si arresta automaticamente perché il veicolo rilevato che precede si è arrestato, la distanza tra i due veicoli varierà in base all'impostazione della distanza del sistema ACC con adattamento velocità ad andatura lenta.

► Per impostare o modificare la distanza di sicurezza

Il conducente deve in tutte le circostanze mantenere uno spazio di frenata sufficiente dal veicolo che precede, tenendo presente che nel codice della strada potrebbero essere specificate distanze o tempi di distanza minimi applicabili a livello locale e che è sua responsabilità rispettare tale regole.

■ Annullamento

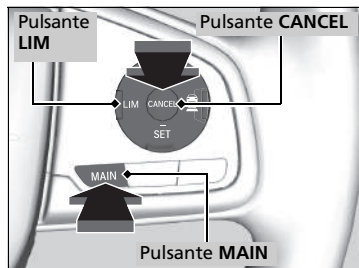

Per annullare l'ACC con adattamento velocità ad andatura lenta, procedere in uno dei seguenti modi:

- Premere il pulsante **CANCEL**.
- Premere il pulsante **MAIN**.
 - La spia dell'**ACC** con adattamento velocità ad andatura lenta si spegne.
- Premere il pulsante **LIM**.
- Premere il pedale del freno quando il veicolo si muove in avanti.

▣ Annullamento

Ripristino della velocità impostata precedentemente: Dopo aver annullato l'ACC con adattamento velocità ad andatura lenta, è possibile ripristinare la velocità precedentemente impostata mentre è ancora visualizzata. Premere il pulsante **RES/+**.

La velocità impostata non può essere impostata o ripristinata quando il sistema ACC con adattamento velocità ad andatura lenta è stato disinserito tramite il pulsante **MAIN**. Premere il pulsante **MAIN** per attivare il sistema, quindi impostare la velocità desiderata.

■ Annullamento automatico

Quando l'ACC con adattamento velocità ad andatura lenta viene annullato automaticamente, si attiva un cicalino e sull'interfaccia informazioni del conducente viene visualizzato un messaggio. Una qualsiasi di queste condizioni può causare l'annullamento automatico dell'ACC con adattamento velocità ad andatura lenta:

- Condizioni atmosferiche avverse (pioggia, nebbia, neve, ecc.)
- Quando il sensore radar nel paraurti inferiore è sporco.
- Non è possibile rilevare il veicolo che precede.
- Viene rilevata una condizione pneumatici anomala o gli pneumatici slittano.
- Guida su strade di montagna o fuori strada per periodi prolungati.
- Movimento brusco del volante.
- L'ABS, il VSA o il CMBS sono attivati.
- Quando la spia del sistema ABS o VSA si accende.
- Quando la vettura viene arrestata su un pendio molto inclinato.
- Quando si inserisce manualmente il freno di stazionamento.
- Quando il veicolo rilevato entro il campo di rilevamento dell'ACC con adattamento velocità ad andatura lenta è troppo vicino.
- La telecamera dietro lo specchietto retrovisore o l'area intorno alla telecamera, incluso il parabrezza, è sporca.
- Quando il limite di carico massimo viene superato.
- Quando si attraversa uno spazio chiuso, ad esempio un tunnel.

La disattivazione automatica dell'ACC con adattamento velocità ad andatura lenta può avvenire anche per le cause seguenti. In questi casi, il freno di stazionamento si innesta automaticamente.

- La cintura di sicurezza del conducente è stata slacciata a veicolo fermo.
- Il veicolo si ferma per più di 10 minuti.
- Il motore viene spento.

☒ Annullamento automatico

Anche se l'ACC con adattamento velocità ad andatura lenta viene annullato automaticamente, è possibile ripristinare la velocità precedentemente impostata. Attendere che le condizioni che hanno causato l'annullamento dell'ACC con adattamento velocità ad andatura lenta migliorino, quindi premere il pulsante **-/SET**.

■ Funzione di controllo velocità di crociera adattivo intelligente

Fornisce una previsione delle situazioni in cui un altro veicolo sta per entrare nella propria corsia. Il sistema rileva l'intenzione di un veicolo che procede nella corsia lenta adiacente di immettersi nella corsia di marcia del proprio veicolo e regola anticipatamente la velocità quando il sistema ACC con adattamento velocità ad andatura lenta è attivato.

■ Funzionamento del sistema

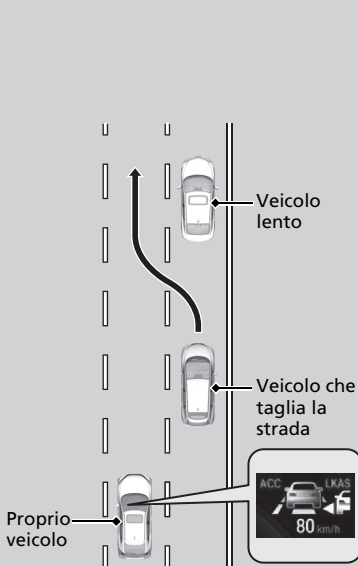

Il sensore radar all'interno del paraurti inferiore rileva i veicoli che precedono, inclusi quelli nella corsia adiacente, mentre la telecamera dietro lo specchietto retrovisore rileva le linee di demarcazione corsia.

Questo sistema migliora la capacità di monitoraggio/analisi del sistema ACC con adattamento velocità ad andatura lenta; regola anticipatamente la velocità prevedendo le situazioni in cui un veicolo che procede nella corsia lenta adiacente raggiunge un altro veicolo che viaggia a velocità inferiore ed entra nella vostra corsia tagliando la strada.

Se il sistema prevede tale situazione, la velocità del veicolo diminuisce leggermente. Quando si verifica questa situazione, la velocità viene ridotta in base a quella del veicolo che sta tagliando la strada di fronte a voi.

Quando la velocità è regolata dal sistema, sull'interfaccia informazioni del conducente appare l'icona de veicolo che la strada a indicare che il sistema è attivo.

In figura è mostrato il modello con guida a sinistra.

■ Modalità di attivazione del sistema

Quando il veicolo che taglia la strada procede a una velocità superiore a quello che lo precede e il vostro veicolo ha una velocità maggiore di quella della vettura che vi sta tagliando la strada (ovvero, quando è necessario rallentare), l'ACC con adattamento velocità ad andatura lenta prevede il taglio di corsia e regola la velocità.

Il sistema si attiva automaticamente quando sono soddisfatte tutte le seguenti condizioni:

- Quando l'ACC con adattamento velocità ad andatura lenta è attivato.
- Quando si guida su una strada a più corsie.
- Quando la velocità veicolo è compresa tra circa 80 km/h e circa 180 km/h.
- Il veicolo sta procedendo su un rettilineo o su strade con curve dolci.
- Gli indicatori di direzione sono spenti.
- Il pedale del freno non è premuto.
- Quando un veicolo taglia la strada da una corsia più lenta.

■ Attivazione e disattivazione del controllo velocità di crociera adattativo intelligente

È possibile attivare e disattivare il sistema tramite la schermata interfaccia informazioni del conducente o audio/informazioni*.

► **Funzioni personalizzate*** P. 171, 396

► Funzione di controllo velocità di crociera adattativo intelligente

Quando il traffico si sposta dal lato destro a quello sinistro, ad esempio quando si percorre una strada con veicoli che si immettono, commuta automaticamente la corsia da rilevare da destra a sinistra.

Il controllo velocità di crociera adattativo intelligente potrebbe non attivarsi nelle condizioni seguenti:

- Quando la differenza di velocità tra il veicolo che vi taglia la strada e il veicolo che lo precede nella corsia adiacente*¹ è minima
- Quando la differenza di velocità tra il veicolo che taglia la strada e il proprio veicolo è minima (ovvero, quando non è necessario regolare la velocità)
- Quando un veicolo taglia semplicemente la strada al vostro senza che ci sia un'altra vettura che precede nella corsia adiacente*¹
- Quando un veicolo vi taglia la strada da una corsia più veloce*¹

*1: Si riferisce a un corsia di destra per il traffico con guida a destra, corsia di sinistra per il traffico con guida a sinistra.

* Non disponibile su tutti i modelli

Modelli con cambio manuale

Controllo velocità di crociera adattativo (ACC)

Aiuta a mantenere una velocità veicolo costante e una distanza di sicurezza impostata tra il proprio veicolo e quello che lo precede, senza che sia necessario tenere il piede sul pedale del freno o dell'acceleratore.

Condizioni di utilizzo

La telecamera si trova dietro lo specchietto retrovisore.

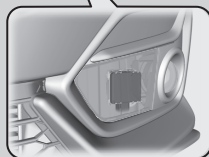
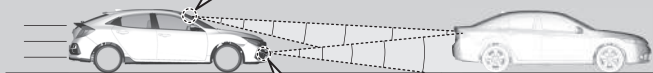

Il sensore radar è ubicato nel paraurti inferiore.

- Velocità veicolo per l'ACC: Velocità desiderata in una gamma superiore a circa 30 km/h ~
- Posizioni del cambio per l'ACC: in 2 o posizione superiore

Controllo velocità di crociera adattativo (ACC)

⚠ATTENZIONE

L'uso scorretto dell'ACC può causare incidenti.

Utilizzare l'ACC solo in autostrada e in caso di buone condizioni climatiche.

⚠ATTENZIONE

L'ACC ha capacità di frenata limitate. Quando la velocità veicolo scende al di sotto di 25 km/h, l'ACC si annullerà automaticamente e non applicherà più i freni del veicolo. Essere sempre pronti ad azionare il pedale del freno quando le condizioni lo richiedono.

Nota importante

Come per qualsiasi altro sistema, l'uso dell'ACC prevede delle limitazioni. Utilizzare il pedale del freno ogni volta che risulta necessario e mantenere sempre la distanza di sicurezza tra il proprio veicolo e gli altri.

Per le istruzioni sul corretto utilizzo del sensore radar, fare riferimento alla pagina successiva.

➤ **Sensore radar** P. 632

■ Attivazione del sistema

Modalità di utilizzo

- Premere il pulsante **MAIN** sul volante.

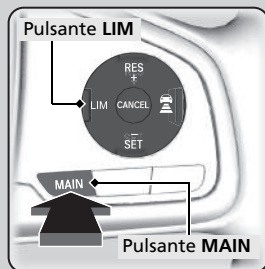

Se il quadro strumenti è diverso da quello mostrato, premere il pulsante **LIM** per passare all'ACC.



ACC (verde) è attivato sul quadro strumenti.
L'ACC è pronto per l'uso.

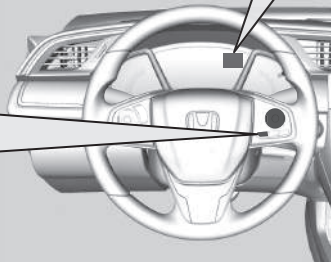

☒ Controllo velocità di crociera adattativo (ACC)

Sono disponibili informazioni sulla gestione della telecamera in dotazione con questo sistema.

- ☒ **Telecamera anteriore con sensori** P. 630

Il sensore radar dell'ACC è condiviso con il sistema di frenata riduzione impatto (CMBS).

- ☒ **Sistema di frenata riduzione impatto (CMBS)** P. 565

L'ACC potrebbe non funzionare correttamente in determinate condizioni.

- ☒ **Condizioni e limitazioni del sistema ACC** P. 599

Quando il regime motore diminuisce, tentare di passare alla marcia inferiore.

Quando il regime motore aumenta, tentare di passare alla marcia superiore.

È possibile mantenere la velocità impostata se si cambia marcia entro cinque secondi.

Quando non si utilizza l'ACC: Disattivare il controllo velocità di crociera adattativo premendo il pulsante **MAIN**. Si disattiverà anche il sistema di mantenimento corsia.

Quando viene premuto il pulsante **MAIN**, l'ACC e il sistema di mantenimento corsia (LKAS) sono attivati o disattivati.

■ Impostazione della velocità del veicolo

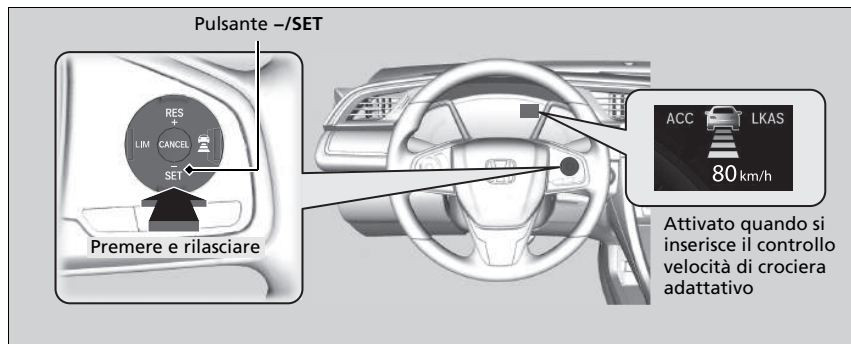

Tenere il piede sollevato dal pedale e premere il pulsante **-/SET** quando si raggiunge la velocità desiderata.

☒ Controllo velocità di crociera adattativo (ACC)

Non utilizzare l'ACC nelle condizioni seguenti:

- Su strade con traffico sostenuto o in caso di continui arresti e ripartenze.
- Su strade con curve strette.
- Su strade con tratti ripidi in discesa, poiché la velocità veicolo impostata può essere superata pur procedendo con la valvola a farfalla chiusa. In tali condizioni, il sistema ACC non applicherà i freni per mantenere la velocità impostata.
- Su strade con caselli per il pedaggio o con altri oggetti tra le corsie, nelle aree di parcheggio o in impianti con accessi predefiniti.

È possibile commutare le unità di misura della velocità impostata tra km/h e mph sull'interfaccia informazioni del conducente o sulla schermata audio/informazioni.

► **Funzioni personalizzate*** P. 171, 396

Le spie del controllo velocità di crociera adattativo (ACC), riduzione del rischio di allontanamento dalla corsia, sistema di controllo della stabilità del veicolo (VSA), controllo della stabilità del veicolo (VSA) OFF, sistema avviso perdita di pressione/bassa pressione degli pneumatici e sistema di frenata riduzione impatto (CMBS) potrebbero accendersi dopo il ricollegamento della batteria. Guidare il veicolo per un breve tratto a più di 20 km/h. La spia deve spegnersi. In caso contrario, far controllare il veicolo da una concessionaria.

* Non disponibile su tutti i modelli



Nel momento in cui si rilascia il pulsante **-/SET**, la velocità impostata viene memorizzata e l'ACC viene inserito.

Quando il sistema ACC inizia a funzionare, sull'interfaccia informazioni del conducente vengono visualizzati l'icona del veicolo, le barre della distanza e la velocità impostata.

Quando è in uso l'ACC, la funzione di assistenza guida in linea retta (una funzione del sistema del servosterzo elettrico) è attiva.

Consentendo al sistema di sterzo di compensare automaticamente la trazione naturale dello sterzo, la funzione di assistenza guida in linea retta rende più facile il mantenimento in linea retta del veicolo per il conducente.

▶▶ Controllo velocità di crociera adattativo (ACC)

L'accelerazione potrebbe richiedere più tempo in modalità ECON*.

Non è possibile utilizzare contemporaneamente l'ACC e il limitatore di velocità regolabile o il limitatore di velocità intelligente*.

Modelli con motore 2,0 L

Quando si disabilita completamente il sistema VSA, non è possibile utilizzare il sistema ACC.

■ Funzionamento

■ Veicolo che precede

L'ACC controlla se un veicolo che precede entra nel raggio di rilevamento dell'ACC. Se viene rilevata la presenza di un veicolo che si comporta in questo modo, il sistema ACC mantiene o decelera il veicolo alla velocità impostata per garantire la distanza di sicurezza dal veicolo che precede.

🔍 Per impostare o modificare la distanza di sicurezza P. 603

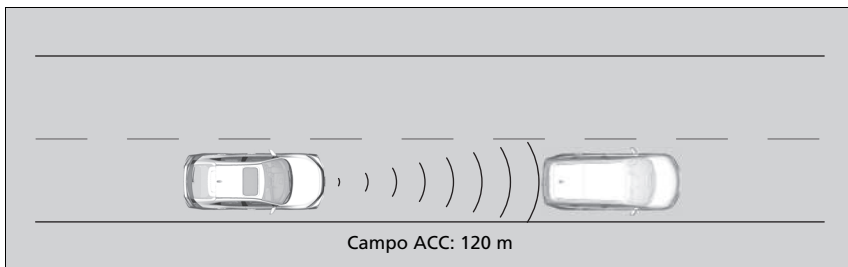

Quando un veicolo che precede a una velocità inferiore alla velocità impostata vi taglia la strada e viene rilevato dal radar e dalla telecamera, il proprio veicolo inizia a rallentare.

🔍 Funzionamento

Se il veicolo che precede rallenta di colpo, o se un altro veicolo vi taglia la strada, viene emesso un segnale acustico e viene visualizzato un messaggio sull'interfaccia informazioni del conducente.

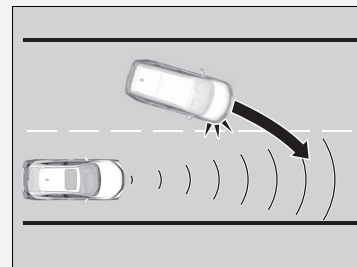

Premere il pedale del freno e mantenere la distanza appropriata dal veicolo che precede.

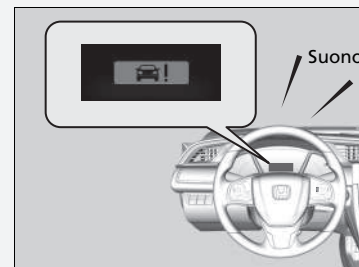

■ Assenza di veicoli davanti

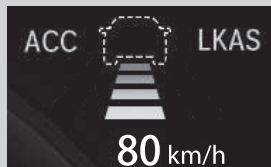

Sull'interfaccia informazioni del conducente viene visualizzata l'icona di un veicolo contornata da linee tratteggiate

Il veicolo mantiene la velocità impostata senza dover tenere il piede sul pedale del freno o dell'acceleratore.

Se prima era stato rilevato un veicolo davanti che impediva di viaggiare alla velocità impostata, l'ACC accelera il proprio veicolo fino a raggiungere la velocità impostata e quindi la mantiene.

■ Applicazione del pedale dell'acceleratore

In questo modo è possibile aumentare la velocità del veicolo. In questo caso viene emesso alcun segnale acustico o avviso visivo, anche se il veicolo si trova nel raggio dell'ACC.

L'ACC rimane attivo se non viene disabilitato. Una volta rilasciato il pedale dell'acceleratore, il sistema riprende una velocità adeguata per mantenere la distanza di sicurezza quando un veicolo che precede si trova nel raggio dell'ACC.

☒ Funzionamento

Anche se la distanza tra il proprio veicolo e quello rilevato che lo precede è ridotta, l'ACC potrebbe causare un'accelerazione nelle seguenti circostanze:

- Il veicolo davanti procede alla stessa velocità, o più velocemente.
- Il veicolo che vi taglia la strada procede a una velocità superiore, distanziandosi gradualmente.

È anche possibile impostare il sistema in modo che emetta un segnale acustico quando un veicolo rilevato davanti al proprio entra ed esce dal raggio di rilevamento dell'ACC. Cambiare l'impostazione **ACC avviso acustico vettura che precede**.

☒ **Funzioni personalizzate*** P. 171, 396

Limitazioni

Potrebbe essere necessario utilizzare il freno per mantenere la distanza di sicurezza quando il sistema ACC è in funzione. Inoltre, l'ACC potrebbe non funzionare correttamente in determinate condizioni.

☒ **Condizioni e limitazioni del sistema ACC**
P. 599

■ Condizioni e limitazioni del sistema ACC

Il sistema potrebbe disattivarsi automaticamente e la spia **ACC** potrebbe accendersi in determinate condizioni. Alcuni esempi di queste condizioni sono elencati di seguito. Altre condizioni possono ridurre alcune delle funzioni dell'ACC.

📷 **Telecamera anteriore con sensori** P. 630

■ Condizioni ambientali

Guida in condizioni atmosferiche avverse (pioggia, nebbia, neve, ecc.).

■ Condizioni stradali

Guida su neve o strade bagnate (linee di corsia oscurate, tracce di veicoli, luci riflesse, schizzi, contrasto elevato).

■ Condizioni del veicolo

- La parte esterna del parabrezza è ostruita da sporco, fango, foglie, neve bagnata, ecc.
- Una condizione anomala di uno pneumatico o di una ruota (dimensione errata, struttura o dimensioni diverse, pressione di gonfiaggio inadeguata, ruotino di scorta*, ecc.).
- La temperatura della telecamera è troppo alta.
- Il freno di stazionamento sia inserito.
- Quando il paraurti inferiore è sporco.
- Il veicolo è inclinato a causa di un carico pesante o di modifiche apportate alle sospensioni.
- Quando sono montate le catene da neve*.

📷 Condizioni e limitazioni del sistema ACC

Se è necessario far riparare o rimuovere il sensore radar oppure la sua copertura ha subito un forte impatto, spegnere il sistema premendo il pulsante **MAIN** e portare il veicolo da una concessionaria.

* Non disponibile su tutti i modelli

■ Limitazioni di rilevamento

- Un veicolo attraversa improvvisamente l'incrocio davanti a voi.
- La distanza tra il proprio veicolo e quello che precede è troppo breve.
- Un veicolo vi taglia la strada a una velocità ridotta e frena improvvisamente.
- In caso di accelerazione rapida e avvicinamento al veicolo antistante a velocità elevata.
- Se il veicolo davanti è una motocicletta, una bicicletta, uno scooter o una vettura di piccole dimensioni.
- Se sono presenti animali davanti al proprio veicolo.
- Quando si guida su una strada con curve o tortuosa che rende difficile al sensore rilevare correttamente la presenza di un veicolo antistante.

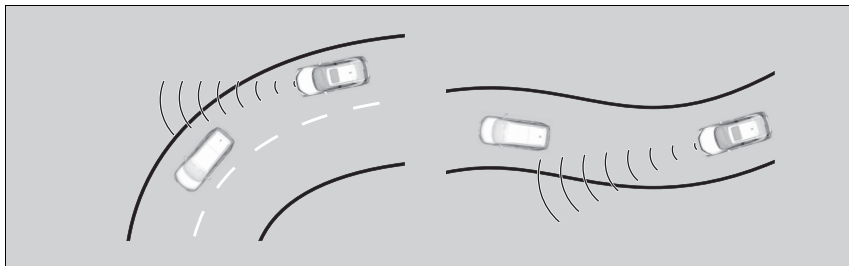

- La differenza di velocità tra il proprio veicolo e quello che lo precede è molto elevata.
- Un veicolo in arrivo in direzione opposta invade improvvisamente la corsia di fronte.
- Il proprio veicolo entra improvvisamente nella corsia di un veicolo in arrivo in direzione opposta.

►► Condizioni e limitazioni del sistema ACC

Se si riscontrano comportamenti anomali del sistema, ad esempio se il messaggio di avvertimento viene visualizzato troppo frequentemente, far controllare il veicolo da una concessionaria.

Se la parte anteriore del veicolo ha subito impatti in uno dei seguenti casi, il sensore radar potrebbe non funzionare correttamente. Far controllare il veicolo da una concessionaria:

- Il veicolo è salito su un dosso artificiale, un marciapiede, un cuneo, un terrapieno, ecc.
- Il veicolo ha percorso strade con pozzanghere profonde.
- Il veicolo ha subito una collisione frontale.

- Quando si percorre un ponte di ferro stretto.

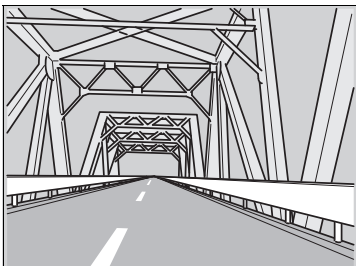

- Quando il veicolo che precede frena improvvisamente.
- Quando il veicolo che precede ha una forma particolare.



- Quando il proprio veicolo o quello che lo precede sta guidando sul bordo della corsia.

■ Regolazione della velocità del veicolo

Aumentare o ridurre la velocità del veicolo utilizzando i pulsanti **RES/+** o **-/SET** sul volante.

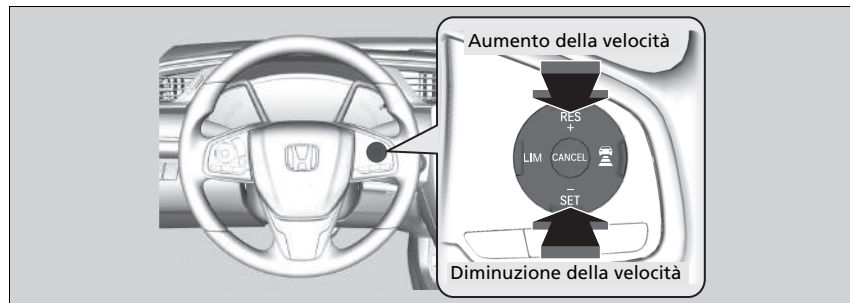

- Ogni volta che si preme il pulsante **RES/+** o **-/SET**, la velocità del veicolo viene aumentata o ridotta di circa 1 km/h di conseguenza.
- Se si tiene il pulsante **RES/+** o **-/SET** premuto, la velocità del veicolo viene aumentata o ridotta di circa 10 km/h di conseguenza.

▣ Regolazione della velocità del veicolo

Se il veicolo rilevato davanti procede a una velocità inferiore rispetto a quella maggiore impostata per il proprio veicolo, l'ACC potrebbe non accelerare. Ciò consente di mantenere la distanza impostata tra il proprio veicolo e quello che lo precede.

Quando si preme il pedale dell'acceleratore e si preme e rilascia il pulsante **-/SET**, la velocità corrente del veicolo viene impostata.

■ Per impostare o modificare la distanza di sicurezza

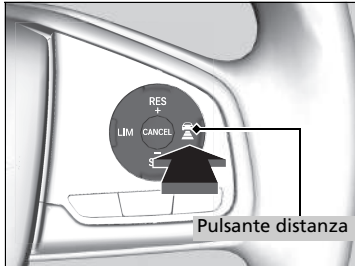

Premere il pulsante  (distanza) per modificare la distanza di sicurezza dell'ACC.

Ogni volta che si preme il pulsante, l'impostazione della distanza di sicurezza (la distanza rilevata tra il proprio veicolo e quello che lo precede) passa ciclicamente da extra lunga, a lunga, a intermedia e a ridotta.

Determinare l'impostazione della distanza più idonea in base alle condizioni specifiche di guida. Accertarsi di attenersi ai requisiti di distanza previsti dalle normative locali.

Più alta è la velocità del proprio veicolo, maggiore diventa la distanza ridotta, intermedia, lunga o extra lunga. Vedere i seguenti esempi per riferimento.

Distanza di sicurezza		Quando la velocità impostata è:	
		80 km/h	104 km/h
Ridotta		25 metri 1,1 sec	31,5 metri 1,1 sec
Intermedia		33 metri 1,5 sec	43,4 metri 1,5 sec
Lunga		47 metri 2,1 sec	60,8 metri 2,1 sec
Extra lunga		62 metri 2,8 sec	81,4 metri 2,8 sec

☒ Per impostare o modificare la distanza di sicurezza

Il conducente deve in tutte le circostanze mantenere uno spazio di frenata sufficiente dal veicolo che precede, tenendo presente che nel codice della strada potrebbero essere specificate distanze o tempi di distanza minimi applicabili a livello locale e che è sua responsabilità rispettare tale regole.

■ Annullamento

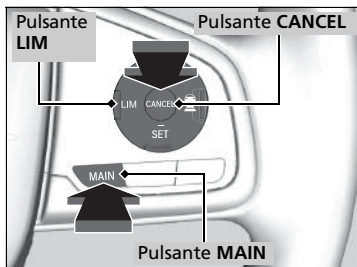

Per disattivare l'ACC, procedere in uno dei seguenti modi:

- Premere il pulsante **CANCEL**.
- Premere il pulsante **MAIN**.
 - ▶ La spia **ACC** si spegne.
- Premere il pulsante **LIM**.
- Si preme il pedale del freno.
- Tenere premuto il pedale della frizione per almeno cinque secondi.

☒ Annullamento

Ripristino della velocità impostata precedentemente: Dopo aver disattivato l'ACC, è possibile ripristinare la velocità precedentemente impostata mentre è ancora visualizzata. Premere il pulsante **RES/+** durante la guida a una velocità pari o superiore a 30 km/h.

La velocità impostata non può essere impostata o ripristinata quando il sistema ACC è stato disinserito tramite il pulsante **MAIN**. Premere il pulsante **MAIN** per attivare il sistema, quindi impostare la velocità desiderata.

■ Annullamento automatico

Quando l'ACC viene disattivato automaticamente, il cicalino emette un segnale acustico e sull'interfaccia informazioni del conducente viene visualizzato un messaggio. La disattivazione automatica dell'ACC può avvenire per una qualsiasi delle condizioni seguenti.

- Condizioni atmosferiche avverse (pioggia, nebbia, neve, ecc.)
- Quando il sensore radar nel paraurti inferiore è sporco.
- Non è possibile rilevare il veicolo che precede.
- Viene rilevata una condizione pneumatici anomala o gli pneumatici slittano.
- Guida su strade di montagna o fuori strada per periodi prolungati.
- Movimento brusco del volante.
- L'ABS, il VSA o il CMBS sono attivati.
- Quando la spia del sistema ABS o VSA si accende.
- Quando si inserisce manualmente il freno di stazionamento.
- Quando il veicolo rilevato entro il raggio dell'ACC è troppo vicino.
- La telecamera dietro lo specchietto retrovisore o l'area intorno alla telecamera, incluso il parabrezza, è sporca.
- Quando il limite di carico massimo viene superato.
- Quando si attraversa uno spazio chiuso, ad esempio un tunnel.
- Se l'indicazione di passaggio alla marcia inferiore mostrata sul display del contagiri viene ignorata, l'ACC verrà annullato dopo circa 10 secondi.
- Il regime motore passa nella zona rossa del contagiri.
- Il regime motore scende al di sotto di 1.000 giri/min.
- La leva del cambio viene spostata temporaneamente nella posizione di folle quando si passa a una marcia superiore o inferiore.

►► Annullamento automatico

Anche se l'ACC viene disattivato automaticamente, è possibile ripristinare la velocità precedentemente impostata. Attendere che le condizioni che hanno causato l'annullamento dell'ACC migliorino, quindi premere il pulsante **-/SET**.

Modelli con motore 2,0 L

Se si disabilita completamente il sistema VSA mentre il sistema ACC è attivo, il sistema ACC viene annullato automaticamente.

■ Funzione di controllo velocità di crociera adattivo intelligente

Fornisce una previsione delle situazioni in cui un altro veicolo sta per entrare nella propria corsia. Il sistema rileva l'intenzione di un veicolo che procede nella corsia lenta adiacente di immettersi nella corsia di marcia del proprio veicolo e regola anticipatamente la velocità quando il sistema ACC è attivato.

■ Funzionamento del sistema

Il sensore radar all'interno del paraurti inferiore rileva i veicoli che precedono, inclusi quelli nella corsia adiacente, mentre la telecamera dietro lo specchietto retrovisore rileva le linee di demarcazione corsia.

Questo sistema migliora la capacità di monitoraggio/analisi del sistema ACC; regola anticipatamente la velocità veicolo prevedendo le situazioni in cui un veicolo che procede nella corsia adiacente trovi un altro veicolo davanti che viaggia a velocità inferiore e quindi entra nella vostra corsia, tagliando la strada.

Se il sistema prevede tale situazione, la velocità del veicolo diminuisce leggermente. Quando si verifica questa situazione, la velocità viene ridotta in base a quella del veicolo che sta tagliando la strada di fronte a voi.

Quando la velocità è regolata dal sistema, sull'interfaccia informazioni del conducente appare l'icona de veicolo che la strada a indicare che il sistema è attivo.

In figura è mostrato il modello con guida a sinistra.

■ Modalità di attivazione del sistema

Quando il veicolo che vi taglia la strada procede a una velocità superiore a quello che lo precede e il vostro veicolo ha una velocità maggiore di quella della vettura che vi sta tagliando la strada (ovvero, quando è necessario rallentare), l'ACC prevede il taglio di corsia e regolare la velocità veicolo.

Il sistema si attiva automaticamente quando sono soddisfatte tutte le seguenti condizioni:

- Quando l'ACC è attivato.
- Quando si guida su una strada a più corsie.
- Quando la velocità veicolo è compresa tra circa 80 km/h e circa 180 km/h.
- Il veicolo sta procedendo su un rettilineo o su strade con curve dolci.
- Gli indicatori di direzione sono spenti.
- Il pedale del freno non è premuto.
- Quando un veicolo taglia la strada da una corsia più lenta.

■ Attivazione e disattivazione del controllo velocità di crociera adattativo intelligente

È possibile attivare e disattivare il sistema tramite la schermata interfaccia informazioni del conducente o audio/informazioni*.

➤ **Funzioni personalizzate*** P. 171, 396

➤ Funzione di controllo velocità di crociera adattivo intelligente

Quando il traffico si sposta dal lato destro a quello sinistro, ad esempio quando si percorre una strada con veicoli che si immettono, commuta automaticamente la corsia da rilevare da destra a sinistra.

Il controllo velocità di crociera adattivo intelligente potrebbe non attivarsi nelle condizioni seguenti:

- Quando la differenza di velocità tra il veicolo che vi taglia la strada e il veicolo che lo precede nella corsia adiacente*¹ è minima
- Quando la differenza di velocità tra il veicolo che taglia la strada e il proprio veicolo è minima (ovvero, quando non è necessario regolare la velocità)
- Quando un veicolo taglia semplicemente la strada al vostro senza che ci sia un'altra vettura che precede nella corsia adiacente*¹
- Quando un veicolo vi taglia la strada da una corsia più veloce*¹

*1: Si riferisce a un corsia di destra per il traffico con guida a destra, corsia di sinistra per il traffico con guida a sinistra.

* Non disponibile su tutti i modelli

Sistema di mantenimento corsia (LKAS)

Fornisce l'input dello sterzo per mantenere il veicolo al centro della corsia rilevata e fornisce avvisi tattili, acustici e visivi se viene rilevato un allontanamento dalla corsia.

■ Assistenza input dello sterzo

Il sistema applica coppia allo sterzo per mantenere il veicolo tra le linee sinistra e destra della corsia. La coppia applicata aumenta se il veicolo si avvicina a una delle linee della corsia.

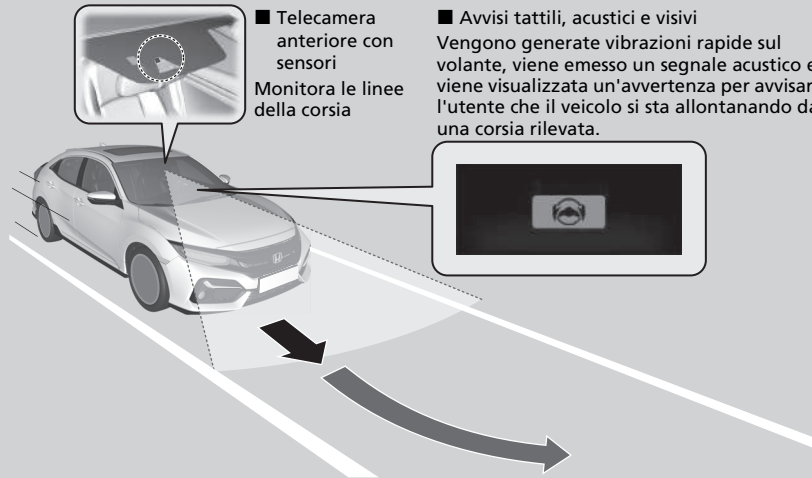

■ Telecamera anteriore con sensori
Monitora le linee della corsia

■ Avvisi tattili, acustici e visivi
Vengono generate vibrazioni rapide sul volante, viene emesso un segnale acustico e viene visualizzata un'avvertenza per avvisare l'utente che il veicolo si sta allontanando da una corsia rilevata.

Quando si azionano gli indicatori di direzione per cambiare corsia, il sistema viene sospeso per essere ripristinato dopo il ritorno in posizione degli indicatori di direzione.

Nel caso in cui si effettui un cambio di corsia senza azionare gli indicatori di direzione, gli avvisi del sistema LKAS si attivano e viene applicata coppia allo sterzo.

☒ Sistema di mantenimento corsia (LKAS)

Note importanti sulla sicurezza

Il sistema LKAS ha il solo scopo di offrire maggiore comodità di guida all'utente. Non sostituisce il controllo del veicolo. Il sistema non funziona se si tolgono le mani dal volante o in caso di sterzata errata del veicolo.

☒ Messaggi di allerta e di informazione sull'interfaccia informazioni del conducente P. 135

Non posizionare oggetti sul quadro strumenti. Gli oggetti potrebbero riflettersi sul parabrezza e impedire il corretto rilevamento del corsie di circolazione.

Il sistema LKAS avvisa solo quando viene rilevato un cambio di corsia senza aver azionato l'indicatore di direzione. Il sistema LKAS potrebbe non rilevare tutta la segnaletica di delimitazione della corsia o l'allontanamento dalla stessa; la precisione varia in base alle condizioni climatiche, alla velocità o alle condizioni della segnaletica di delimitazione della corsia.

È sempre responsabilità del conducente guidare il veicolo in sicurezza ed evitare collisioni.

Il sistema LKAS è utile quando viene usato in autostrada o sulle strade a doppia corsia.

Il sistema LKAS potrebbe non funzionare correttamente oppure potrebbe funzionare in modo errato in determinate condizioni:

☒ Condizioni e limitazioni del sistema LKAS P. 614

Sono disponibili informazioni sulla gestione della telecamera in dotazione con questo sistema.

☒ Telecamera anteriore con sensori P. 630

■ Funzione di supporto al mantenimento della corsia

Offre assistenza per mantenere il veicolo al centro della corsia. Quando il veicolo si avvicina a una linea bianca o gialla, la forza sterzante del servosterzo elettrico aumenta.

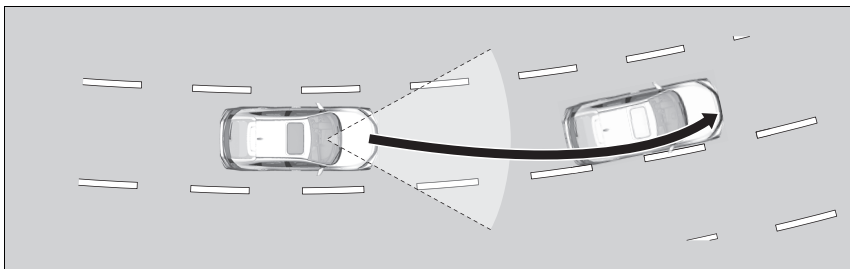

■ Funzione di avviso di allontanamento dalla corsia (LDW)

Quando il veicolo entra nella zona di avviso, il sistema LKAS segnala al conducente tale situazione facendo vibrare leggermente il volante e tramite avvisi acustici e visivi.

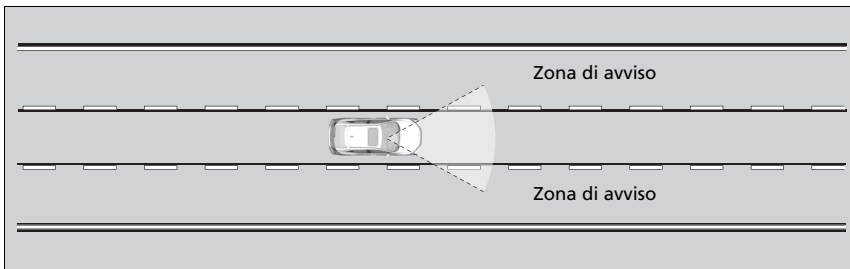

⌘ Sistema di mantenimento corsia (LKAS)

Il sistema LKAS potrebbe non funzionare come previsto durante una guida caratterizzata da frequenti arresti e ripartenze o su strade con curve strette.

Se il sistema non riesce a rilevare le corsie, viene annullato temporaneamente. Quando rileva la corsia, il sistema si ripristina automaticamente.

■ Quando si può utilizzare il sistema

Il sistema può essere utilizzato quando sono soddisfatte le seguenti condizioni.

- La corsia di guida presenta linee rilevabili su entrambi i lati e il veicolo si trova al centro della corsia.
- Il veicolo viaggia ad una velocità compresa tra circa 72 e 185 km/h.
- Si sta guidando su un rettilineo o su strade con curve dolci.
- Gli indicatori di direzione sono spenti.
- Il pedale del freno non è premuto.
- Il tergicristallo non è in funzione continua.

■ Attivazione del sistema

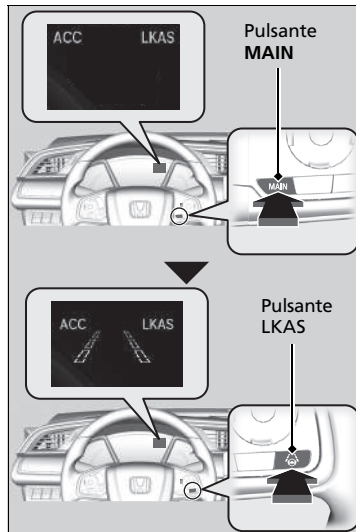

1. Premere il pulsante **MAIN**.

- ▶ Il sistema LKAS è attivo sull'interfaccia informazioni del conducente. Il sistema è pronto per l'uso.

2. Premere il pulsante LKAS.

- ▶ Sull'interfaccia informazioni del conducente vengono visualizzate le linee della corsia. Il sistema è attivato.

⌘ Quando si può utilizzare il sistema

Se il veicolo tira verso la linea sinistra o destra della corsia a causa dell'applicazione di coppia da parte del sistema, disattivare il sistema LKAS e far controllare il veicolo da una concessionaria.

Modelli con motore 2,0 L

Quando si disabilita completamente il sistema VSA, non è possibile utilizzare il sistema LKAS.

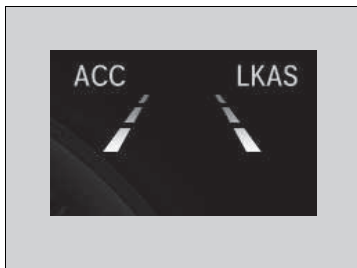

3. Durante la guida, mantenere il veicolo al centro della corsia.

- ▶ Le linee esterne tratteggiate diventano compatte quando il sistema inizia a funzionare dopo il rilevamento delle linee della corsia di destra e sinistra.

■ Annullamento

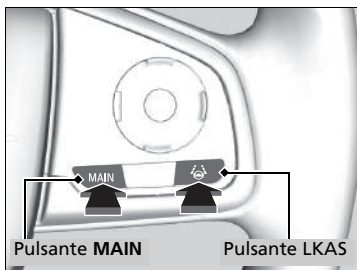

Annullamento del sistema LKAS:
Premere il pulsante **MAIN** o LKAS.

Il sistema LKAS si disattiva ogni volta che si spegne il motore, anche se è stato attivato l'ultima volta che il veicolo è stato guidato.

» Annullamento

Modelli con ACC con adattamento velocità ad andatura lenta

Premendo il pulsante **MAIN** si attiva e disattiva anche l'ACC con adattamento velocità ad andatura lenta.

Modelli con ACC

La pressione del pulsante **MAIN** consente di attivare e disattivare l'ACC.

Modelli con motore 2,0 L

Se si disabilita completamente il sistema VSA mentre il sistema LKAS è attivo, il sistema LKAS viene annullato automaticamente.



Quando il sistema LKAS viene sospeso, le linee della corsia sull'interfaccia informazioni del conducente diventano meno evidenti e viene emesso un segnale acustico (se attivato).

■ Il funzionamento del sistema viene sospeso se:

- Si impostano i tergicristalli sulla modalità di funzionamento continuo.
 - ▶ La disattivazione dei tergicristalli ripristina il funzionamento del sistema LKAS.

Modelli con intermittenza automatica dei tergicristalli

- Si imposta l'interruttore dei tergicristalli su **AUTO** e il tergicristallo funziona in modo continuo.
 - ▶ Il sistema LKAS riprende quando il tergicristallo si ferma o funziona in modo intermittente.

Tutti i modelli

- Si riduce la velocità del veicolo a 64 km/h o meno.
 - ▶ L'aumento della velocità del veicolo a 72 km/h o più ripristina il funzionamento del sistema LKAS.
- Si preme il pedale del freno.
 - ▶ Una volta rilasciato il pedale del freno, viene ripristinato il funzionamento del sistema LKAS e ricomincia a rilevare le linee della corsia.

■ Il funzionamento del sistema LKAS può essere sospeso automaticamente quando:

- Il sistema non riesce a rilevare le linee della corsia.
- Il volante viene girato rapidamente.
- In caso di sterzata errata del veicolo.
- Si percorre una curva stretta.
- Si guida a una velocità superiore a circa 185 km/h.
- Il sistema di riduzione del rischio di allontanamento dalla corsia è attivato.

In assenza di queste condizioni, il LKAS si riattiva automaticamente.

■ **Il funzionamento del sistema LKAS può essere annullato automaticamente quando:**

- La temperatura della telecamera aumenta o diminuisce eccessivamente.
- La telecamera dietro lo specchietto retrovisore o l'area intorno alla telecamera, incluso il parabrezza, è sporca.
- Viene inserito il sistema ABS o VSA.

Il cicalino emette un segnale acustico se il sistema LKAS viene annullato automaticamente.

■ **Condizioni e limitazioni del sistema LKAS**

Il sistema potrebbe non rilevare le linee di demarcazione della corsia e, pertanto, potrebbe non mantenere il veicolo al centro della corsia in determinate condizioni, incluse quelle seguenti:

■ **Condizioni ambientali**

- Guida in condizioni atmosferiche avverse (pioggia, nebbia, neve, ecc.).
- Improvvise variazioni tra luce e buio, come ad esempio all'ingresso o all'uscita di un tunnel.
- Vi è un leggero contrasto tra le linee della corsia e la superficie stradale.
- Guida con il sole di fronte (ad esempio, all'alba o al crepuscolo).
- Una luce forte si riflette sulla superficie stradale.
- Guida all'ombra di alberi, edifici, ecc.
- Sono presenti ombre di oggetti adiacenti parallele alla segnaletica orizzontale.
- Gli oggetti o le strutture presenti sulla carreggiata vengono erroneamente interpretati come segnaletica orizzontale.
- Riflessi sulla parte interna del parabrezza.
- Guida notturna o in condizioni di buio come ad esempio un tunnel.

■ Condizioni stradali

- Guida su neve o strade bagnate (linee di corsia oscurate, tracce di veicoli, luci riflesse, schizzi, contrasto elevato).
- Si guida su una strada con segnaletica orizzontale temporanea.
- Sulla strada è presente segnaletica orizzontale sbiadita, multipla o diversa a causa di interventi di riparazione in corso o della permanenza di segnaletica vecchia.

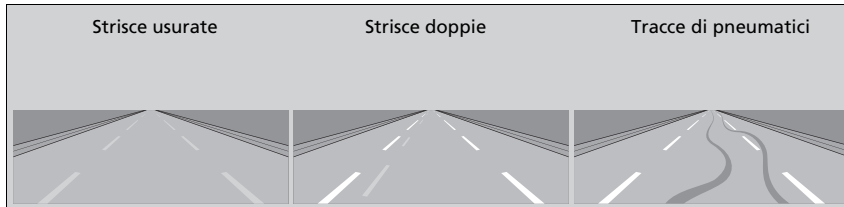

- La strada è caratterizzata da linee che si uniscono, divergono o si incrociano (ad es. in corrispondenza di un incrocio o di strisce pedonali).
- Le linee della corsia sono estremamente strette, larghe o cangianti.



- Il veicolo che precede sta guidando in prossimità delle linee della corsia.
- La strada è in pendenza e il veicolo si sta avvicinando alla cima di una salita.
- Guida su strade dissestate o non asfaltate o su superfici sconnesse.

- Se eventuali ostacoli presenti sulla strada (cordoli, guardrail, tralicci, ecc.) vengono riconosciuti come linee di demarcazione bianche (o linee di demarcazione gialle).
- Guida su strade con linee di demarcazione doppie.

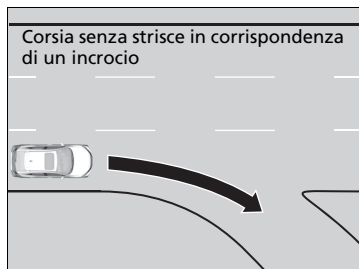

■ Condizioni del veicolo

- I trasparenti dei fari sono sporchi o la regolazione dei fari non è corretta.
- La parte esterna del parabrezza presenta delle striature o è ostruita da sporco, fango, foglie, neve bagnata, ecc.
- L'interno del parabrezza è appannato.
- La temperatura della telecamera è troppo alta.
- Una condizione anomala di uno pneumatico o di una ruota (dimensione errata, struttura o dimensioni diverse, pressione di gonfiaggio inadeguata, ruotino di scorta*, ecc.).
- Il veicolo è inclinato a causa di un carico pesante o di modifiche apportate alle sospensioni.

Modelli con motore 1,0 L con sistema di climatizzazione

- Il veicolo sta trainando un rimorchio.

Sistema per la riduzione del rischio di allontanamento dalla corsia

Avvisa e aiuta l'utente nel caso il sistema determini la possibilità che il veicolo stia attraversando in modo accidentale le linee di demarcazione corsia rilevate o il bordo del manto stradale oppure stia uscendo fuori strada.

■ Funzionamento del sistema

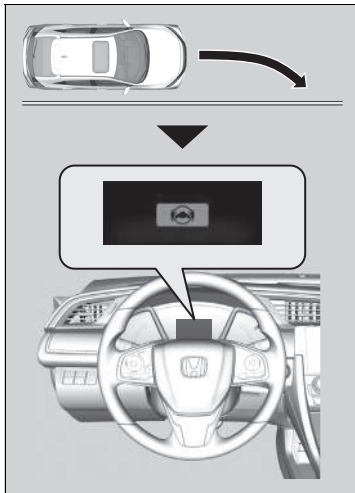

La telecamera anteriore dietro lo specchietto retrovisore monitora le linee di demarcazione (bianche o gialle) di sinistra e destra nonché il bordo esterno del manto stradale (confinante con erba o ghiaia). Se il veicolo si avvicina troppo alle linee di demarcazione corsia rilevate o al bordo esterno del manto stradale (confinante con erba o ghiaia) senza che sia stato prima attivato un indicatore di direzione, il sistema emette un avviso visivo, applica una coppia di sterzo e fornisce un avviso tramite rapide vibrazioni sul volante, allo scopo di consentire la permanenza all'interno della corsia rilevata.

Se il sistema determina che il veicolo sta per oltrepassare il bordo del manto stradale, avverte il conducente con un avviso acustico invece di far vibrare il volante.

📌 **Funzioni personalizzate*** P. 171, 396

Come avviso visivo, viene visualizzato  sull'interfaccia informazioni del conducente.

Se il sistema determina che l'intervento sullo sterzo non sia sufficiente a mantenere il veicolo in carreggiata, può frenare.

- ▶ La frenata viene applicata solo quando le linee di demarcazione corsia sono continue e compatte.

* Non disponibile su tutti i modelli

📌 Sistema per la riduzione del rischio di allontanamento dalla corsia

Note importanti sulla sicurezza

Come tutti i sistemi di assistenza, il sistema di riduzione del rischio di allontanamento dalla corsia ha dei limiti.

Un ricorso eccessivo al sistema di riduzione del rischio di allontanamento dalla corsia può essere causa di collisioni.

È sempre responsabilità del conducente mantenere il veicolo all'interno della propria corsia di guida.

Il sistema di riduzione del rischio di allontanamento dalla corsia si attiva solo quando viene rilevato un allontanamento dalla corsia senza aver azionato un indicatore di direzione. Il sistema di riduzione del rischio di allontanamento dalla corsia potrebbe non rilevare tutta la segnaletica di delimitazione della corsia o l'allontanamento dalla stessa o dalla carreggiata; la precisione varia in base alle condizioni climatiche, alla velocità o alle condizioni della segnaletica di delimitazione della corsia. È sempre responsabilità del conducente guidare il veicolo in sicurezza ed evitare collisioni.

Sono disponibili informazioni sulla gestione della telecamera in dotazione con questo sistema.

📌 **Telecamera anteriore con sensori** P. 630

Il sistema di riduzione del rischio di allontanamento dalla corsia potrebbe non funzionare correttamente oppure potrebbe funzionare in modo errato in determinate condizioni:

📌 **Condizioni e limitazioni del sistema di riduzione del rischio di allontanamento dalla corsia** P. 621

Il sistema annulla le operazioni di assistenza quando l'utente ruota il volante per evitare l'attraversamento delle linee di demarcazione corsia rilevate.

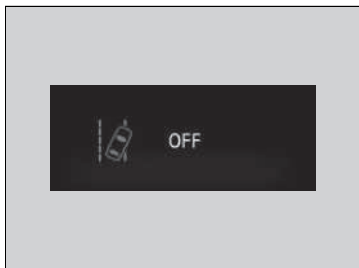

Se il sistema agisce più volte senza rilevare una risposta del conducente, il sistema produce un avviso emettendo un segnale acustico. Successivamente, la funzione di assistenza del sistema di riduzione del rischio di allontanamento dalla corsia viene temporaneamente arrestata e viene emesso solo il suono acustico.



Dopo alcuni minuti, viene visualizzato il messaggio a sinistra e il sistema di riduzione del rischio di allontanamento dalla corsia viene ripristinato completamente.

►► Sistema per la riduzione del rischio di allontanamento dalla corsia

Se il sistema LKAS è disattivato ed è stato selezionato **Anticipato** nelle opzioni personalizzate utilizzando l'interfaccia informazioni del conducente o la schermata audio/informazioni*, verrà visualizzato il messaggio seguente nel caso in cui il sistema stabilisca la possibilità che il veicolo stia oltrepassando le linee di demarcazione corsia rilevate o il bordo esterno del manto stradale (nell'erba o nella ghiaia). Tuttavia, se è stato selezionato **Normale**, **Ritardato** o **Solo avvertimento**, il messaggio viene visualizzato solo se il veicolo sta per oltrepassare il bordo esterno del manto stradale.

► **Funzioni personalizzate*** P. 171, 396

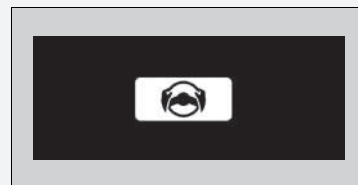

► Modelli con motore 2,0 L

Il sistema di riduzione del rischio di allontanamento dalla corsia non funziona mentre il sistema VSA è completamente disabilitato.

Modalità di attivazione del sistema

Il sistema inizia a cercare la segnaletica orizzontale di demarcazione della corsia quando sono soddisfatte le seguenti condizioni:

- Il veicolo viaggia ad una velocità compresa tra circa 72 e 185 km/h.
- Il veicolo sta procedendo su un rettilineo o su strade con curve dolci.
- Gli indicatori di direzione sono spenti.
- Il pedale del freno non è premuto.
- Il tergicristallo non è in funzione continua.
- Il veicolo non sta accelerando o frenando e non viene ruotato il volante.
- Il sistema stabilisce che il conducente non sta accelerando, frenando o sterzando attivamente.

Modalità di attivazione del sistema

Il sistema di riduzione del rischio di allontanamento dalla corsia potrebbe disattivarsi automaticamente e la spia  potrebbe accendersi e rimanere accesa.

► Spie P. 108

Il funzionamento del sistema di riduzione del rischio di allontanamento dalla corsia può essere influenzato quando il veicolo:

- Non viene guidato all'interno di una corsia stradale.
- È guidato sul bordo interno di una curva o fuori da una corsia.
- È guidato in una corsia stretta.

■ Attivazione e disattivazione del sistema di riduzione del rischio di allontanamento dalla corsia

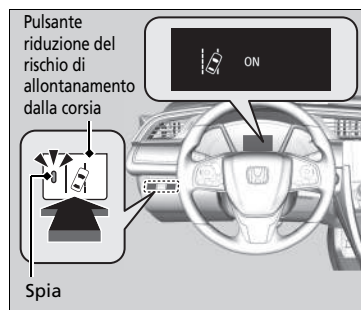

Per attivare o disattivare il sistema di riduzione del rischio di allontanamento dalla corsia, premere il relativo pulsante.

- ▶ Quando il sistema è attivo, si accende la spia nel pulsante e viene visualizzato un messaggio sull'interfaccia informazioni del conducente.

▣ Attivazione e disattivazione del sistema di riduzione del rischio di allontanamento dalla corsia

Se è stato selezionato **Solo avvertimento** nelle opzioni personalizzate utilizzando l'interfaccia informazioni del conducente o la schermata audio/Informazioni,* il sistema non aziona il volante e i freni.

▣ **Funzioni personalizzate*** P. 171, 396

Le spie del controllo velocità di crociera adattativo (ACC)*, controllo velocità di crociera adattativo (ACC) con adattamento velocità ad andatura lenta*, riduzione del rischio di allontanamento dalla corsia, sistema di controllo della stabilità del veicolo (VSA), controllo della stabilità del veicolo (VSA) OFF, sistema avviso perdita di pressione/bassa pressione degli pneumatici e sistema di frenata riduzione impatto (CMBS) potrebbero accendersi dopo il ricollegamento della batteria. Guidare il veicolo per un breve tratto a più di 20 km/h. La spia deve spegnersi. In caso contrario, far controllare il veicolo da una concessionaria.

■ Condizioni e limitazioni del sistema di riduzione del rischio di allontanamento dalla corsia

Il sistema potrebbe non rilevare correttamente la segnaletica orizzontale e la posizione del veicolo in determinate condizioni. Alcuni esempi di queste condizioni sono elencati di seguito.

■ Condizioni ambientali

- Guida in condizioni atmosferiche avverse (pioggia, nebbia, neve, ecc.).
- Improvise variazioni tra luce e buio, come ad esempio all'ingresso o all'uscita di un tunnel.
- Vi è un leggero contrasto tra le linee della corsia e la superficie stradale.
- Guida con il sole di fronte (ad esempio, all'alba o al crepuscolo).
- Una luce forte si riflette sulla superficie stradale.
- Guida all'ombra di alberi, edifici, ecc.
- Sono presenti ombre di oggetti adiacenti parallele alla segnaletica orizzontale.
- Gli oggetti o le strutture presenti sulla carreggiata vengono erroneamente interpretati come segnaletica orizzontale.
- Riflessi sulla parte interna del parabrezza.
- Guida notturna o in condizioni di buio come ad esempio un tunnel.
- Il bordo esterno del manto stradale è delimitato da oggetti, materiali, ecc. diversi da erba o ghiaia.

■ Condizioni stradali

- Guida su neve o strade bagnate (linee di corsia oscurate, tracce di veicoli, luci riflesse, schizzi, contrasto elevato).
- Si guida su una strada con segnaletica orizzontale temporanea.
- Sulla strada è presente segnaletica orizzontale sbiadita, multipla o diversa a causa di interventi di riparazione in corso o della permanenza di segnaletica vecchia.
- La strada è caratterizzata da linee che si uniscono, divergono o si incrociano (ad es. in corrispondenza di un incrocio o di strisce pedonali).
- Le linee della corsia sono estremamente strette, larghe o cangianti.
- Il veicolo che precede sta guidando in prossimità delle linee della corsia.
- La strada è in pendenza e il veicolo si sta avvicinando alla cima di una salita.
- Guida su strade dissestate o non asfaltate o su superfici sconnesse.
- Se eventuali ostacoli presenti sulla strada (cordoli, guardrail, tralicci, ecc.) vengono riconosciuti come linee di demarcazione bianche (o linee di demarcazione gialle).
- Guida su strade con linee di demarcazione doppie.

■ Condizioni del veicolo

- I trasparenti dei fari sono sporchi o la regolazione dei fari non è corretta.
- La parte esterna del parabrezza presenta delle striature o è ostruita da sporco, fango, foglie, neve bagnata, ecc.
- L'interno del parabrezza è appannato.
- La temperatura della telecamera è troppo alta.
- Una condizione anomala di uno pneumatico o di una ruota (dimensione errata, struttura o dimensioni diverse, pressione di gonfiaggio inadeguata, ruotino di scorta*, ecc.).
- Il veicolo è inclinato a causa di un carico pesante o di modifiche apportate alle sospensioni.
- Quando sono montate le catene da neve*.

Modelli con motore 1,0 L con sistema di climatizzazione

- Il veicolo sta trainando un rimorchio.

Sistema di riconoscimento della segnaletica stradale

Questo sistema funge da promemoria della segnaletica stradale, come ad esempio il limite di velocità corrente e il divieto di sorpasso, che il veicolo ha appena superato, visualizzando i segnali sull'interfaccia informazioni del conducente.

■ Funzionamento del sistema

Quando la telecamera situata dietro lo specchietto retrovisore acquisisce i segnali stradali durante la guida, il sistema visualizza quelli riconosciuti come appropriati per il proprio veicolo. L'icona del segnale stradale viene visualizzata fino a quando il veicolo non raggiunge un tempo e una distanza predefiniti.

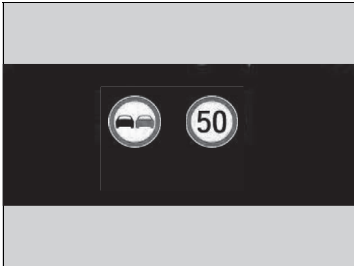

L'icona del segnale potrebbe anche cambiare o scomparire quando:

- Viene rilevato il limite di velocità o un altro limite designato.
- Il veicolo è in fase di entrata/uscita dall'autostrada.
- Si sta effettuando una svolta azionando un indicatore di direzione per cambiare direzione a un incrocio.

▣ Sistema di riconoscimento della segnaletica stradale

Il sistema è progettato per rilevare la segnaletica conforme agli standard della Convenzione di Vienna. Potrebbero non essere visualizzati tutti i segnali, pertanto non ignorare mai i segnali posti al lato della strada. Il sistema non funziona per i segnali stradali designati di tutti i paesi in cui si può viaggiare, né in tutte le situazioni.

Non affidarsi eccessivamente al sistema. Guidare sempre a velocità appropriate alle condizioni stradali.

Non applicare pellicole o attaccare oggetti al parabrezza poiché potrebbero ostruire il campo visivo della telecamera e causare il funzionamento anomalo del sistema. Graffi, scheggiature o altri danni al parabrezza all'interno del campo visivo della telecamera possono impedire il corretto funzionamento del sistema. In tal caso, si consiglia di sostituire il parabrezza con un parabrezza originale Honda. L'esecuzione di riparazioni anche minime all'interno del campo visivo della telecamera o l'installazione di un parabrezza non originale potrebbe causare il funzionamento anomalo del sistema. Dopo la sostituzione del parabrezza, far ritarare la telecamera da una concessionaria. Per il corretto funzionamento del sistema, è necessaria una taratura adeguata della telecamera.

Modelli con motore 2,0 L

Il sistema di riconoscimento della segnaletica stradale non funziona mentre il sistema VSA è completamente disabilitato.

Se il sistema non riesce a individuare alcuna segnaletica stradale durante la guida, potrebbe essere visualizzata l'immagine riportata di seguito.

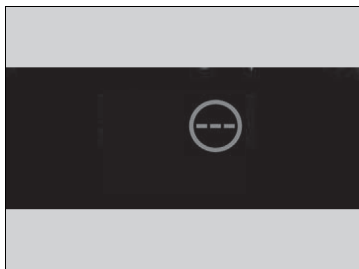

☒ Sistema di riconoscimento della segnaletica stradale

Per evitare che le temperature elevate dell'abitacolo disattivino il sistema di rilevamento della telecamera quando il veicolo è parcheggiato, individuare un'area all'ombra o riparare il parabrezza dal sole. Se si utilizza un parasole riflettente, evitare che questo copra l'alloggiamento della telecamera.

La copertura della telecamera può concentrare il calore sulla telecamera stessa.

Sono disponibili informazioni sulla gestione della telecamera in dotazione con questo sistema.

☒ **Telecamera anteriore con sensori** P. 630

■ Condizioni e limitazioni del sistema di riconoscimento della segnaletica stradale

Il sistema di riconoscimento della segnaletica stradale potrebbe non essere in grado di riconoscere la segnaletica stradale nei casi seguenti.

■ Condizioni del veicolo

- I trasparenti dei fari sono sporchi o la regolazione dei fari non è corretta.
- La parte esterna del parabrezza è ostruita da sporco, fango, foglie, neve bagnata, ecc.
- L'interno del parabrezza è appannato.
- Vi sono parti rimanenti del parabrezza da pulire.
- Una condizione anomala di uno pneumatico o di una ruota (dimensione errata, struttura o dimensioni diverse, pressione di gonfiaggio inadeguata, ruotino di scorta*, ecc.).
- Il veicolo è inclinato a causa di un carico pesante o di modifiche apportate alle sospensioni.

■ Condizioni ambientali

- Guida con il sole di fronte (ad esempio, all'alba o al crepuscolo).
- Una luce forte si riflette sulla superficie stradale.
- Improvise variazioni tra luce e buio, come ad esempio all'ingresso o all'uscita di un tunnel.
- Quando si guida all'ombra di alberi, edifici, ecc.
- Guida notturna o in aree buie quali lunghe gallerie.
- Guida in condizioni atmosferiche avverse (pioggia, nebbia, neve, ecc.).
- Il veicolo che precede solleva al suo passaggio spruzzi o neve.

⊠ Condizioni e limitazioni del sistema di riconoscimento della segnaletica stradale

Quando il sistema di riconoscimento della segnaletica stradale non funziona correttamente, sull'interfaccia informazioni del conducente viene visualizzato il messaggio . Se il messaggio non scompare, far controllare il veicolo da una concessionaria.

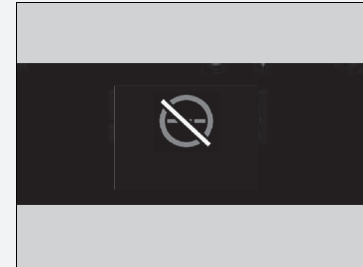

* Non disponibile su tutti i modelli

■ **Posizione o condizioni della segnaletica stradale**

- Il segnale è difficile da rilevare in quanto si trova in una zona complicata.
- Il segnale è situato lontano dal veicolo.
- Il segnale si trova in un punto difficile da raggiungere per il fascio di luce dei fari.
- Ubicazione del segnale in curva o su un angolo della strada.
- Segnali sbiaditi o piegati.
- Segnali ruotati o danneggiati.
- Il segnale è coperto di fango, neve o ghiaccio.
- Una parte del segnale è nascosta dagli alberi, oppure il segnale stesso è nascosto da un veicolo o altro.
- Luce (lampione) o ombra riflessa sulla superficie del segnale.
- Il segnale è troppo chiaro o troppo scuro (segnale elettrico).
- Segnale di piccole dimensioni.

■ **Altre condizioni**

- Quando si guida ad alta velocità.

Nei casi seguenti il sistema di riconoscimento della segnaletica stradale potrebbe non funzionare correttamente e, ad esempio, visualizzare un segnale che non corrisponde a quello effettivamente presente in carreggiata o che non esiste affatto.

- ▶ Potrebbe essere visualizzato un segnale del limite di velocità a una velocità superiore o inferiore rispetto al reale limite di velocità.
- È presente un segnale complementare con ulteriori informazioni quali il tempo, l'ora, il tipo di veicolo, ecc.
- Le cifre riportate sul segnale sono difficilmente leggibili (segnali elettrici, i numeri riportati sul segnale sono sfocati).
- Un segnale è posizionato in prossimità della corsia di guida anche se non si riferisce ad essa (segnale relativo al limite di velocità situato all'incrocio tra una strada laterale e una strada principale, ecc.).
- Sono presenti oggetti che appaiono simili per colore o forma al segnale riconosciuto (segnale simile, segnale elettrico, cartellone, struttura, ecc.).
- Siete preceduti da un camion o altro veicolo di grandi dimensioni che sul retro riporta l'adesivo con il limite di velocità.

■ Segnali visualizzati sull'interfaccia informazioni del conducente

Due segnali stradali possono essere visualizzati l'uno accanto all'altro quando rilevati. L'icona del limite di velocità viene visualizzata sulla parte destra dello schermo. L'icona del segnale di divieto di sorpasso viene visualizzata sul lato sinistro. Ulteriori segnali indicanti il limite di velocità in base alle condizioni atmosferiche (pioggia, neve, ecc.) o relativi a un periodo di tempo specifico possono essere visualizzati sull'altro lato.

■ Quando viene selezionata la modalità principale



Segnale del divieto di sorpasso*1

Segnale del limite di velocità



Segnale aggiuntivo del limite di velocità basato sulle condizioni*2

Segnale del limite di velocità

■ Quando non viene selezionata la modalità principale



Segnale del limite di velocità

Segnale del divieto di sorpasso*1

A seconda della situazione, *1 può essere sostituito da *2, oppure *2 può essere visualizzato sul lato destro.

■ **Selezione per visualizzare la segnaletica stradale quando la modalità principale è disattivata**

È possibile continuare a visualizzare icone di dimensioni ridotte della segnaletica stradale sull'interfaccia informazioni del conducente anche quando la modalità principale non è selezionata.

🗨 **Funzioni personalizzate*** P. 171, 396

Telecamera anteriore con sensori

La telecamera, utilizzata nei sistemi di mantenimento corsia (LKAS), riduzione del rischio di allontanamento dalla corsia, controllo velocità di crociera adattativo (ACC) con adattamento velocità ad andatura lenta*, controllo velocità di crociera adattativo (ACC)*, riconoscimento della segnaletica stradale e impianto frenante a riduzione dell'impatto (CMBS) ha la funzione di rilevare gli oggetti che attivano uno dei sistemi per azionare le relative funzioni.

Ubicazione della telecamera e suggerimenti per la gestione



Questa telecamera si trova dietro lo specchio retrovisore.

Per contribuire a ridurre la possibilità che l'elevata temperatura dell'abitacolo possa disattivare il sistema della telecamera, durante il parcheggio, individuare un'area all'ombra oppure tenere la parte anteriore del veicolo lontana dal sole. Se si utilizza un parasole riflettente, evitare che questo copra l'alloggiamento della telecamera. La copertura della telecamera può concentrare il calore sulla telecamera stessa.

Telecamera anteriore con sensori

Non applicare mai pellicole o fissare oggetti sul parabrezza, sul cofano o sulla griglia anteriore che potrebbero ostruire il campo visivo della telecamera e causare il funzionamento anomalo del sistema.

Graffi, scheggiature o altri danni al parabrezza all'interno del campo visivo della telecamera possono impedire il corretto funzionamento del sistema. In tal caso, si consiglia di sostituire il parabrezza con un parabrezza originale Honda. L'esecuzione di riparazioni anche minime all'interno del campo visivo della telecamera o l'installazione di un parabrezza non originale potrebbe causare il funzionamento anomalo del sistema.

Dopo la sostituzione del parabrezza, far ritarare la telecamera da una concessionaria. Per il corretto funzionamento del sistema, è necessaria una taratura adeguata della telecamera.

Non collocare alcun oggetto sul quadro strumenti. Potrebbe riflettersi sul parabrezza e impedire al sistema di rilevare correttamente le linee della corsia.

» Telecamera anteriore con sensori

Se viene visualizzato il messaggio  :

- Utilizzare il sistema di climatizzazione per raffreddare l'abitacolo e, se necessario, utilizzare anche la modalità di sbrinamento con il flusso d'aria diretto verso la telecamera.
- Iniziare a guidare il veicolo per abbassare la temperatura del parabrezza, raffreddando di conseguenza l'area intorno alla telecamera.

Se viene visualizzato il messaggio  :

- Parcheggiare il veicolo in un luogo sicuro e pulire il parabrezza. Se il messaggio non scompare dopo aver pulito il parabrezza e dopo aver guidato il veicolo per un po', far controllare il veicolo da una concessionaria.

Sensore radar

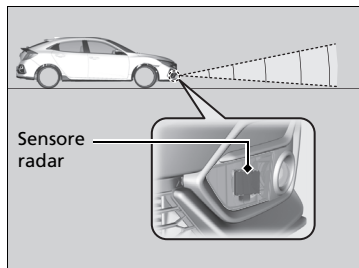

Il sensore radar si trova sulla parte inferiore del paraurti anteriore.

► Sensore radar

Evitare di sottoporre a forti impatti la copertura sensore radar.

Affinché il sistema CMBS funzioni correttamente:

- Tenere sempre pulita la copertura del sensore radar.
- Non utilizzare mai solventi chimici o polvere per la lucidatura per la pulizia della copertura sensore. Pulirla con acqua o un detergente delicato.
- Non collocare adesivi sulla copertura del sensore radar e non sostituirla.

Se è necessario far riparare o rimuovere il sensore radar oppure la sua copertura ha subito un forte impatto, spegnere il sistema premendo il pulsante CMBS **OFF** e portare il veicolo presso una concessionaria.

► **Attivazione e disattivazione del sistema CMBS** P. 569

Se il veicolo è coinvolto in una delle situazioni seguenti, il sensore radar potrebbe non funzionare correttamente.

Far controllare il veicolo da una concessionaria:

- Il veicolo è rimasto coinvolto in una collisione frontale.
- Il veicolo è finito in pozzanghere profonde o su strade allagate.
- Il veicolo ha impattato violentemente con un dosso artificiale, un marciapiede, un cono, un terrapieno che potrebbe aver creato forti vibrazioni al sensore radar.

Impianto frenante

■ Freno di stazionamento

Usare il freno di stazionamento per mantenere il veicolo fermo quando è parcheggiato. Quando il freno di stazionamento è inserito, è possibile rilasciarlo manualmente o automaticamente.



■ Per inserire

Il freno di stazionamento elettrico può essere inserito in qualsiasi momento in cui al veicolo arriva corrente dalla batteria, indipendentemente dalla posizione del commutatore di accensione*1.

Tirare leggermente e saldamente verso l'alto l'interruttore del freno di stazionamento elettrico.

- ▶ La spia del freno di stazionamento e dell'impianto frenante (rossa) si accende.

■ Per rilasciare

Il veicolo deve essere in modalità ACCENSIONE *1 per poter rilasciare il freno di stazionamento elettrico.

1. Si preme il pedale del freno.
2. Premere l'interruttore del freno di stazionamento elettrico.

- ▶ La spia del freno di stazionamento e dell'impianto frenante (rossa) si spegne.

Rilasciare manualmente il freno di stazionamento utilizzando l'interruttore consente al veicolo di avviarsi lentamente e regolarmente quando il veicolo è rivolto in discesa su forti pendenze.



▣ Freno di stazionamento

Quando si inserisce o si rilascia il freno di stazionamento, si potrebbe percepire un lieve rumore causato dal freno di stazionamento elettrico nella zona delle ruote posteriori. Questa condizione è assolutamente normale.

Il pedale del freno potrebbe muoversi leggermente per effetto del funzionamento del freno di stazionamento elettrico quando si applica o si rilascia il freno di stazionamento. Questa condizione è assolutamente normale.

Non è possibile inserire o rilasciare il freno di stazionamento se la batteria si scarica completamente.

▣ **Se la batteria è scarica** P. 772

Se l'interruttore del freno di stazionamento elettrico viene tirato e tenuto in tale posizione durante la guida, saranno applicati i freni su tutte e quattro le ruote tramite il sistema VSA fino all'arresto del veicolo. Viene quindi applicato il freno di stazionamento elettrico e l'interruttore deve essere rilasciato.

Il freno di stazionamento si inserisce automaticamente nei seguenti casi.

- Quando il veicolo si arresta con il sistema di mantenimento automatico del freno attivo da più di 10 minuti.
- Se la cintura di sicurezza del conducente viene slacciata mentre il veicolo è fermo e la funzione di mantenimento automatico del freno è inserita.
- Se il motore viene spento, tranne quando spento dal sistema di arresto automatico del motore al minimo, mentre la funzione di mantenimento automatico del freno è inserita.
- In presenza di un problema nel sistema di mantenimento del freno.

*1: I modelli con sistema di accesso senza chiavi sono dotati di un pulsante **ENGINE START/STOP** anziché di un commutatore di accensione.

■ Rilascio automatico

Utilizzare il pedale dell'acceleratore per rilasciare il freno di stazionamento quando si avvia il veicolo rivolto a monte o in un ingorgo.

Modelli con trasmissione a variazione continua

Premendo il pedale dell'acceleratore, il freno di stazionamento viene rilasciato.

Modelli con cambio manuale

Premendo il pedale dell'acceleratore e rilasciando contemporaneamente il pedale della frizione, il freno di stazionamento viene disinserito.

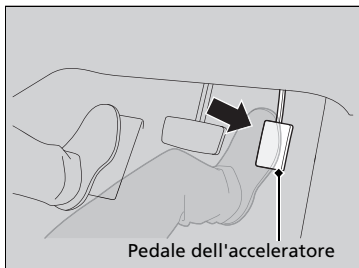

Modelli con trasmissione a variazione continua

Premere leggermente il pedale dell'acceleratore. Quando si è in pendenza, potrebbe richiedere un maggiore input dell'acceleratore per il rilascio.

- La spia del freno di stazionamento e dell'impianto frenante (rossa) si spegne.

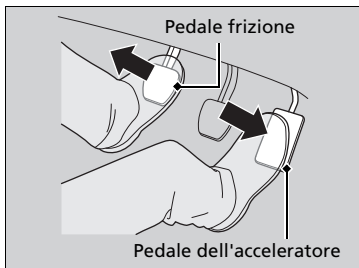

Modelli con cambio manuale

Premere leggermente il pedale dell'acceleratore e rilasciare il pedale della frizione.

- La spia del freno di stazionamento e dell'impianto frenante (rossa) si spegne.

►► Freno di stazionamento

Modelli con ACC con adattamento velocità ad andatura lenta

- Quando il veicolo si ferma più di 10 minuti con il sistema ACC con adattamento velocità ad andatura lenta attivato.
- Se la cintura di sicurezza del conducente viene slacciata mentre il veicolo viene arrestato automaticamente dal sistema ACC con adattamento velocità ad andatura lenta.
- Se il motore viene spento, tranne quando spento dal sistema di arresto automatico del motore al minimo, mentre il sistema ACC con adattamento velocità ad andatura lenta è attivato.

Modelli con cambio manuale

- Quando viene rilevato un problema con l'interruttore del freno di stazionamento elettrico, dopo aver portato il commutatore di accensione su BLOCCO **0***1.

Se il freno di stazionamento non può essere rilasciato automaticamente, farlo manualmente.

Quando il veicolo procede in salita, il pedale dell'acceleratore deve essere premuto più a fondo per rilasciare automaticamente il freno di stazionamento elettrico.

Il freno di stazionamento non può essere rilasciato automaticamente quando sono accese le seguenti spie:

- Spia guasti
- Spia del sistema di trasmissione

Il freno di stazionamento potrebbe non essere rilasciato automaticamente quando sono accese le seguenti spie:

- Spia impianto frenante
- Spia del sistema VSA
- Spia **ABS**
- Spia sistema di sicurezza supplementare

*1: I modelli con sistema di accesso senza chiavi sono dotati di un pulsante **ENGINE START/STOP** anziché di un commutatore di accensione.

Il freno di stazionamento si disinnesta automaticamente premendo il pedale dell'acceleratore quando:

- Si indossa la cintura di sicurezza lato guida.
- Il motore è in funzione.

Modelli con trasmissione a variazione continua

- La trasmissione non si trova in posizione **P** o **N**.

Modelli con cambio manuale

- La trasmissione non è in posizione **N**.

Freno a pedale

Il veicolo è dotato di freni a disco su tutte e quattro le ruote. Il servofreno a vuoto consente uno sforzo minore sul pedale del freno. Il sistema di assistenza alla frenata di emergenza permette di sfruttare tutta la forza frenante quando si preme energicamente il pedale del freno in situazioni d'emergenza. Il sistema antibloccaggio freni (ABS) aiuta a mantenere il controllo dello sterzo in caso di frenate molto brusche.

➤ **Sistema di assistenza alla frenata d'emergenza** P. 640

➤ **Sistema antibloccaggio freni (ABS)** P. 639

Modelli con motore 2,0 L

■ Stridio dei freni

Per soddisfare le prestazioni in un'ampia gamma di condizioni di guida, il veicolo è stato dotato di un impianto frenante a prestazioni elevate. È possibile percepire lo stridio dei freni in determinate condizioni, come ad esempio a seconda della velocità veicolo, decelerazione, umidità, ecc. Non si tratta di un guasto.

☒ Freno di stazionamento

Modelli con cambio manuale

Il pedale della frizione è premuto a fondo prima di premere delicatamente il pedale dell'acceleratore e rilasciare il pedale della frizione.

☒ Freno a pedale

Controllare i freni dopo la guida in pozzanghere profonde o su strade allagate. Se necessario, fare asciugare i freni premendo leggermente il pedale varie volte.

Se si percepisce uno stridio metallico continuo quando si azionano i freni, le pastiglie dei freni devono essere sostituite. Far controllare il veicolo dalla concessionaria.

L'uso continuo del pedale del freno su un lungo percorso in discesa provoca il surriscaldamento dei freni e ne riduce l'efficienza. Usare il freno motore togliendo il piede dal pedale dell'acceleratore e passando a una marcia/posizione del cambio inferiore. Con il cambio manuale, usare una marcia inferiore per aumentare le prestazioni del freno motore.

Non tenere il piede sul pedale del freno durante la guida poiché i freni rimangono azionati leggermente e, con l'andare del tempo, ciò compromette l'efficienza dei freni e la durata delle pastiglie. Inoltre confonde i conducenti dei veicoli che seguono.

Mantenimento automatico del freno

Modelli con trasmissione a variazione continua

Consente di mantenere il freno inserito dopo aver rilasciato il pedale del freno fino a quando viene premuto il pedale dell'acceleratore. È possibile utilizzare questo sistema mentre il veicolo è temporaneamente arrestato, al semaforo o in condizioni di traffico intenso.



Allacciare la cintura di sicurezza in modo corretto, quindi avviare il motore. Premere il pulsante del mantenimento automatico del freno.

- La spia del sistema di mantenimento automatico del freno si accende. Il sistema è acceso.

Premere il pedale del freno per arrestare completamente il veicolo. La leva del cambio non deve essere in posizione **P** o **R**.

- La spia del mantenimento automatico del freno si accende. La frenata viene mantenuta per un massimo di 10 minuti.
- Rilasciare il pedale del freno dopo l'accensione della spia del mantenimento automatico del freno.

Premere il pedale dell'acceleratore mentre la leva del cambio è in una posizione diversa da **P** o **N**. Il sistema viene disinserito e il veicolo inizia a muoversi.

- La spia del mantenimento automatico del freno si spegne. Il sistema continua a essere inserito.

►► Mantenimento automatico del freno

ATTENZIONE

Su forti pendenze o strade sdrucciolevoli, se si toglie il piede dal pedale del freno, il veicolo potrebbe muoversi anche col sistema di mantenimento automatico del freno attivato.

Nel caso in cui il veicolo si muova inaspettatamente potrebbe causare un incidente con conseguenti lesioni gravi o letali.

Non attivare il sistema di mantenimento automatico del freno o fare affidamento su di esso per evitare che il veicolo si muova quando è fermo su forti pendenze o strade sdrucciolevoli.

Modelli con trasmissione a variazione continua

ATTENZIONE

Utilizzando il sistema di mantenimento automatico del freno per parcheggiare, il veicolo potrebbe muoversi inaspettatamente.

Nel caso in cui il veicolo si muova inaspettatamente potrebbe causare un incidente con conseguenti lesioni gravi o letali.



Non lasciare mai il veicolo quando il freno viene temporaneamente mantenuto col sistema di mantenimento automatico del freno e parcheggiare sempre portando il cambio su **P** e inserendo il freno di stazionamento.

Modelli con cambio manuale

Mantiene il freno inserito dopo aver rilasciato il pedale del freno fino a quando si porta il cambio in una marcia diversa da **N** e:

- rilasciare il pedale della frizione su una strada in piano o quando il veicolo è rivolto a valle.
- rilasciare il pedale della frizione e premere il pedale dell'acceleratore quando il veicolo è rivolto a monte.

È possibile utilizzare questo sistema mentre il veicolo è temporaneamente arrestato, al semaforo o in condizioni di traffico intenso.

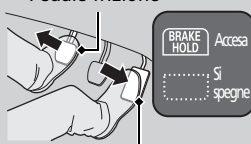
■ Accensione del sistema	■ Attivazione del sistema	■ Disattivazione del sistema
 <p data-bbox="113 577 336 620">Pulsante mantenimento automatico del freno</p>	 <p data-bbox="440 577 552 596">Pedale freno</p>	<p data-bbox="699 437 831 456">Pedale frizione</p>  <p data-bbox="703 608 911 627">Pedale dell'acceleratore</p>
<p data-bbox="97 658 352 720">Allacciare la cintura di sicurezza in modo corretto, quindi avviare il motore. Premere il pulsante del mantenimento automatico del freno.</p> <ul data-bbox="97 788 352 904" style="list-style-type: none"> • La spia del sistema di mantenimento automatico del freno si accende. Il sistema è acceso. 	<p data-bbox="384 658 639 720">Premere il pedale del freno per arrestare completamente il veicolo.</p> <ul data-bbox="384 725 639 960" style="list-style-type: none"> • La spia del mantenimento automatico del freno si accende. La frenata viene mantenuta per un massimo di 10 minuti. • Rilasciare il pedale del freno dopo l'accensione della spia del mantenimento automatico del freno. 	<p data-bbox="671 658 922 697">Innestare una marcia diversa da N e:</p> <ul data-bbox="671 703 922 893" style="list-style-type: none"> • rilasciare il pedale della frizione su una strada in piano o quando il veicolo è rivolto a valle. • rilasciare il pedale della frizione e premere il pedale dell'acceleratore quando il veicolo è rivolto a monte. <p data-bbox="671 899 922 938">Il sistema viene disattivato e il veicolo inizia a muoversi.</p> <ul data-bbox="671 944 922 1028" style="list-style-type: none"> • La spia del mantenimento automatico del freno si spegne. Il sistema continua a essere inserito.

■ **Il sistema si disattiva automaticamente quando:**

- Si inserisce il freno di stazionamento.

Modelli con trasmissione a variazione continua

- Si preme il pedale del freno e si porta la leva del cambio su **P** o **R**.

■ **Il sistema si disinserisce automaticamente e il freno di stazionamento viene inserito quando:**

- La frenata viene mantenuta per più di 10 minuti.
- La cintura di sicurezza lato guida non è allacciata.
- Il motore viene spento.
- È presente un problema nel sistema di mantenimento automatico del freno.

Modelli con cambio manuale

- Il motore va in stallo.

■ **Spegnimento del sistema di mantenimento automatico del freno**

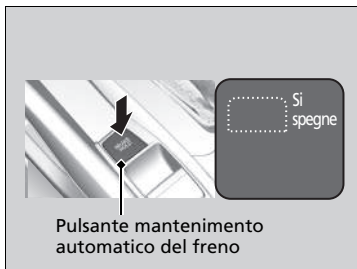

Quando il sistema è acceso, premere nuovamente il pulsante del mantenimento automatico del freno.

- La spia del sistema del mantenimento automatico del freno si spegne.

Se si desidera disattivare il mantenimento automatico del freno mentre l'impianto è in funzione, premere il pulsante del mantenimento automatico del freno tenendo premuto il pedale del freno.

►► **Mantenimento automatico del freno**

Quando il sistema è attivato, è possibile spegnere il motore o parcheggiare il veicolo seguendo la normale procedura.

► **Quando arrestato** P. 642

Sia se il sistema è acceso, sia se è attivato, il mantenimento automatico del freno si spegne una volta che il motore viene spento.

Modelli con cambio manuale

Il sistema si spegne se il motore va in stallo quando il mantenimento automatico del freno è attivo o il sistema è acceso.

►► **Spegnimento del sistema di mantenimento automatico del freno**

Assicurarsi di spegnere il sistema di mantenimento automatico del freno prima di utilizzare un sistema di autolavaggio.

Si potrebbe percepire un rumore se il veicolo si sposta mentre il sistema di mantenimento automatico del freno è in funzione.

Sistema antibloccaggio freni (ABS)

■ ABS

Il sistema impedisce il bloccaggio delle ruote e aiuta a mantenere il controllo dello sterzo modulando rapidamente la pressione dei freni, molto più rapidamente di quanto possa fare il conducente.

Il sistema di ripartizione elettronica della forza frenante (EBD), che fa parte del sistema ABS, distribuisce in modo equilibrato la forza frenante tra le ruote anteriori e posteriori in base al carico del veicolo.

Non premere mai ripetutamente il pedale del freno. Lasciare che l'ABS svolga la propria funzione; il conducente deve semplicemente mantenere una pressione costante sul pedale del freno. Questa manovra viene anche detta "schiaccia e sterza".

■ Funzionamento dell'ABS

Il pedale del freno potrebbe pulsare leggermente durante il funzionamento dell'ABS. Premere il pedale del freno e continuare a premerlo saldamente. Su superfici asciutte, è necessario premere con molta forza il pedale del freno per attivare l'ABS. Tuttavia, si avvertirà immediatamente l'attivazione dell'ABS se si prova a frenare su neve o ghiaccio.

Il sistema ABS può attivarsi quando si preme il pedale del freno durante la guida su:

- Strade bagnate o coperte di neve.
- Strade coperte di pietrisco.
- Strade con superfici irregolari, ad esempio con buche, crepe, tombini, ecc.

L'ABS si disattiva quando la velocità del veicolo è inferiore a 10 km/h.

»» Sistema antibloccaggio freni (ABS)

AVVISO

Il sistema ABS potrebbe non funzionare correttamente se si usano pneumatici di tipo o dimensioni errate.

Se la spia **ABS** si accende mentre si è alla guida, potrebbe essere presente un guasto nel sistema. Sebbene il veicolo mantenga la normale capacità frenante, è possibile che l'ABS non funzioni. Fare controllare immediatamente il veicolo da una concessionaria.

L'ABS non ha la funzione di ridurre la durata o la distanza di frenata necessaria al veicolo per arrestarsi, ma serve per limitare il blocco dei freni che potrebbe causare slittamento o perdita di controllo dello sterzo.

Il veicolo potrebbe richiedere una distanza di arresto maggiore rispetto a un veicolo senza ABS nei seguenti casi:

- Si guida su superfici stradali accidentate o dissestate, ad esempio ghiaia o neve.
- I pneumatici sono dotati di catene da neve*.

Quanto segue può essere riscontrato con il sistema ABS:

- Suono del motore proveniente dal vano motore quando i freni vengono applicati o quando i controlli del sistema vengono eseguiti dopo l'avviamento del motore e durante l'accelerazione del veicolo.
- Vibrazioni del pedale del freno e/o della carrozzeria del veicolo quando l'ABS si attiva.

Queste vibrazioni e questi suoni sono normali per i sistemi ABS e non devono destare alcuna preoccupazione.

* Non disponibile su tutti i modelli

Sistema di assistenza alla frenata d'emergenza

Il sistema è concepito per assistere il conducente generando una forza frenante maggiore quando si preme energicamente il pedale del freno in situazioni d'emergenza.

■ Funzionamento del sistema di assistenza alla frenata di emergenza

Premere saldamente il pedale del freno per ottenere una maggiore forza frenante.

Quando il sistema di assistenza alla frenata interviene, il pedale potrebbe vibrare leggermente e si potrebbe percepire un rumore. Questa condizione è assolutamente normale. Continuare a premere saldamente il pedale del freno.

Modelli con motore 1,0 L e 1,5 L

Segnale di arresto di emergenza

Si attiva in caso di frenata brusca a una velocità di 60 km/h o più per segnalare ai veicoli che seguono la frenata repentina, facendo lampeggiare rapidamente le luci di emergenza. Ciò può contribuire ad avvisare i veicoli che seguono facendo sì che eseguano le azioni appropriate per evitare un possibile tamponamento.

■ Attivazione del sistema:

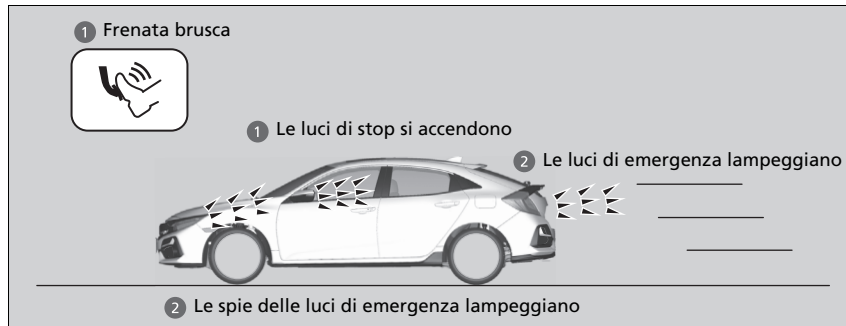

Le luci di emergenza smettono di lampeggiare quando:

- Si rilascia il pedale del freno.
- L'ABS è disattivato.
- La velocità di decelerazione del veicolo diventa moderata.
- Si preme il pulsante luci di emergenza.

☒ Segnale di arresto di emergenza

Il segnale di arresto di emergenza non è un sistema che può impedire un possibile tamponamento dovuto a una brusca frenata. Fa lampeggiare le luci di emergenza nel momento di cui si effettua una frenata brusca. È sempre preferibile per evitare brusche frenate a meno che non sia assolutamente necessario.

Il segnale di arresto di emergenza non si attiva quando il pulsante luci di emergenza è premuto.

Se l'ABS si disattiva per un determinato periodo di tempo durante la frenata, il segnale di arresto di emergenza potrebbe non attivarsi.

Quando arrestato

1. Premere saldamente il pedale del freno.
2. Con il pedale del freno premuto, tirare verso l'alto l'interruttore del freno di stazionamento elettrico lentamente, ma completamente.

Modelli con trasmissione a variazione continua

3. Portare la posizione del cambio su **P**.

Modelli con cambio manuale

3. Spostare la leva del cambio su **R** o **1**.

Tutti i modelli

4. Spegner il motore.
 - La spia del freno di stazionamento e dell'impianto frenante (rossa) si spegne nell'arco di circa 15 secondi.

»» Parcheggio del veicolo

Modelli con trasmissione a variazione continua

ATTENZIONE

Il veicolo potrebbe spostarsi se lasciato incustodito senza aver prima verificato l'inserimento della posizione di parcheggio.

Nel caso in cui il veicolo si muova inaspettatamente potrebbe causare un incidente con conseguenti lesioni gravi o letali.

Tenere sempre il piede sul pedale del freno fino alla verifica della visualizzazione di **P** sulla spia posizione leva del cambio.

Non parcheggiare il veicolo vicino a oggetti infiammabili quali erba secca, olio o legna.

Il calore proveniente dal sistema di scarico può provocare un incendio.

»» Quando arrestato

Modelli con trasmissione a variazione continua

AVVISO

Le seguenti azioni possono danneggiare il cambio:

- Azionamento contemporaneo del pedale dell'acceleratore e del pedale del freno.
- Tenere il veicolo rivolto a monte premendo il pedale dell'acceleratore.
- Portare la leva del cambio su **P** prima di aver arrestato completamente il veicolo.

Confermare sempre l'inserimento del freno di stazionamento elettrico, specialmente se il veicolo è parcheggiato su un tratto in pendenza.

⌘ Quando arrestato

A temperature estremamente basse, il freno di stazionamento può bloccarsi, se inserito. Se si prevedono tali temperature, non inserire il freno di stazionamento, ma, se si parcheggia su un tratto in pendenza, girare le ruote anteriori in modo che tocchino il marciapiede oppure bloccare le ruote per evitare che il veicolo si sposti. L'inosservanza delle suddette precauzioni potrebbe provocare lo spostamento del veicolo con conseguenti incidenti.

Sistema sensori di parcheggio*

I sensori d'angolo e centrali monitorano gli ostacoli intorno al veicolo mentre il cicalino, l'interfaccia informazioni del conducente e la schermata audio/informazioni* consentono di conoscere la distanza approssimativa tra il veicolo e l'ostacolo.

■ Posizione e raggio d'azione del sensore

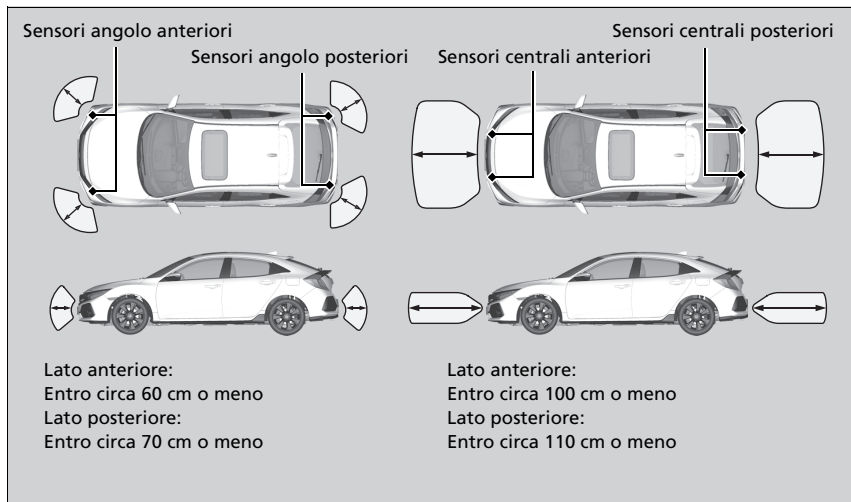

⚠ Sistema sensori di parcheggio*

Anche quando il sistema è attivato, assicurarsi sempre che non ci siano ostacoli in prossimità del veicolo prima di parcheggiare.

Il sistema potrebbe non funzionare correttamente quando:

- I sensori sono coperti da neve, ghiaccio, fango o sporco.
- Il veicolo si trova su una superficie irregolare come erba, dossi o in pendenza.
- Il veicolo è stato parcheggiato all'aperto ed esposto a temperature alte o basse.
- Il sistema è influenzato da dispositivi che emettono onde a ultrasuoni.
- Si guida in condizioni atmosferiche avverse.

Il sistema potrebbe non rilevare:

- Oggetti sottili o bassi.
- Materiali fonoassorbenti quali neve, cotone o spugna.
- Oggetti che si trovano direttamente sotto al paraurti.

Non collocare accessori in prossimità o sui sensori.

■ Attivazione e disattivazione del sistema sensori di parcheggio

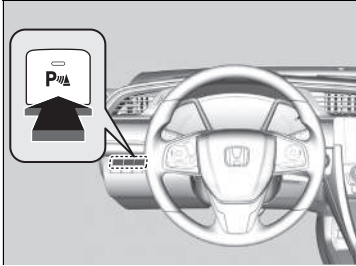

Con il commutatore di accensione su ACCENSIONE **II***1, premere il pulsante sistema sensori di parcheggio per attivare o disattivare il sistema. Quando il sistema è attivo, la spia nel pulsante si accende.

I sensori d'angolo e centrali anteriori iniziano a rilevare eventuali ostacoli quando la leva del cambio si trova in una qualsiasi posizione diversa da **P** o **R** e la velocità del veicolo è inferiore a 8 km/h.

I sensori d'angolo anteriori e angolo e centrali posteriori iniziano a rilevare eventuali ostacoli quando la leva del cambio si trova in posizione **R** e la velocità del veicolo è inferiore a 8 km.

Modelli con cambio manuale

È inoltre necessario rilasciare il freno di stazionamento.

⊗ Attivazione e disattivazione del sistema sensori di parcheggio

Quando si porta il commutatore di accensione su ACCENSIONE **II***1, il sistema torna nella condizione selezionata in precedenza.

*1: I modelli con sistema di accesso senza chiavi sono dotati di un pulsante **ENGINE START/STOP** anziché di un commutatore di accensione.

■ Quando la distanza tra il veicolo e gli ostacoli si riduce

Lunghezza del suono intermittente	Distanza tra il paraurti e l'ostacolo		Spia	Schermata audio/informazioni/interfaccia informazioni del conducente
	Sensori angolo	Sensori centrali		
Moderata	—	Lato anteriore: Circa 100-60 cm Lato posteriore: Circa 110-60 cm	Lampeggiante color giallo* ¹	<div data-bbox="1117 291 1476 319" data-label="Caption"> <p>Modelli con sistema audio con display</p> </div> <div data-bbox="1189 336 1428 487" data-label="Image"> </div> <div data-bbox="1157 487 1436 532" data-label="Text"> <p>Le spie si accendono quando il sensore rileva un ostacolo</p> </div> <div data-bbox="1117 560 1444 588" data-label="Caption"> <p>Modelli con sistema audio a colori</p> </div> <div data-bbox="1181 604 1428 722" data-label="Image"> </div> <div data-bbox="1157 722 1436 767" data-label="Text"> <p>Le spie si accendono quando il sensore rileva un ostacolo.</p> </div>
Ridotta	Lato anteriore: Circa 60-45 cm Lato posteriore: Circa 70-45 cm	Circa 60-45 cm	Lampeggiante color ambra	
Estremamente ridotta	Circa 45-35 cm	Circa 45-35 cm		
Continua	Circa 35 cm o minore	Circa 35 cm o minore	Lampeggiante color rosso	

*1: In questa fase, gli ostacoli sono rilevati solo dai sensori centrali.

■ Disattivazione di tutti i sensori posteriori

1. Assicurarsi che il sistema sensori di parcheggio non sia attivato. Portare il commutatore di accensione su BLOCCO **0***1.
2. Premere e tenere premuto il pulsante sistema sensori di parcheggio, quindi portare il commutatore di accensione su ACCENSIONE **II***1.
3. Mantenere premuto il pulsante per 10 secondi. Rilasciarlo quando la spia sul pulsante lampeggia.
4. Premere di nuovo il pulsante. La spia sul pulsante si spegne.
 - ▶ Vengono emessi due segnali acustici. I sensori posteriori sono ora disattivati.

Per riattivare i sensori posteriori, attenersi alla procedura precedente. Quando vengono riattivati, vengono emessi tre segnali acustici.

⊗ Disattivazione di tutti i sensori posteriori

Quando si sposta la posizione cambio su **R**, la spia sul pulsante sistema sensori di parcheggio lampeggia per ricordare che i sensori posteriori sono stati disattivati.

*1: I modelli con sistema di accesso senza chiavi sono dotati di un pulsante **ENGINE START/STOP** anziché di un commutatore di accensione.

Monitoraggio traffico incroci*

Controlla le aree agli angoli posteriori, utilizzando i sensori radar durante la retromarcia e avvisa il conducente in caso di rilevamento di un veicolo in avvicinamento da un angolo posteriore.

Il sistema risulta particolarmente utile quando si esce da un parcheggio in retromarcia.

► Monitoraggio traffico incroci*

AVVERTENZA

La funzione di monitoraggio traffico incroci non è in grado di rilevare tutti i veicoli in avvicinamento e potrebbe non rilevare del tutto un veicolo in avvicinamento.

La mancata verifica, prima di effettuare la retromarcia in sicurezza, potrebbe provocare una collisione.

Non affidarsi esclusivamente al sistema durante la retromarcia; servirsi sempre degli specchietti e guardare indietro e sui lati del veicolo prima di effettuare la retromarcia.

Il cicalino di avviso del sistema sensori di parcheggio esclude il cicalino del monitor per vettura in arrivo lateralmente quando i sensori rilevano veicoli a una distanza più ravvicinata.

■ Funzionamento del sistema



Il sistema si attiva quando:

- Portare il commutatore di accensione su ACCENSIONE **[II]***1.
- Il monitoraggio traffico incroci è attivato.
 - **Attivazione e disattivazione del monitoraggio traffico incroci** P. 652
 - **Funzioni personalizzate** P. 396
- La leva del cambio è in posizione **[R]**.
- Il veicolo procede a una velocità di 5 km/h o meno.

Quando viene rilevato un veicolo avvicinarsi da un angolo posteriore, il sistema di monitoraggio traffico incroci attiva un cicalino e visualizza un avviso per avvertire il conducente.

☒ Monitoraggio traffico incroci *

Il monitoraggio traffico incroci potrebbe non rilevare o potrebbe rilevare in ritardo un veicolo in avvicinamento oppure potrebbe segnalare un rilevamento senza alcun veicolo in avvicinamento nelle condizioni seguenti:

- Un ostacolo, come ad esempio un altro veicolo e un muro, in prossimità del paraurti posteriore del veicolo, interferisce con il raggio d'azione dei sensori radar.
- Il veicolo procede a una velocità di circa 5 km/h o più.
- Un veicolo si sta avvicinando a una velocità diversa da quella compresa tra circa 10 km/h e 25 km/h.
- Il sistema rileva un'interferenza esterna dovuta ad esempio ai sensori radar di un altro veicolo e a una forte onda radio trasmessa da un impianto vicino.
- Un angolo del paraurti posteriore è coperto da neve, ghiaccio, fango o sporczia.
- In presenza di condizioni atmosferiche avverse.
- Il proprio veicolo è in pendenza.
- La parte posteriore del veicolo è inclinata a causa di un carico pesante.
- Il veicolo procede in retromarcia verso un muro, un palo, un altro veicolo, ecc.

Il paraurti posteriore o i sensori sono stati riparati in modo inadeguato o il paraurti posteriore si è deformato.
Far controllare il veicolo dalla concessionaria.

*1: I modelli con sistema di accesso senza chiavi sono dotati di un pulsante **ENGINE START/STOP** anziché di un commutatore di accensione.

* Non disponibile su tutti i modelli

Il sistema non è in grado di rilevare un veicolo che si avvicina direttamente da dietro la propria vettura né segnalerà un veicolo rilevato se questo si muove direttamente dietro la propria vettura.

Il sistema non segnala la presenza di un veicolo in allontanamento dal proprio veicolo e può segnalare pedoni, biciclette od oggetti fermi.

► Monitoraggio traffico incroci*



Per un corretto funzionamento, tenere sempre pulita l'area agli angoli del paraurti posteriore.
Non coprire l'area all'angolo del paraurti posteriore con etichette o adesivi di alcun tipo.

■ Quando il sistema rileva un veicolo



Sullo schermo audio/informazioni viene visualizzata un'icona con delle frecce sul lato del veicolo in avvicinamento.

⌘ Quando il sistema rileva un veicolo

Se  nella parte inferiore destra cambia in  color ambra quando il cambio è in posizione **R**, potrebbe esserci un accumulo di fango, neve, ghiaccio o altri detriti in prossimità del sensore. Il sistema è temporaneamente annullato. Controllare l'eventuale presenza di ostruzioni in corrispondenza degli angoli del paraurti e, se necessario, pulire accuratamente l'area.

Se  si accende quando il cambio è in posizione **R**, potrebbe esserci un problema con il sistema del monitoraggio traffico incroci. Non utilizzare il sistema e far controllare il veicolo da una concessionaria.

Se la visualizzazione rimane identica con la trasmissione in posizione **R**, potrebbe esserci un problema con il sistema della telecamera posteriore e con il sistema del monitor per vettura in arrivo lateralmente. Non utilizzare il sistema e far controllare il veicolo da una concessionaria.

■ Attivazione e disattivazione del monitoraggio traffico incroci

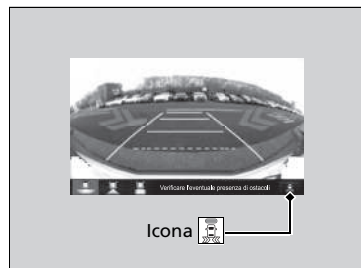

Toccare per attivare e disattivare il sistema. La spia (verde) si accende quando il sistema è attivato. È anche possibile attivare e disattivare il sistema mediante la funzione personalizzata nella schermata audio/informazioni.

➤ **Funzioni personalizzate** P. 396

Informazioni sulla telecamera multipla posteriore

La schermata audio/informazioni può visualizzare la vista posteriore del veicolo.
Il display passa automaticamente alla vista posteriore quando la trasmissione viene portata su **R**.

Area del display della telecamera posteriore a vista multipla

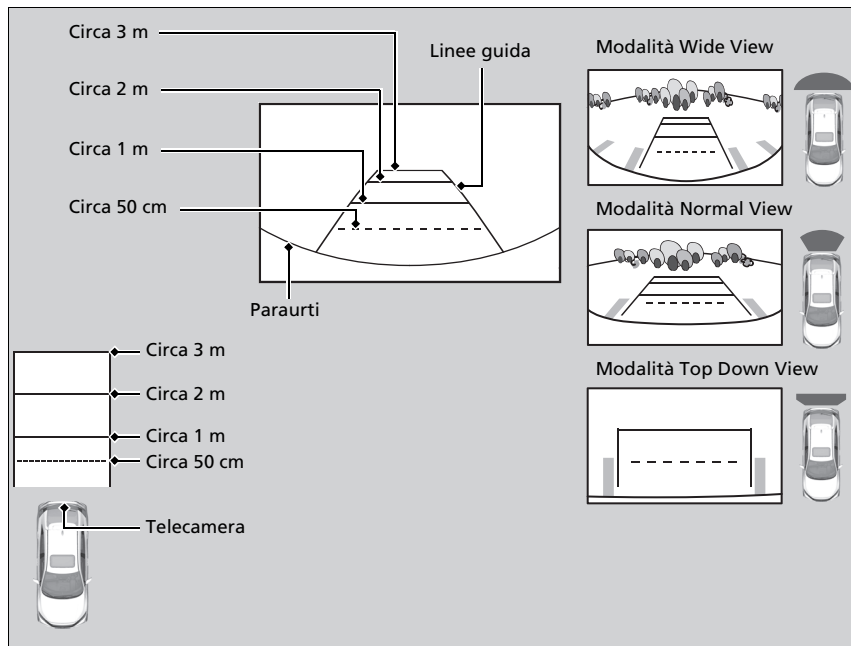

Informazioni sulla telecamera multipla posteriore

La visibilità della telecamera per retromarcia è limitata. Non è possibile vedere gli angoli del paraurti o eventuali oggetti presenti sotto di esso. Inoltre, la presenza di una sola lente fa apparire gli oggetti più vicini o più lontani di quanto non lo siano effettivamente.

Prima di innestare la retromarcia, accertarsi visivamente di potersi spostare in sicurezza. Anche alcune condizioni (quali il tempo, l'illuminazione e le temperature elevate) possono limitare la visibilità posteriore. Non fare affidamento sul display della vista posteriore poiché non fornisce informazioni complete sulle condizioni presenti sul retro del veicolo.

Se la lente della telecamera è coperta da sporczia o umidità, utilizzare un panno morbido e umido per mantenere la lente pulita e priva di detriti.

È possibile modificare le impostazioni **Linee guida fisse** e **Linee guida dinamiche**.

➤ **Funzioni personalizzate** P. 396

Linee guida fisse

Attivo: le linee guida vengono visualizzate quando si porta la trasmissione su **R**.

Disattivo: le linee guida non vengono visualizzate.

Linee guida dinamiche

Attivo: le linee guida si spostano in base alla direzione del volante.

Disattivo: le linee guida non si spostano.

È possibile visualizzare tre differenti modalità della telecamera sul display per vista posteriore.

Toccare l'icona appropriata per cambiare modalità.



: modalità Wide View



: modalità Normal View



: modalità Top Down View

- Se l'ultima modalità di visualizzazione utilizzata è Wide o Normal View, la stessa modalità viene selezionata la volta successiva che si porta la trasmissione su **R**.
- Se, prima dell'arresto del motore, è stata utilizzata la modalità Top Down View, viene selezionata la modalità Wide View la volta successiva che si porta la modalità di alimentazione su ACCENSIONE **II***¹ e la trasmissione su **R**.
- Se la modalità Top Down View è stata usata l'ultima volta per più di 10 secondi dopo aver spostato il cambio da **R**, viene selezionata la modalità Wide View la volta successiva che si porta la trasmissione su **R**.

*1: I modelli con sistema di accesso intelligente sono dotati di un pulsante **ENGINE START/STOP** invece che di un commutatore di accensione.

Informazioni sul carburante

■ Carburante consigliato

Modelli con motore 1,0 L e 1,5 L

**Benzina/gasohol conforme alla norma EN 228
Benzina super verde/gasohol fino a E10 (90% benzina e 10% di etanolo) con
numero di ottano pari o superiore a 95**

Il veicolo è progettato per operare con benzina verde con un numero di ottano pari a 95 o superiore.

Se questo numero di ottano non è disponibile, è possibile utilizzare temporaneamente benzina verde con un numero di ottano pari a 91 o superiore.

L'uso di benzina verde standard può causare un rumore metallico di battito nel motore e una riduzione delle prestazioni del motore. L'uso prolungato di benzina verde standard può causare danni al motore.

Modelli con motore 2,0 L senza retronebbia

Benzina super verde con numero di ottano pari o superiore a 95

Il veicolo è progettato per operare con benzina verde con un numero di ottano pari a 95 o superiore.

Se questo numero di ottano non è disponibile, è possibile utilizzare temporaneamente benzina verde con un numero di ottano pari a 91 o superiore.

L'uso di benzina verde standard può causare un rumore metallico di battito nel motore e una riduzione delle prestazioni del motore. L'uso prolungato di benzina verde standard può causare danni al motore.

» Informazioni sul carburante

AVVISO

L'uso di benzina contenente piombo comporta i seguenti rischi:

- Danni al sistema di scarico compreso il convertitore catalitico
- Danni al motore e al sistema di alimentazione carburante
- Effetti negativi sul motore e sugli altri sistemi

Modelli con motore 1,0 L e 1,5 L



Modelli con motore 2,0 L e retronebbia



Modelli con motore 2,0 L e retronebbia

**Benzina/gasohol conforme alla norma EN 228
Benzina super verde/gasohol fino a E10 (90% benzina e 10% di etanolo) con
numero di ottano pari o superiore a 95**

L'uso di benzina con numero di ottani inferiore può causare un rumore metallico di battito occasionale nel motore e una riduzione delle prestazioni dello stesso.

Si consiglia di utilizzare un numero di ottano pari o superiore a 98 per ottimizzare le prestazioni del motore.

L'uso di benzina con un numero di ottano inferiore a 91 può causare danni al motore.

■ **Capacità del serbatoio carburante: 46,9 L**

Eccetto modelli con motore 2,0 L

Modelli senza sistema promemoria di manutenzione

Modelli senza Libretto di manutenzione

■ **Detergente motore**

Potrebbe essere richiesto l'uso di additivi di pulizia per iniettori a seconda della qualità del carburante.

►► Informazioni sul carburante

Modelli con retronebbia

Carburanti ossigenati

I carburanti ossigenati sono miscelati con benzina ed etanolo o altri composti. Il veicolo è progettato per funzionare anche con carburanti ossigenati contenenti fino al 10% in volume di etanolo e fino al 22% in volume di ETBE, in base agli standard EN 228. Per ulteriori informazioni, contattare la concessionaria.

Rifornimento di carburante

Il serbatoio carburante non è dotato di un tappo. È possibile inserire l'erogatore del carburante direttamente nel bocchettone di rifornimento. Il serbatoio si chiude automaticamente quando si estrae l'erogatore.



1. Arrestare il veicolo con la pompa della stazione di servizio sul lato posteriore sinistro del veicolo.
2. Spegnerne il motore.
3. Premere sull'area indicata dalla freccia per rilasciare lo sportellino serbatoio carburante. Si avvertirà uno scatto.
 - La portiera lato conducente deve essere sbloccata.

☒ **Bloccaggio/sbloccaggio delle portiere dall'interno** P. 201

☒ Rifornimento di carburante

⚠ ATTENZIONE

La benzina è altamente infiammabile ed esplosiva. Quando la si maneggia può provocare gravi ustioni o lesioni.

- Arrestare il motore e tenere lontano calore, scintille e fiamme.
- Maneggiare il carburante solo all'aria aperta.
- Pulire immediatamente eventuali versamenti.

L'apertura del serbatoio carburante è progettata per accettare solo gli erogatori di carburante delle stazioni di servizio per il rifornimento. L'uso di tubi di diametro inferiore (ad esempio, quelli utilizzati per travasare il carburante per altre finalità) o altri dispositivi non utilizzati nelle stazioni di servizio può danneggiare l'area interna e circostante l'apertura del serbatoio carburante.

Utilizzare il perno di bloccaggio o l'interruttore principale blocco portiere per sbloccare lo sportello serbatoio carburante.

Le portiere del veicolo e lo sportello serbatoio carburante si ribloccano automaticamente se si usa la funzione di sbloccaggio a distanza. Tale funzione può essere disattivata aprendo brevemente e poi chiudendo la portiera lato guida.

Lo sportello serbatoio carburante e il relativo meccanismo di chiusura possono danneggiarsi permanentemente se lo sportello viene chiuso con forza quando la portiera lato guida è bloccata.

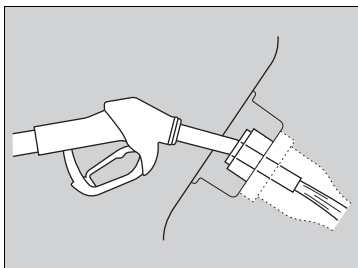

4. Posizionare l'estremità dell'erogatore del carburante sulla parte inferiore dell'apertura del serbatoio, quindi inserirlo lentamente e completamente.
 - Assicurarsi che l'estremità dell'erogatore del carburante vada giù lungo il tubo di riempimento.
 - Mantenere dritto l'erogatore del carburante.
 - Quando il serbatoio è pieno, l'erogatore del carburante si disattiva automaticamente.
 - Al termine del rifornimento, attendere circa cinque secondi prima di rimuovere l'erogatore del carburante.
5. Chiudere manualmente lo sportello bocchettone di rifornimento carburante.

►► Rifornimento di carburante

L'erogatore del carburante si ferma automaticamente per lasciare spazio nel serbatoio affinché il carburante possa espandersi al variare della temperatura.

Non riempire ulteriormente il serbatoio dopo l'arresto automatico dell'erogatore del carburante. Versando altro carburante si potrebbe superare la capacità massima del carburante.

Se è necessario eseguire il rifornimento mediante una tanica, utilizzare l'imbuto presente nel veicolo.

►► Rifornimento da una tanica di benzina

P. 802

Miglioramento del risparmio di carburante e riduzioni delle emissioni di CO₂

Il risparmio di carburante e la riduzione delle emissioni di CO₂ dipendono da diversi fattori, tra cui le condizioni di guida, il peso del carico, i tempi di permanenza con il motore al minimo, lo stile di guida e le condizioni del veicolo. In base a questi e ad altri fattori, potrebbe non essere possibile ottenere il risparmio carburante stimato.

Manutenzione e risparmio del consumo di carburante

È possibile ottimizzare il risparmio del consumo di carburante grazie alla manutenzione appropriata del veicolo.

Seguire la tabella di manutenzione e, se necessario, consultare il libretto di garanzia.

Per i veicoli senza sistema promemoria manutenzione, seguire la tabella di manutenzione.

📄 **Tabella di manutenzione*** P. 674

- Utilizzare olio motore con la viscosità consigliata.
 - 📄 **Olio motore raccomandato** P. 687
- Mantenere la pressione degli pneumatici specificata.
- Non caricare eccessivamente il veicolo.
- Mantenere il veicolo pulito. Un accumulo di neve o fango sul sottoscocca del veicolo comporta un aumento del peso e una maggiore resistenza al vento.

📄 Miglioramento del risparmio di carburante e riduzioni delle emissioni di CO₂

Il calcolo diretto è il metodo consigliato per determinare il consumo effettivo del carburante durante la guida.

100	×	Litri di carburante	÷	Km percorsi	=	L per 100 km
Miglia percorse	÷	Galloni di carburante	=	Miglia per gallone		

* Non disponibile su tutti i modelli

Precauzioni durante la manipolazione

Il turbocompressore è un dispositivo ad alta precisione progettato per consentire di raggiungere una maggiore potenza generando un ampio volume di aria compressa nel motore mediante una turbina azionata dalla pressione dei gas di scarico del motore.

- Quando il motore è freddo subito dopo l'avviamento, evitare di mandarlo su di giri o accelerazioni improvvise.
- Sostituire sempre l'olio motore e il filtro dell'olio secondo la tabella di manutenzione. La turbina ruota a velocità molto elevate oltre 100.000 giri/min e raggiunge una temperatura di oltre 700°C. Viene lubrificata e raffreddata dall'olio motore. Se l'olio motore e il filtro non sono stati sostituiti nell'intervallo o la distanza prevista, l'olio motore deteriorato potrebbe causare guasti come aderenze e rumori anomali del cuscinetto della turbina.

Veicolo con motore turbo

Gli intervalli di manutenzione programmata per la sostituzione del filtro sono indicati sull'interfaccia informazioni del conducente. Seguire le informazioni relative ai tempi di sostituzione.

📖 **Sistema promemoria di manutenzione***

P. 665

📖 **Sistema di controllo dell'olio*** P. 670

📖 **Tabella di manutenzione*** P. 674

📖 **Olio motore raccomandato** P. 687

L'ago dell'indicatore di temperatura è sul livello superiore quando si riavvia il motore dopo una guida in condizioni di carico elevato, come ad esempio ad alte velocità o su terreno collinare. Questa condizione è assolutamente normale. L'ago dell'indicatore scende dopo circa un minuto di guida e con il motore al minimo.

Manutenzione

In questo capitolo vengono descritti gli interventi di manutenzione di base



Prima di effettuare la manutenzione

Ispezione e manutenzione	662
Sicurezza durante la manutenzione	663
Componenti e liquidi utilizzati negli interventi di manutenzione	664
Informazioni sul servizio di manutenzione	664
Sistema promemoria di manutenzione*	665
Sistema di controllo dell'olio*	670
Tabella di manutenzione*	674
Manutenzione sotto il cofano motore	
Voci di manutenzione sotto il cofano motore	682
Apertura del cofano	685
Olio motore raccomandato	687

Controllo dell'olio	690
Aggiunta di olio motore	693
Liquido di raffreddamento motore	694
Liquido del cambio	698
Liquido freni/frizione*	699
Rifornimento del liquido lavacrystalli	701
Filtro carburante	701
Sostituzione delle lampadine	702
Controllo e manutenzione delle spazzole tergicristalli	711
Controllo e manutenzione degli pneumatici	
Controllo degli pneumatici	716
Indicatori di usura	717

Durata degli pneumatici	717
Sostituzione di pneumatico e ruota	718
Rotazione pneumatici	719
Dispositivi di trazione da neve	720
Batteria	722
Procedure ordinarie sul telecomando	
Sostituzione della batteria a bottone	727
Manutenzione del sistema di riscaldamento*/ sistema di climatizzazione*	729
Pulizia	732
Manutenzione dell'abitacolo	732
Manutenzione degli esterni	735
Accessori e modifiche	738

* Non disponibile su tutti i modelli

Ispezione e manutenzione

Per mantenere il veicolo in condizioni ottimali e per garantire la sicurezza, effettuare tutte le operazioni di ispezione e manutenzione elencate. Se si notano anomalie, ad esempio rumorosità, odori, liquido freni insufficiente, residui di olio sul terreno e così via, richiedere a una concessionaria di effettuare un'ispezione. Fare riferimento al Libretto di manutenzione* fornito insieme al veicolo/tabella di manutenzione riportata nel presente manuale utente per informazioni dettagliate sulla manutenzione e sulle ispezioni.

➤ **Tabella di manutenzione*** P. 674

Tipi di ispezione e manutenzione

■ Ispezioni giornaliere

Effettuare le ispezioni prima di partire per lunghi viaggi, quando si lava il veicolo o si esegue il rifornimento.

■ Ispezioni periodiche

- Controllare mensilmente il livello del liquido freni/frizione*.
 - **Liquido freni/frizione*** P. 699
- Controllare mensilmente la pressione pneumatici. Verificare la presenza di usura e corpi estranei sul battistrada.
 - **Controllo e manutenzione degli pneumatici** P. 716
- Controllare mensilmente il funzionamento delle luci esterne.
 - **Sostituzione delle lampadine** P. 702
- Controllare ogni sei mesi lo stato delle spazzole tergicristalli.
 - **Controllo e manutenzione delle spazzole tergicristalli** P. 711

Sicurezza durante la manutenzione

Di seguito sono elencate alcune delle precauzioni di sicurezza più importanti. Tuttavia, queste avvertenze non possono includere tutti i pericoli possibili a cui si può andare incontro effettuando procedure di manutenzione. Spetta all'utente decidere se eseguire o meno un determinato intervento.

Sicurezza durante la manutenzione

- Per ridurre al minimo il rischio di incendio o esplosione, tenere sigarette, scintille e fiamme vive lontano dalla batteria e da tutti i componenti del sistema di alimentazione carburante.
- Non lasciare mai stracci, panni o altri oggetti infiammabili sotto il cofano.
 - Il calore generato dal motore e dagli scarichi può infiammarli e provocare un incendio.
- Per pulire i componenti, non utilizzare benzina, ma uno sgrassatore o un detergente per componenti.
- Indossare occhiali e indumenti di protezione quando si interviene sulla batteria o sul sistema di aria compressa.
- Lo scarico del motore contiene monossido di carbonio, una sostanza nociva che può avere effetti letali.
 - Azionare il motore esclusivamente in presenza di una ventilazione sufficiente.

Sicurezza del veicolo

- Il veicolo deve essere fermo.
 - Accertarsi che il veicolo sia parcheggiato in piano, che il freno di stazionamento sia inserito e che il motore sia spento.
- I componenti bollenti possono causare ustioni.
 - Accertarsi che il motore e il sistema di scarico si raffreddino completamente prima di toccare i componenti del veicolo.
- Le parti in movimento possono causare lesioni.
 - Non avviare il motore, a meno che non venga richiesto dalle istruzioni, e tenere gli arti lontano dalle parti in movimento.
 - Non aprire il cofano con la funzione di arresto automatico del motore al minimo* attivata.

* Non disponibile su tutti i modelli

►► Sicurezza durante la manutenzione

⚠ ATTENZIONE

Una scorretta manutenzione del veicolo o la mancata risoluzione di un problema prima della guida può causare incidenti con rischio di gravi lesioni o morte.

Seguire sempre le raccomandazioni e attenersi ai programmi di ispezione e manutenzione contenuti nel manuale utente nel Libretto di manutenzione.

⚠ ATTENZIONE

La mancata osservanza delle istruzioni e delle precauzioni di manutenzione può causare lesioni personali gravi o la morte.

Attenersi sempre alle procedure e alle precauzioni descritte in questo Manuale utente.

Componenti e liquidi utilizzati negli interventi di manutenzione

Durante gli interventi di manutenzione e riparazione, utilizzare parti e liquidi originali Honda. I componenti originali Honda sono fabbricati in conformità agli stessi elevati standard di qualità dei veicoli Honda.

Informazioni sul servizio di manutenzione

Se il veicolo è dotato di sistema promemoria manutenzione, sull'interfaccia informazioni del conducente viene indicata la data prevista per l'intervento di manutenzione del veicolo. Fare riferimento al libretto di manutenzione fornito con il veicolo per una spiegazione dei codici delle voci di manutenzione visualizzati sul display.

➤ **Sistema promemoria di manutenzione*** P. 665

Se il sistema promemoria manutenzione non è disponibile, attenersi alle tabelle di manutenzione riportate nell'apposito libretto fornito con il veicolo.

Se il veicolo non è fornito di Libretto di manutenzione, seguire la tabella di manutenzione presente in questo manuale utente.

➤ **Tabella di manutenzione*** P. 674

» Componenti e liquidi utilizzati negli interventi di manutenzione

AVVISO

Non esercitare una pressione eccessiva sul coperchio motore*. in quanto si potrebbero danneggiare il coperchio stesso e parti di esso.

» Informazioni sul servizio di manutenzione

Modelli con sistema promemoria manutenzione

Se si sta programmando di portare il veicolo al di fuori di uno dei paesi in cui si applica il sistema promemoria manutenzione, consultare la concessionaria per informazioni su come registrare tali informazioni e programmare la manutenzione secondo le condizioni del paese interessato.

Fornisce informazioni sulle voci relative agli interventi manutenzione da eseguire. Le voci di manutenzione sono rappresentate da un codice e un'icona. Il sistema indica quando portare il veicolo da una concessionaria in termini di giorni restanti.

Se il successivo intervento di manutenzione è prossimo, imminente o già trascorso, ogni volta che si porta il commutatore di accensione su ACCENSIONE ^{*1}, sull'interfaccia informazioni del conducente viene visualizzata anche un'icona di avvertenza.

*1: I modelli con sistema di accesso senza chiavi sono dotati di un pulsante **ENGINE START/STOP** anziché di un commutatore di accensione.

* Non disponibile su tutti i modelli

☒ Sistema promemoria di manutenzione*

È possibile scegliere di visualizzare un messaggio di allerta corrispondente insieme all'icona di avvertenza sull'interfaccia informazioni del conducente.

La tabella di manutenzione potrebbe non visualizzare informazioni corrette se si scollega o rimuove la batteria per un periodo di tempo prolungato. In tal caso, rivolgersi a una concessionaria.

■ Visualizzazione delle informazioni del promemoria manutenzione

1. Portare il commutatore di accensione su ACCENSIONE *1.
2. Premere più volte il pulsante (display/informazioni) fino a visualizzare .
3. Premere il pulsante **ENTER** per passare alla schermata delle informazioni promemoria di manutenzione. Le voci di manutenzione vengono visualizzate sull'interfaccia informazioni del conducente.

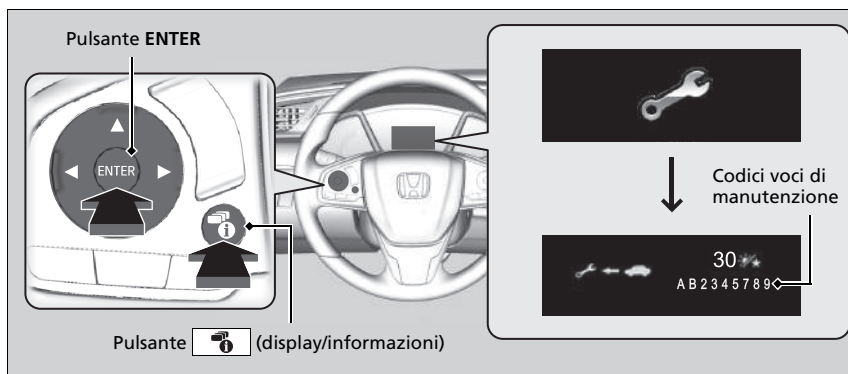

La spia messaggio di sistema () si accende insieme alle informazioni del promemoria manutenzione.



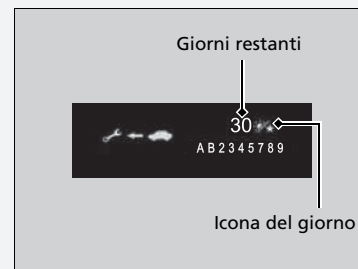

►► Visualizzazione delle informazioni del promemoria manutenzione

In base allo stato del motore e dell'olio motore, il sistema calcola il tempo rimanente prima del successivo intervento di manutenzione.



*1: I modelli con sistema di accesso senza chiavi sono dotati di un pulsante **ENGINE START/STOP** anziché di un commutatore di accensione.

Icone di avvertenza e informazioni del promemoria manutenzione sull'interfaccia informazioni del conducente.

Icona di avvertenza	Informazioni promemoria manutenzione	Spiegazione	Informazioni
<p>Manutenzione a breve</p> 		<p>Una o più voci di manutenzione richiedono l'intervento entro 30 giorni. I giorni rimanenti vengono calcolati in base alle condizioni di guida.</p>	<p>Il tempo restante verrà calcolato per giorno.</p>
<p>Manutenzione necessaria</p> 		<p>Una o più voci di manutenzione richiedono l'intervento entro 10 giorni. I giorni rimanenti vengono calcolati in base alle condizioni di guida.</p>	<p>Far eseguire gli interventi di manutenzione indicati appena possibile.</p>
<p>Superata scadenza manutenzione</p> 		<p>L'intervento di manutenzione indicato non è stato ancora eseguito quando il tempo rimanente è pari a 0.</p>	<p>Il veicolo ha superato i limiti previsti per l'esecuzione della manutenzione. Far eseguire immediatamente l'intervento di manutenzione richiesto e non dimenticare di azzerare il sistema di promemoria manutenzione.</p>

■ Voci promemoria manutenzione

Le voci di manutenzione visualizzate sull'interfaccia informazioni del conducente sono indicate con codice e icona.

Per la spiegazione dei codici e delle icone del promemoria manutenzione, fare riferimento al libretto di manutenzione fornito con il veicolo.

■ Disponibilità del sistema promemoria manutenzione

Anche se, premendo il pulsante  (display/informazioni) sull'interfaccia informazioni del conducente, vengono visualizzate le informazioni di promemoria della manutenzione, il sistema non è disponibile in alcuni paesi. Fare riferimento al libretto di manutenzione fornito con il veicolo oppure chiedere alla concessionaria se è possibile usufruire del sistema di promemoria manutenzione.

»» Disponibilità del sistema promemoria manutenzione

Se si sta programmando di portare il veicolo al di fuori di uno dei paesi in cui si applica il sistema promemoria manutenzione, consultare la concessionaria per informazioni su come registrare tali informazioni e programmare la manutenzione secondo le condizioni del paese interessato.

■ Azzeramento del display

Azzerare il display delle informazioni del promemoria manutenzione in seguito a un intervento.

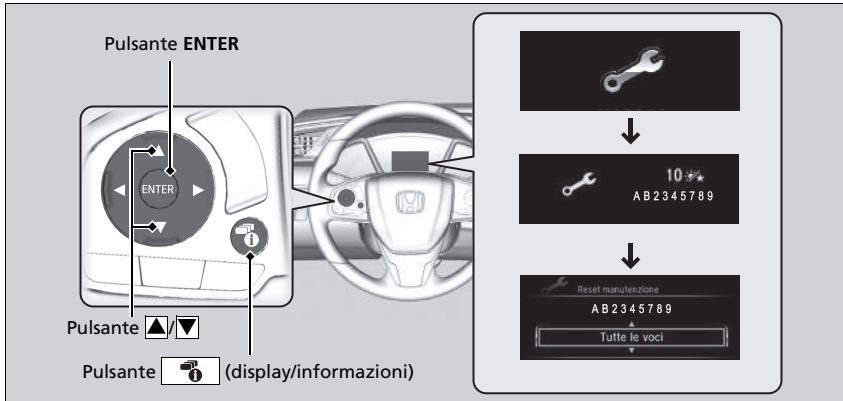

1. Portare il commutatore di accensione su ACCENSIONE *1.
2. Premere il pulsante (display/informazioni) fino a visualizzare .
3. Premere il pulsante **ENTER**.
4. Tenere premuto il pulsante **ENTER** per circa 10 secondi per accedere alla modalità di azzeramento.
5. Premere per selezionare una voce di manutenzione da azzerare o per selezionare **Tutte le voci** (È anche possibile selezionare **Annulla** per terminare il processo).
6. Premere il pulsante **ENTER** per azzerare la voce selezionata.
7. Ripetere dal punto 4 per le altre voci che si desidera azzerare.

*1: I modelli con sistema di accesso senza chiavi sono dotati di un pulsante **ENGINE START/STOP** anziché di un commutatore di accensione.

►► Azzeramento del display

AVVISO

Il mancato azzeramento delle informazioni del promemoria manutenzione in seguito all'intervento determina la visualizzazione di intervalli di manutenzione errati con conseguenti gravi problemi meccanici.

Modelli con sistema audio con display

È possibile anche azzerare la visualizzazione delle informazioni del sistema promemoria manutenzione utilizzando la schermata audio/informazioni.

► Funzioni personalizzate P. 396

Al completamento dell'intervento di manutenzione richiesto, la concessionaria resetta il display delle informazioni del promemoria manutenzione. Se la manutenzione viene eseguita da altri, azzerare il display.

Il messaggio di allerta avverte quando è necessario cambiare l'olio motore o quando portare il veicolo presso una concessionaria per gli interventi di manutenzione indicati.

Visualizzazione delle informazioni relative al sistema di controllo dell'olio

Sull'interfaccia informazioni del conducente vengono visualizzate alcune voci di manutenzione in scadenza, oltre alla durata residua prevista dell'olio.

È possibile visualizzarle sulla schermata informazioni del sistema di controllo dell'olio in qualsiasi momento.

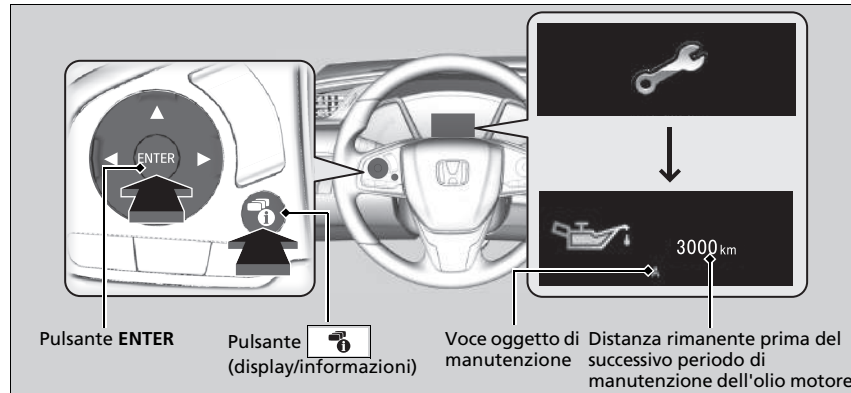

1. Portare il commutatore di accensione su ACCENSIONE *1.
2. Premere più volte il pulsante (display/informazioni) fino a visualizzare .
3. Premere il pulsante **ENTER** per passare alla schermata delle informazioni del sistema di controllo dell'olio. L'intervento di manutenzione e la distanza rimanente vengono visualizzati sull'interfaccia informazioni del conducente insieme agli interventi di manutenzione con scadenza ravvicinata.

La spia messaggio di sistema () rimane accesa nel quadro strumenti dopo aver raggiunto il periodo di manutenzione. Far eseguire immediatamente l'intervento di manutenzione indicato presso una concessionaria.

*1: I modelli con sistema di accesso senza chiavi sono dotati di un pulsante **ENGINE START/STOP** anziché di un commutatore di accensione.

Visualizzazione delle informazioni relative al sistema di controllo dell'olio

In base al funzionamento del motore e alle condizioni dell'olio motore, verrà calcolata e visualizzata la distanza rimanente prima del successivo periodo di manutenzione.









In base alle condizioni di guida, la distanza percorsa effettiva potrebbe essere inferiore rispetto alla distanza visualizzata.

Di seguito sono indicati il tipo di elemento oggetto di manutenzione e il contenuto:

- A. Sostituire l'olio motore
- B. Sostituire l'olio motore e il filtro olio

Indipendentemente dalle informazioni del sistema di controllo dell'olio, eseguire la manutenzione dopo 1 anno dall'ultimo cambio olio.

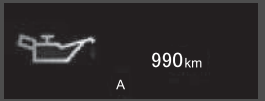
■ Informazioni del sistema di controllo dell'olio sull'interfaccia informazioni del conducente

Icona di avvertenza	Visualizzazione della durata residua dell'olio	Informazioni
<p>Normale</p> 		<p>Quando si azzerla la distanza residua dopo un cambio olio, sul display della durata olio viene visualizzata sua serie di punti. Questi punti rimarranno visualizzati fino a quando il sistema determina, in base alle condizioni di guida, la distanza residua prima del successivo cambio olio.</p>
		<p>Quando si seleziona la schermata delle informazioni del sistema di controllo dell'olio, vengono visualizzati i codici per le voci relative alla manutenzione da eseguire al successivo cambio dell'olio motore, insieme alla distanza residua.</p>
<p>Manutenzione a breve</p> 		<p>La durata dell'olio motore è vicina al termine.</p>
<p>Manutenzione necessaria</p> 		<p>La durata dell'olio motore ha quasi raggiunto il termine e l'elemento oggetto di manutenzione deve essere ispezionato e riparato al più presto.</p>
<p>Superata scadenza manutenzione</p> 		<p>La durata dell'olio motore è stata superata. L'elemento oggetto di manutenzione deve essere ispezionato e riparato immediatamente.</p>

■ Azzeramento del display

Azzerare le informazioni del sistema di controllo dell'olio motore in seguito a un intervento di manutenzione.

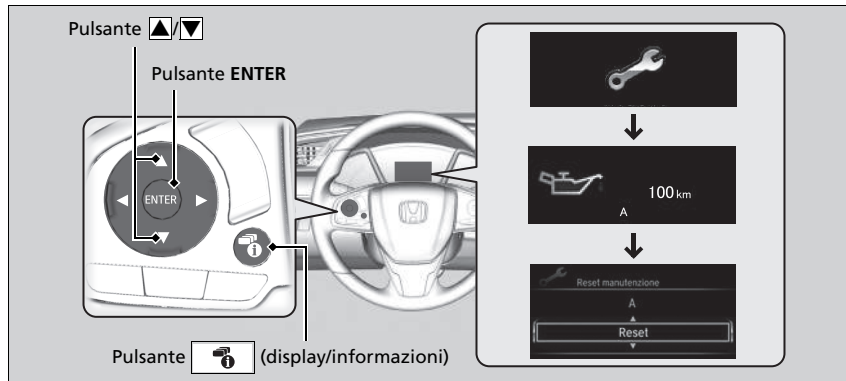

1. Portare il commutatore di accensione su ACCENSIONE *1.
2. Premere più volte il pulsante (display/informazioni) fino a visualizzare .
3. Premere il pulsante **ENTER** per passare alla schermata delle informazioni del sistema di controllo dell'olio.
4. Tenere premuto il pulsante **ENTER** per circa 10 secondi per accedere alla modalità di azzeramento.
5. Premere per selezionare **Azzera**.
(Per terminare il processo, è anche possibile selezionare **Annulla**).
6. Premere il pulsante **ENTER** per azzerare la voce selezionata.
 - Quando il display delle informazioni del sistema di controllo olio viene azzerato, la durata dell'olio motore viene reimpostata a ----- km (----- miles).

*1: I modelli con sistema di accesso senza chiavi sono dotati di un pulsante **ENGINE START/STOP** anziché di un commutatore di accensione.

▣ Azzeramento del display

AVVISO

Il mancato azzeramento della durata dell'olio motore in seguito all'intervento di manutenzione determina la visualizzazione di intervalli di manutenzione errati con conseguenti gravi problemi meccanici.

Modelli con sistema audio con display

È possibile inoltre azzerare la visualizzazione delle informazioni del sistema di controllo dell'olio utilizzando la schermata audio/informazioni.

▣ Funzioni personalizzate P. 396

Al completamento dell'intervento di manutenzione richiesto, la concessionaria azzerare la visualizzazione della durata dell'olio motore. Se la manutenzione viene eseguita da altri, azzerare la visualizzazione della durata dell'olio motore personalmente.

Se il veicolo viene fornito con il libretto di manutenzione, all'interno è possibile trovare la relativa tabella di manutenzione. Per i veicoli privi di Libretto di manutenzione, fare riferimento alle seguenti tabelle di manutenzione.

La tabella di manutenzione indica gli interventi di manutenzione minimi necessari per assicurare il funzionamento regolare del veicolo. A causa delle differenze regionali e climatiche, potrebbe essere necessario eseguire ulteriori operazioni di manutenzione. Per una descrizione più dettagliata, consultare il libretto di garanzia.

Gli interventi di manutenzione devono essere eseguiti da tecnici adeguatamente formati ed equipaggiati. La concessionaria autorizzata soddisfa tutti questi requisiti.

Eccetto modelli per l'Europa, l'Ucraina e il Sud Africa

Manutenzione al chilometraggio o al numero di mesi indicato, a seconda di quale condizione si verifica prima.	km X 1.000	20	40	60	80	100	120	140	160	180	200
	mesi	12	24	36	48	60	72	84	96	108	120
Sostituire l'olio motore ^{*1}	Quando la spia si accende o dopo 1 anno										
Sostituire il filtro olio motore ^{*1}	Quando la spia si accende o dopo 2 anni										
Aggiungere l'agente detergente per iniettori originale ^{*2, *3}	Ogni 10.000 km o 1 anno										
Sostituire la cartuccia del filtro aria	Ogni 30.000 km										
Controllare il gioco delle valvole	Ogni 120.000 km ^{*4}										
Sostituire il filtro carburante ^{*5}				•					•		
Sostituire le candele ad incandescenza	Ogni 100.000 km										
Sostituire la cinghia di distribuzione ^{*6}						•					•
Controllare le cinghie di trasmissione		•		•		•		•		•	•
Sostituire il liquido di raffreddamento del motore	A 200.000 km o 10 anni, quindi ogni 100.000 km o 5 anni										

*1: In alcuni paesi è richiesto solamente il programma di manutenzione per condizioni gravi: fare riferimento al libretto di garanzia.

*2: È richiesto l'uso regolare di detergente per iniettori per i modelli progettati per Cayman.

*3: In base alla qualità del carburante utilizzato, potrebbe essere necessario l'uso regolare di detergente per iniettori per i modelli progettati per i seguenti paesi. Per ulteriori dettagli, consultare la concessionaria: Tanzania, Zambia, Swaziland, Seychelles, Reunion, Mozambico, Mauritius, Melilla, Kenya, Lesotho, Ceuta, Canarie, Botswana, Giamaica

*4: Metodo sensoriale

Se sono rumorose, regolare le valvole durante l'intervento di manutenzione a 120.000 km.

*5: Fare riferimento a pagina 701 per informazioni sulle sostituzioni in caso di condizioni di guida gravose.

*6: Modelli con motore 1,0 L

Manutenzione al chilometraggio o al numero di mesi indicato, a seconda di quale condizione si verifica prima.	km X 1.000	20	40	60	80	100	120	140	160	180	200	
	mesi	12	24	36	48	60	72	84	96	108	120	
Sostituire l'olio del cambio	MT ^{*1}	Normale					•					
		Grave			•		•			•		
	MT ^{*2}	Normale	Ogni 120.000 km o 6 anni									
		Grave			•			•			•	
Cambio CVT		•			•		•		•		•	
Controllare i freni anteriori e posteriori		Ogni 10.000 km o 6 mesi										
Sostituire il liquido freni		Ogni 3 anni										
Sostituire il filtro antipolvere e antipolline		•	•	•	•	•	•	•	•	•	•	
Controllare la data di scadenza del flacone del kit riparazione pneumatici		Ogni anno										
Ruotare gli pneumatici (controllare la pressione e la condizione degli pneumatici almeno una volta al mese)		Ogni 10.000 km										
Effettuare il controllo visivo dei seguenti componenti:												
Estremità braccetto sterzo, scatola sterzo e cuffie Componenti delle sospensioni Cuffie semiassi		Ogni 10.000 km o 6 mesi										
Tubi flessibili e tubazioni dei freni (compreso ABS) I livelli e le condizioni di tutti i liquidi Sistema di scarico Tubazioni e raccordi del carburante		•	•	•	•	•	•	•	•	•	•	

*1: Eccetto modelli con motore 2,0 L

*2: Modelli con motore 2,0 L

Modelli per l'Ucraina

Manutenzione al chilometraggio o al numero di mesi indicato, a seconda di quale condizione si verifica prima.	km X 1.000	15	30	45	60	75	90	105	120	135	150	165	180	195
	mesi	12	24	36	48	60	72	84	96	108	120	132	144	156
Sostituire l'olio motore	Quando la spia si accende o dopo 1 anno													
Sostituire il filtro olio motore	Quando la spia si accende o dopo 2 anni													
Aggiungere l'agente detergente per iniettori originale	Ogni 10.000 km o 1 anno													
Sostituire la cartuccia del filtro aria	Ogni 30.000 km													
Controllare il gioco valvole*1	Ogni 120.000 km													
Sostituire il filtro carburante*2						•							•	
Sostituire le candele ad incandescenza	Ogni 120.000 km (Controllare: 15.000 km)													
Sostituire la cinghia di distribuzione*3	Ogni 120.000 km o 6 anni													
Controllare le cinghie di trasmissione	•	•	•	•	•	•	•	•	•	•	•	•	•	•
Sostituire il liquido di raffreddamento del motore	A 200.000 km o 10 anni, quindi ogni 100.000 km o 5 anni													
Sostituire l'olio del cambio	Cambio MT				•				•				•	
	Cambio CVT			•			•			•			•	

*1: Metodo sensoriale

Se sono rumorose, regolare le valvole durante l'intervento di manutenzione a 120.000 km.

*2: Fare riferimento a pagina 701 per informazioni sulle sostituzioni in caso di condizioni di guida gravose.

*3: Modelli con motore 1,0 L

Manutenzione al chilometraggio o al numero di mesi indicato, a seconda di quale condizione si verifica prima.	km X 1.000	15	30	45	60	75	90	105	120	135	150	165	180	195
	mesi	12	24	36	48	60	72	84	96	108	120	132	144	156
Controllare i freni anteriori e posteriori		•	•	•	•	•	•	•	•	•	•	•	•	•
Sostituire il liquido freni		Ogni 3 anni												
Sostituire il filtro antipolvere e antipolline		•	•	•	•	•	•	•	•	•	•	•	•	•
Controllare l'allineamento dei fari		•	•	•	•	•	•	•	•	•	•	•	•	•
Eeguire una prova su strada (rumorosità, stabilità, funzionamento plancia)		•	•	•	•	•	•	•	•	•	•	•	•	•
Controllare la data di scadenza del flacone del kit riparazione pneumatici		Ogni anno												
Ruotare gli pneumatici (controllare la pressione e la condizione degli pneumatici almeno una volta al mese)		•	•	•	•	•	•	•	•	•	•	•	•	•
Effettuare il controllo visivo dei seguenti componenti:														
Estremità braccetto sterzo, scatola sterzo e cuffie														
Componenti delle sospensioni														
Cuffie semiassi														
Tubi flessibili e tubazioni dei freni (compreso ABS)		•	•	•	•	•	•	•	•	•	•	•	•	•
I livelli e le condizioni di tutti i liquidi														
Sistema di scarico														
Tubazioni e raccordi del carburante														

Eccetto modelli per l'Europa, l'Ucraina e il Sud Africa

Se si guida in condizioni gravose, far controllare le seguenti voci riportate nella tabella di manutenzione come gravi.

Voci	Condizione
Liquido del cambio	B, D

» Tabella di manutenzione***Eccetto modelli per l'Europa, l'Ucraina e il Sud Africa**

La condizione è considerata gravosa quando si guida:

B. Con temperature estremamente elevate, superiori a 35°C.

D. Con traino di rimorchio* o portabagagli sul tetto carico oppure su strade montane.

* Non disponibile su tutti i modelli

Schede di manutenzione (nei veicoli senza Libretto di manutenzione)

Far registrare di seguito tutti gli interventi di manutenzione dalla concessionaria responsabile della manutenzione. Conservare nel veicolo tutte le ricevute degli interventi eseguiti.

Eccetto modelli per l'Europa, l'Ucraina e il Sud Africa

Km o mesi	Data	Firma o timbro
20.000 km (o 12 mesi)		
40.000 km (o 24 mesi)		
60.000 km (o 36 mesi)		
80.000 km (o 48 mesi)		
100.000 km (o 60 mesi)		
120.000 km (o 72 mesi)		
140.000 km (o 84 mesi)		
160.000 km (o 96 mesi)		
180.000 km (o 108 mesi)		
200.000 km (o 120 mesi)		

Modelli per l'Ucraina

Km o mesi	Data	Firma o timbro
15.000 km (o 12 mesi)		
30.000 km (o 24 mesi)		
45.000 km (o 36 mesi)		
60.000 km (o 48 mesi)		
75.000 km (o 60 mesi)		
90.000 km (o 72 mesi)		
105.000 km (o 84 mesi)		
120.000 km (o 96 mesi)		
135.000 km (o 108 mesi)		
150.000 km (o 120 mesi)		
165.000 km (o 132 mesi)		
180.000 km (o 144 mesi)		
195.000 km (o 156 mesi)		

Voci di manutenzione sotto il cofano motore

Modelli con motore 1,0 L

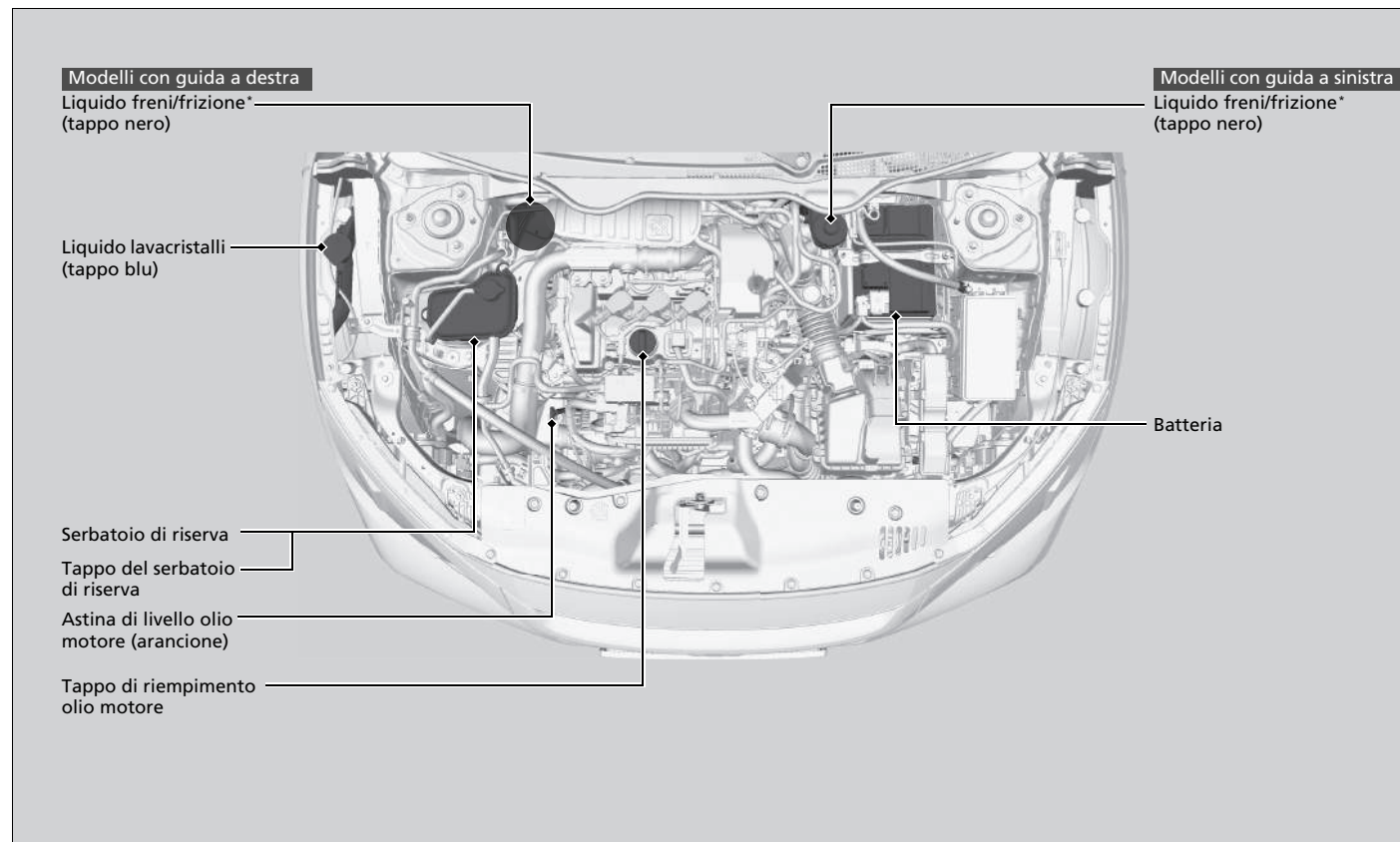

Modelli con motore 1,5 L

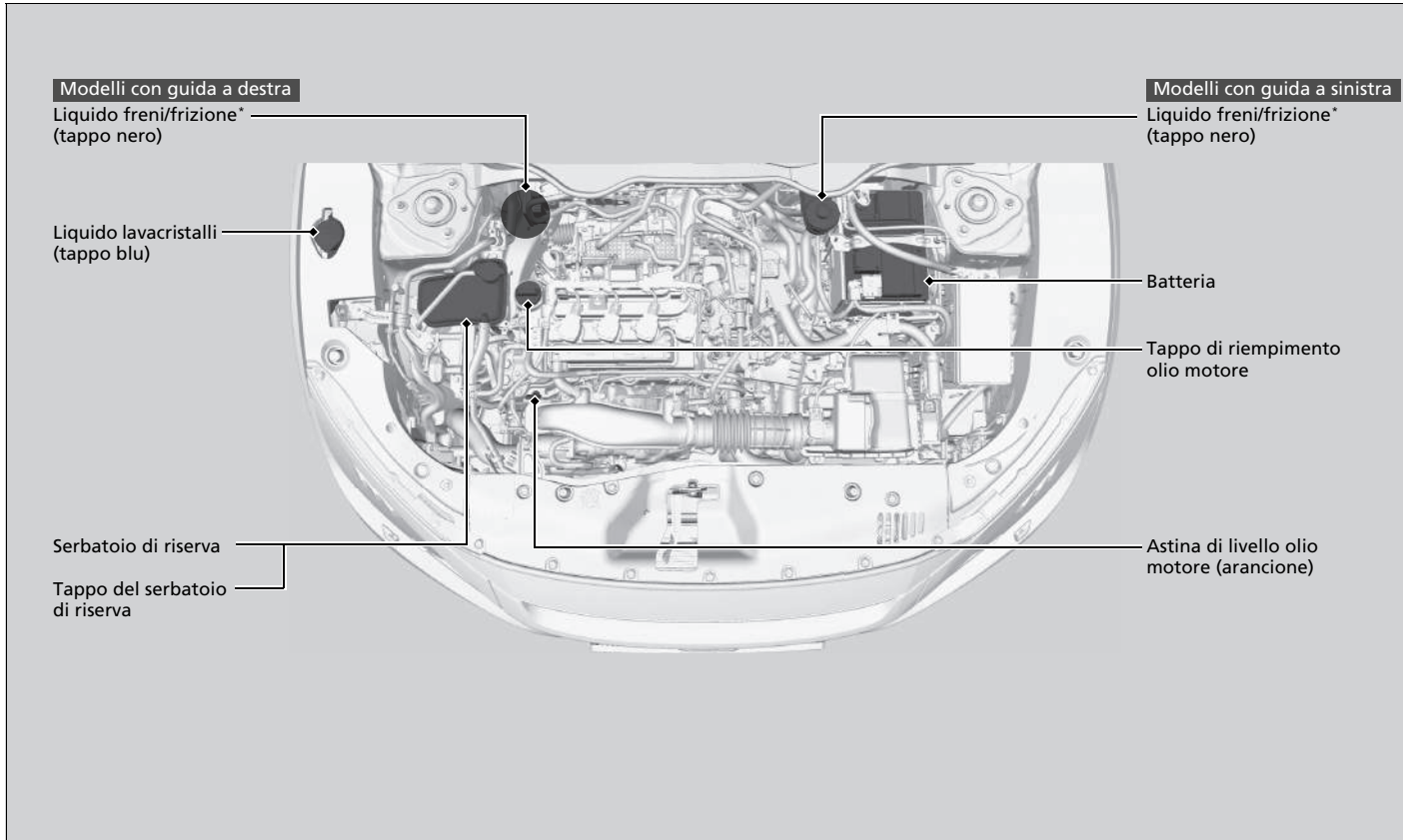

* Non disponibile su tutti i modelli

Modelli con motore 2,0 L

Modelli con guida a destra

Liquido freni/frizione
(tappo nero)

Liquido lavacrystalli
(tappo blu)

Serbatoio di riserva

Tappo del serbatoio
di riserva

Tappo di riempimento
olio motore

Modelli con guida a sinistra

Liquido freni/frizione
(tappo nero)

Batteria

Astina di livello olio
motore (nera)

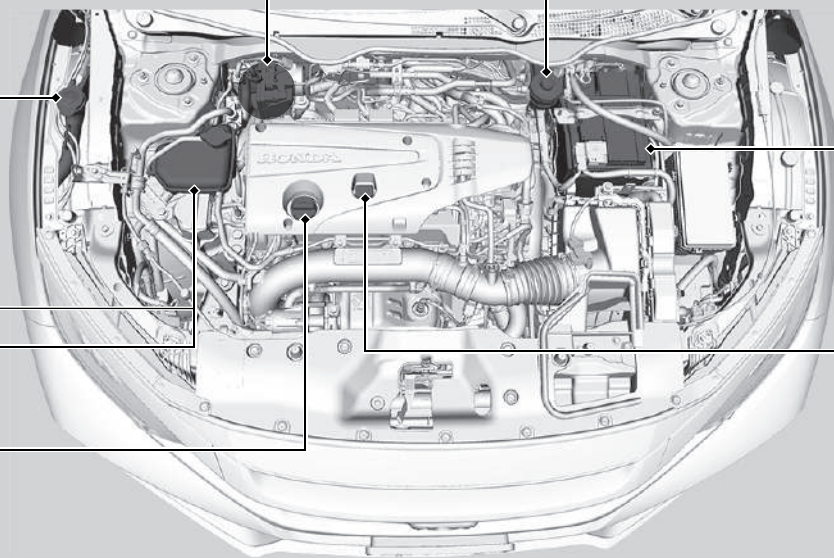

Apertura del cofano

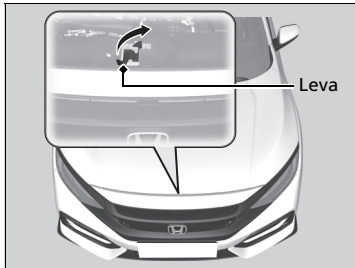
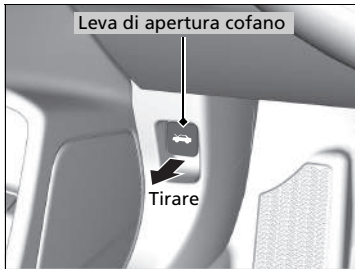

1. Parcheggiare il veicolo su una superficie piana e inserire il freno di stazionamento.
2. Tirare la leva di apertura cofano situata sotto l'angolo inferiore lato guida esterno della plancia.
 - Il cofano si solleverà leggermente.
3. Tirare verso l'alto la leva del meccanismo di chiusura cofano (situata sotto il bordo anteriore del cofano, al centro) e sollevare il cofano. Una volta sollevato leggermente il cofano, è possibile rilasciare la leva.

Apertura del cofano

⚠ATTENZIONE

L'asta di supporto del cofano può diventare molto calda a causa del calore dal motore.

Per evitare possibili ustioni, non toccare la parte metallica dell'asta: Utilizzare invece l'impugnatura in materiale espanso.

AVVISO

Non aprire il cofano motore se i bracci dei tergicristalli sono sollevati. Il cofano motore potrebbe urtare contro i tergicristalli con il rischio di danneggiare il cofano e/o i tergicristalli.

AVVISO

Non esercitare una pressione eccessiva sul coperchio motore*. in quanto si potrebbero danneggiare il coperchio stesso e parti di esso.

Quando si chiude il cofano, verificare che sia bloccato correttamente.

Se la leva meccanismo di chiusura cofano si sposta con difficoltà oppure se è possibile aprire il cofano senza sollevare la leva, è necessario pulire e lubrificare il meccanismo.

Modelli con arresto automatico del motore al minimo

Non aprire il cofano con la funzione di arresto automatico del motore al minimo attivata.

* Non disponibile su tutti i modelli

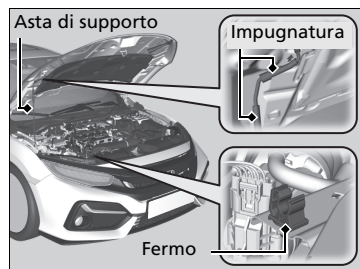

4. Rimuovere l'asta di supporto dal fermo utilizzando l'impugnatura. Montare l'asta di supporto nel cofano.

Per chiudere, rimuovere l'asta di supporto e riporla nel fermo, quindi abbassare delicatamente il cofano. Lasciare la presa a un'altezza di circa 30 cm e lasciare che il cofano si chiuda.

►► Apertura del cofano

Modelli con retronebbia

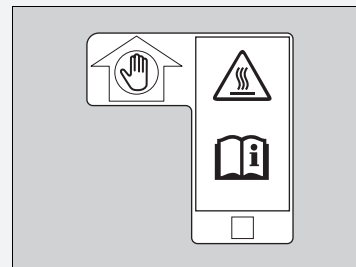

- Afferrare l'impugnatura in materiale espanso.
- L'asta di supporto diventa molto calda.
- Consultare il manuale utente.

Olio motore raccomandato

Utilizzare un olio motore originale o un altro olio motore commerciale di tipo e viscosità adeguati (per la temperatura ambiente), come indicato nell'immagine seguente.

L'olio è il fattore che influenza maggiormente le prestazioni e la durata del motore. Una quantità insufficiente di olio o una qualità scadente, potrebbe causare guasti o danni al motore.

Vedere i contrassegni sul tappo di riempimento olio motore nella seguente immagine e sul tappo effettivo per controllare che il veicolo sia dotato di filtro antiparticolato per motori a benzina*.

➤ **Aggiunta di olio motore** P. 693

⌘ Olio motore raccomandato

Additivi olio motore

Modelli con filtro antiparticolato per motori a benzina

Non è possibile utilizzare additivi olio motore.

Modelli senza filtro antiparticolato per motori a benzina

Il veicolo non richiede additivi di olio che potrebbero compromettere le prestazioni e la durata del motore.

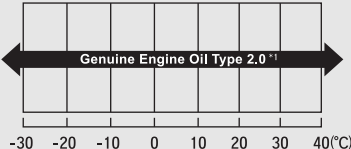
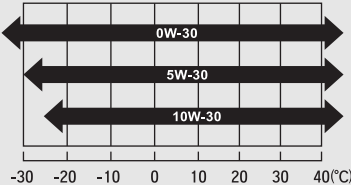

* Non disponibile su tutti i modelli

Modelli destinati a Europa e Ucraina

Modello	Contrassegni sul tappo di riempimento olio motore	Olio motore originale	Olio motore commerciale
<p>Con filtro antiparticolato per motori a benzina</p>		<ul style="list-style-type: none"> Olio motore originale Honda Type 2.0*1  <p style="text-align: center;">Temperatura ambiente</p>	<ul style="list-style-type: none"> ACEA C2/C3  <p style="text-align: center;">Temperatura ambiente</p>

*1: Formulato per migliorare il risparmio di carburante.

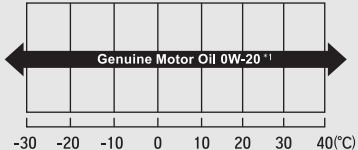
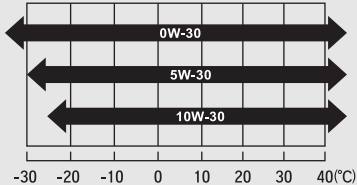
Eccetto i modelli destinati a Europa e Ucraina

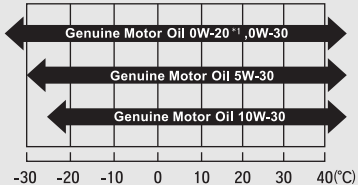
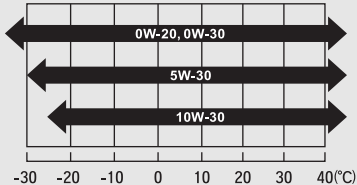
Modello	Contrassegni sul tappo di riempimento olio motore	Olio motore originale	Olio motore commerciale
<p>Con filtro antiparticolato per motori a benzina</p>		<ul style="list-style-type: none"> Olio motore originale Honda  <p>Temperatura ambiente</p>	<ul style="list-style-type: none"> ACEA C2/C3  <p>Temperatura ambiente</p>
<p>Senza filtro antiparticolato per motori a benzina</p>		<ul style="list-style-type: none"> Olio motore originale Honda  <p>Temperatura ambiente</p>	<ul style="list-style-type: none"> Olio classificato API Service SM o di qualità superiore ACEA A5/B5  <p>Temperatura ambiente</p>

*1: Formulato per migliorare il risparmio di carburante.

Controllo dell'olio

Si consiglia di controllare il livello dell'olio ogni volta che si effettua il rifornimento.

Parcheggiare il veicolo su una superficie piana.

Attendere circa tre minuti dopo aver spento il motore prima di controllare l'olio.

☒ Controllo dell'olio

Se il livello dell'olio è vicino o al di sotto della tacca inferiore, aggiungere olio lentamente prestando attenzione a non rabboccare eccessivamente.

La quantità di olio consumato dipende dallo stile di guida del veicolo e dalle condizioni climatiche e delle strade percorse. Il tasso di consumo di olio è previsto fino a 1 litro ogni 1.000 km. Si prevede che il consumo sia superiore con un motore nuovo.

Modelli con motore 1,0 L

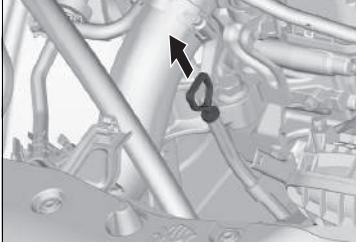

Modelli con motore 1,5 L

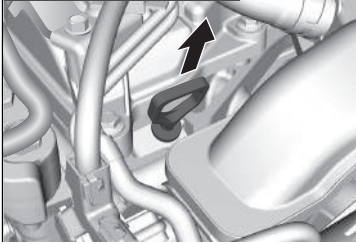

Modelli con motore 2,0 L

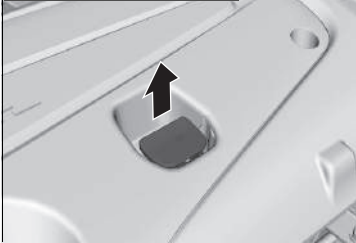

1. Rimuovere l'astina di livello (arancione o nera).
2. Pulire l'astina di livello con un panno pulito o un tovagliolo di carta.
3. Reinscrivere fino in fondo l'astina di livello nel foro.

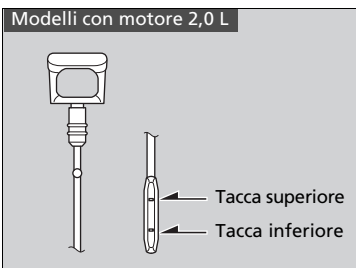
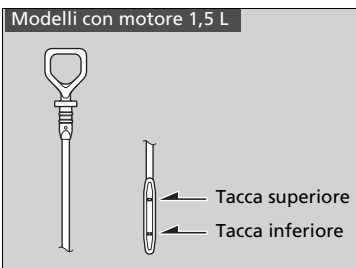
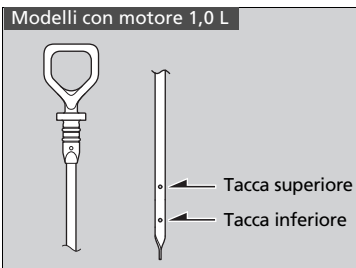

4. Rimuovere nuovamente l'astina di livello e controllare il livello per verificare che sia compreso tra le tacche superiore e inferiore. Aggiungere olio secondo necessità.

Aggiunta di olio motore

Modelli con motore 1,0 L

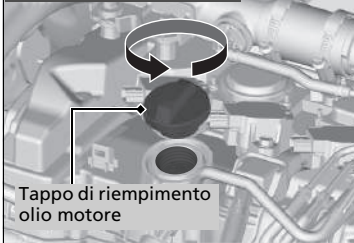

Modelli con motore 1,5 L

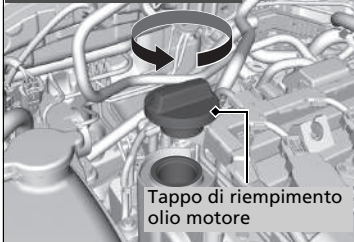

Modelli con motore 2,0 L



1. Svitare e rimuovere il tappo di riempimento olio motore.
2. Aggiungere olio lentamente.
3. Reinserrire il tappo di riempimento olio motore e serrarlo saldamente.
4. Attendere tre minuti e controllare di nuovo l'astina di livello dell'olio motore.

⚠ Aggiunta di olio motore

AVVISO

L'olio motore non deve superare la tacca superiore. Il riempimento eccessivo può causare perdite e danneggiare il motore.

In caso di fuoriuscite, pulire immediatamente. L'olio fuoriuscito potrebbe danneggiare i componenti del vano motore.

Liquido di raffreddamento motore

Liquido di raffreddamento specificato: Liquido di raffreddamento/antigelo per tutte le stagioni Honda Tipo 2

Questo liquido di raffreddamento è premiscelato con 50% di antigelo e 50% di acqua. Non aggiungere acqua o antigelo.

Si consiglia di controllare il livello del liquido di raffreddamento motore ogni volta che si effettua il rifornimento. Controllare il serbatoio di riserva. Aggiungere il liquido di raffreddamento motore secondo necessità.

►► Liquido di raffreddamento motore

ATTENZIONE

Se il tappo del serbatoio di riserva viene rimosso quando il motore è caldo, il liquido di raffreddamento potrebbe schizzare fuori causando ustioni gravi.

Lasciare sempre raffreddare il motore e il radiatore prima di rimuovere il tappo del serbatoio di riserva.

In previsione di temperature costantemente al di sotto di -30°C , la miscela del liquido di raffreddamento deve essere sostituita con una a più alta concentrazione. Rivolgersi alla concessionaria Honda per informazioni dettagliate relative a un'apposita miscela del liquido di raffreddamento.

Se il liquido di raffreddamento/antigelo Honda non è disponibile, è possibile sostituirlo temporaneamente con un liquido di raffreddamento privo di silicati di una delle marche principali. Verificare che si tratti di un liquido di raffreddamento di alta qualità, raccomandato per i motori in alluminio. L'uso prolungato di un liquido di raffreddamento non Honda può causare corrosione con conseguente malfunzionamento o danneggiamento del sistema di raffreddamento. Far lavare e rabboccare il sistema di raffreddamento con liquido di raffreddamento/antigelo Honda prima possibile.

Non aggiungere prodotti antiruggine o altri additivi al sistema di raffreddamento del veicolo, in quanto potrebbero non essere compatibili con il liquido di raffreddamento o con i componenti del motore.

Controllo del liquido di raffreddamento

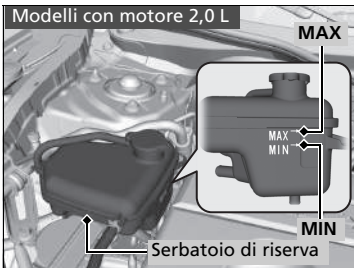
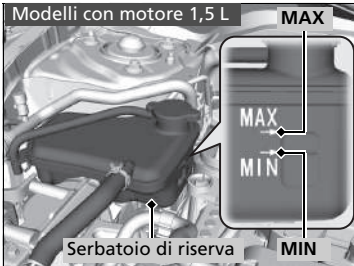
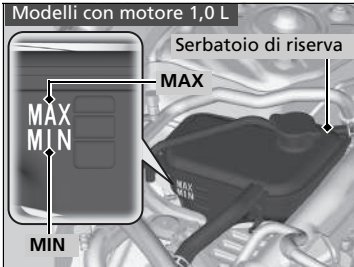

1. Assicurarsi che il motore e il radiatore siano freddi.
2. Controllare la quantità di liquido di raffreddamento nel serbatoio di riserva.
 - Se il liquido di raffreddamento è al di sotto della tacca **MIN**, rabboccare il liquido fino alla tacca **MAX**.
3. Verificare che il sistema di raffreddamento non presenti delle perdite.

Rabbocco del liquido di raffreddamento



1. Assicurarsi che il motore e il radiatore siano freddi.

2. Ruotare il tappo del serbatoio di riserva di 1/8 di giro in senso antiorario e scaricare l'eventuale pressione presente nel sistema di raffreddamento.

3. Spingere verso il basso e ruotare il tappo del serbatoio di riserva in senso antiorario per rimuoverlo.

4. Versare il liquido di raffreddamento nel serbatoio di riserva fino a quando non raggiunge la tacca **MAX**.

5. Riposizionare il tappo del serbatoio di riserva e serrarlo completamente.

Rabbocco del liquido di raffreddamento

AVVISO

Versare il liquido lentamente e con attenzione in modo da evitare versamenti. Pulire immediatamente eventuali residui, in quanto potrebbero danneggiare i componenti ubicati nel vano motore.

■ Tappo del serbatoio di riserva del liquido di raffreddamento del motore

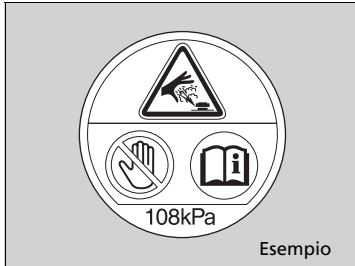

- Non aprire mai quando è caldo.
- Il liquido di raffreddamento caldo provoca ustioni.

Eccetto modelli con motore 2,0 L

- La valvola di scarico pressione inizia ad aprirsi a 108 kPa.

Modelli con motore 2,0 L

- La valvola di scarico pressione inizia ad aprirsi a 127 kPa.

Liquido del cambio

Modelli con trasmissione a variazione continua

Liquido trasmissione a variazione continua (CVT)

Liquido specificato: Honda HCF-2

Rivolgersi a una concessionaria per far controllare il livello del liquido e, se necessario, farlo sostituire.

Per la sostituzione del liquido del cambio CVT, attenersi agli intervalli di manutenzione del veicolo.

➔ **Tabella di manutenzione** * P. 674

Non tentare di controllare o sostituire da soli il liquido della trasmissione a variazione continua.

Modelli con cambio manuale

Liquido per cambio manuale

Liquido specificato: Honda MTF

Rivolgersi a una concessionaria per far controllare il livello del liquido e, se necessario, farlo sostituire.

Per la sostituzione dell'olio cambio manuale, attenersi agli intervalli di manutenzione del veicolo.

➔ **Tabella di manutenzione** * P. 674

Non tentare di controllare o sostituire da soli il liquido per cambio manuale.

» Liquido trasmissione a variazione continua (CVT)

AVVISO

Non mischiare olio Honda HCF-2 con altri oli cambio.

L'uso di un liquido del cambio diverso da Honda HCF-2 può compromettere il funzionamento e la durata della trasmissione del veicolo, nonché causarne il danneggiamento.

Qualsiasi danno derivante dall'uso di un liquido del cambio non equivalente a Honda HCF-2 non sarà coperto dalla garanzia limitata per i nuovi veicoli Honda.

» Liquido per cambio manuale

AVVISO

Se l'olio Honda MTF non è disponibile, è possibile utilizzare temporaneamente olio motore certificato API di viscosità SAE 0W-20 o 5W-20.

Sostituire con olio MTF prima possibile. L'olio motore non contiene additivi adeguati al cambio e l'uso prolungato può compromettere le prestazioni di cambio e danneggiare il cambio.

Liquido freni/frizione*

Liquido specificato: Liquido freni con DOT 3 o DOT 4

Utilizzare lo stesso liquido sia per i freni che per la frizione*.

ⓘ Liquido freni/frizione*

AVVISO

Il liquido freno contrassegnato DOT 5 non è compatibile con l'impianto frenante di questo veicolo e può causare danni rilevanti.

Si raccomanda di utilizzare un prodotto originale.

Se il livello del liquido freni corrisponde o è inferiore alla tacca **MIN**, far eseguire un'ispezione da una concessionaria al più presto per verificare che non ci siano perdite o pastiglie freni usurate.

* Non disponibile su tutti i modelli

■ Controllo del liquido freni

Eccetto modelli con motore 2,0 L

Versione con guida a destra

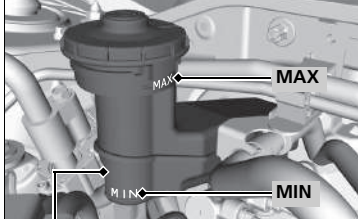

Serbatoio di riserva del liquido freni

Versione con guida a sinistra

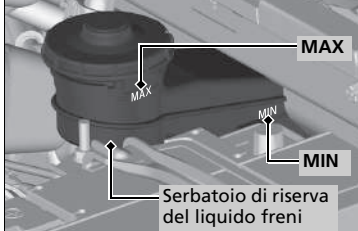

Serbatoio di riserva del liquido freni

Modelli con motore 2,0 L

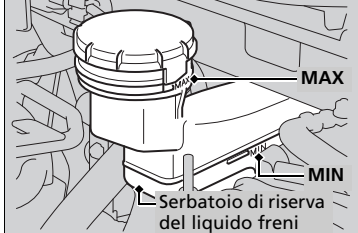

Serbatoio di riserva del liquido freni

Il livello del liquido deve essere compreso tra le tacche **MIN** e **MAX** poste sul lato del serbatoio di riserva.

Modelli con cambio manuale

Il serbatoio di riserva del liquido freni è utilizzato anche per il liquido della frizione. Finché si mantiene il liquido dei freni al livello indicato in precedenza, non è necessario controllare il livello del liquido della frizione.

Rifornimento del liquido lavacrystalli

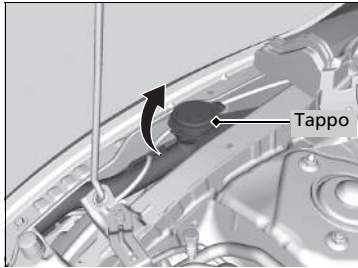

Modelli con lavafari

Se il livello del liquido lavacrystalli è basso, sull'interfaccia informazioni del conducente viene visualizzato un simbolo.

Modelli senza lavafari

Aprire il tappo e controllare la quantità di liquido lavacrystalli.

Se il livello è basso, rabboccare il serbatoio lavacrystalli.

Versare il liquido lavacrystalli con cautela. Non riempire eccessivamente il serbatoio.

Filtro carburante

Sostituire il filtro carburante in base al tempo e alla distanza specificati nella tabella di manutenzione.

Modelli per il Sud Africa e l'Ucraina

Si consiglia di sostituire il filtro carburante ogni 45.000 km o 3 anni, se si presume che il carburante utilizzato sia contaminato. In ambienti polverosi il filtro potrebbe ostruirsi in tempi più brevi.

Eccetto modelli per l'Europa e il Sud Africa

Si consiglia di sostituire il filtro carburante ogni 40.000 km o 2 anni, se si presume che il carburante utilizzato sia contaminato. In ambienti polverosi il filtro potrebbe ostruirsi in tempi più brevi.

Il filtro carburante deve essere sostituito da un tecnico qualificato. Il carburante presente nel sistema può fuoriuscire e creare un pericolo se i raccordi della tubazione del carburante non sono maneggiati correttamente.

►► Rifornimento del liquido lavacrystalli

AVVISO

Non utilizzare antigelo o una soluzione di acqua e aceto nel serbatoio lavacrystalli.

L'antigelo può danneggiare la vernice del veicolo. La soluzione di acqua/aceto può danneggiare la pompa del sistema lavacrystalli.

Utilizzare solo liquido lavacrystalli disponibile in commercio. Evitare l'uso prolungato di acqua dura per prevenire l'accumulo di calcare.

►► Filtro carburante

Modelli con sistema promemoria manutenzione

Il filtro carburante deve essere sostituito in base alle indicazioni del promemoria manutenzione.

Fari

I fari sono di tipo a LED. Far eseguire l'ispezione e la sostituzione del gruppo ottico da una concessionaria Honda autorizzata.

Indicatori di direzione anteriori, luci di posizione/luci per marcia diurna

Gli indicatori di direzione anteriori, le luci di posizione/luci per marcia diurna sono di tipo a LED. Far eseguire l'ispezione e la sostituzione del gruppo ottico da una concessionaria Honda autorizzata.

Fendinebbia anteriori *

I fendinebbia anteriori sono di tipo a LED. Far eseguire l'ispezione e la sostituzione del gruppo ottico da una concessionaria Honda autorizzata.

▣ Fari

L'orientamento dei fari è impostato in fabbrica e non necessita regolazioni. Tuttavia, se si trasportano regolarmente oggetti pesanti nel bagagliaio o si traina un rimorchio*, far regolare l'orientamento dalla concessionaria o da un tecnico qualificato.

Lampadine delle luci di ingombro laterale*

Per la sostituzione, utilizzare le lampadine seguenti.

Luci di ingombro laterale: 5 W (ambra)

Eccetto modelli con motore 2,0 L

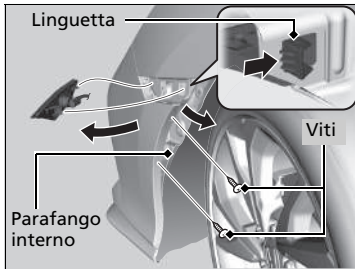

1. Smontare le viti, quindi tirare all'indietro il parafrango interno.
2. Spingere la linguetta per rimuovere il complessivo luci.

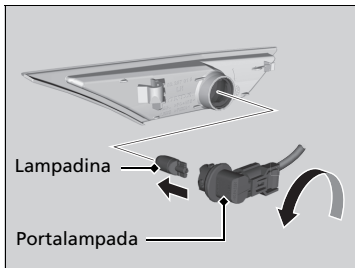

3. Ruotare il portalampada in senso antiorario per rimuoverlo, quindi estrarre la vecchia lampadina.
4. Inserire una nuova lampadina.

* Non disponibile su tutti i modelli

Modelli con motore 2,0 L

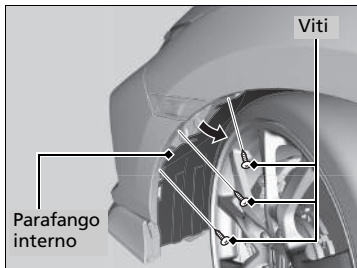

1. Ruotare il volante completamente verso il lato opposto rispetto al faro da sostituire.
Lato destro: Ruotare il volante in senso antiorario.
Lato sinistro: Ruotare il volante in senso orario.
2. Smontare le viti, quindi tirare all'indietro il parafango interno.

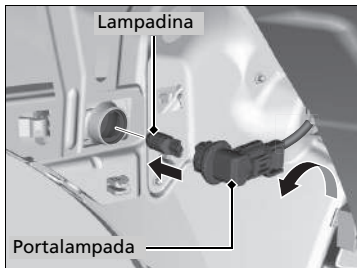

3. Ruotare il portalampada in senso antiorario per rimuoverlo, quindi estrarre la vecchia lampadina.
4. Inserire una nuova lampadina.

Indicatori di direzione laterali/indicatori di emergenza

Tipo retrovisore esterno

Indicatori di direzione laterali/indicatori di emergenza: Tipo a LED

Gli indicatori di direzione laterali sono di tipo a LED. Far eseguire l'ispezione e la sostituzione del gruppo ottico da una concessionaria Honda autorizzata.

Tipo parafrango

Indicatori di direzione laterali/indicatori di emergenza: 5 W (ambra)

Le lampadine degli indicatori di direzione laterali e le lampadine di ingombro lato anteriore sono identiche.

➤ **Lampadine delle luci di ingombro laterale*** P. 703

Lampadine delle luci di arresto, indicatori di direzione posteriore e luci di retromarcia

Per la sostituzione, utilizzare le lampadine seguenti.

Luce freno: 21 W

Indicatore di direzione posteriore: 21 W (ambra)

Luce retromarcia: 16 W

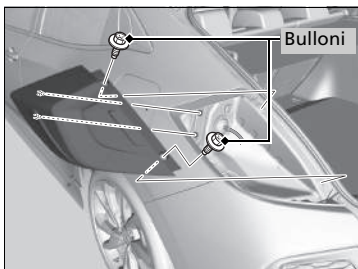

1. Utilizzare un cacciavite a punta Phillips o una brugola per rimuovere i bulloni.
2. Estrarre il complessivo luci dal montante posteriore.

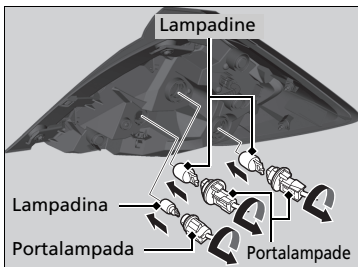

3. Ruotare il portalampada in senso antiorario e rimuoverlo.
4. Smontare la vecchia lampadina e inserire la nuova.
5. Inserire il gruppo ottico nella guida presente nella carrozzeria.
6. Allineare i perni con i gommini della carrozzeria, quindi spingerli dentro fino a inserirli completamente.

Luci di posizione posteriori e retronebbia *

Le luci di posizione posteriori e i retronebbia sono di tipo a LED. Far eseguire l'ispezione e la sostituzione del gruppo ottico da una concessionaria Honda autorizzata.

Luci di posizione posteriori

Le luci di posizione posteriori sono di tipo a LED. Far eseguire l'ispezione e la sostituzione del gruppo ottico da una concessionaria Honda autorizzata.

Luce targa posteriore

La luce targa posteriore è di tipo al LED. Far eseguire l'ispezione e la sostituzione del gruppo ottico da una concessionaria Honda autorizzata.

Terza luce stop

La terza luce stop è di tipo a LED. Far eseguire l'ispezione e la sostituzione del gruppo ottico da una concessionaria Honda autorizzata.

Altre lampadine luci

■ Lampadine luci di lettura

Modelli con interruttore tettuccio o luce abitacolo

Per la sostituzione, utilizzare le lampadine seguenti.

Luce di lettura: 8 W

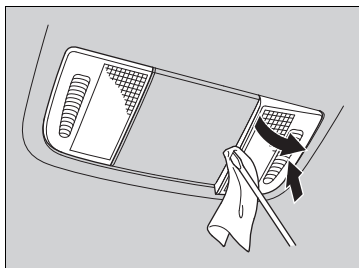

1. Spingere la lente del lato opposto a quello su cui si sta eseguendo la sostituzione.
2. Far leva sul bordo del coperchio con un cacciavite a lama piatta per rimuoverlo.
► Avvolgere il cacciavite con un panno per evitare graffi.

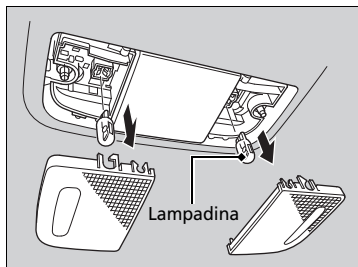

3. Smontare la vecchia lampadina e inserire la nuova.

Modelli senza interruttore tettuccio o luce abitacolo

Per la sostituzione, utilizzare le lampadine seguenti.

Luce di lettura: 8 W

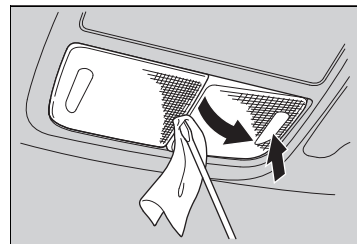

1. Spingere la lente del lato opposto a quello su cui si sta eseguendo la sostituzione.
2. Fare leva sul bordo tra le lenti con un cacciavite a lama piatta per rimuovere il coperchio.
► Avvolgere il cacciavite con un panno per evitare graffi.

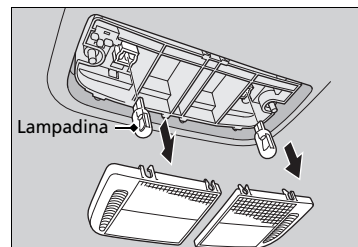

3. Smontare la vecchia lampadina e inserire la nuova.

■ Lampadina plafoniera

Per la sostituzione, utilizzare le lampadine seguenti.

Plafoniera: 8 W

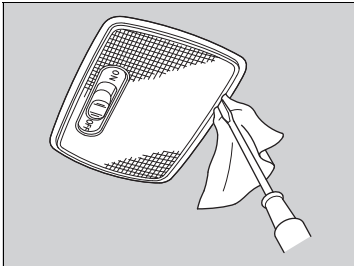

1. Far leva sul bordo del coperchio con un cacciavite a lama piatta per rimuoverlo.
► Avvolgere il cacciavite con un panno per evitare graffi.

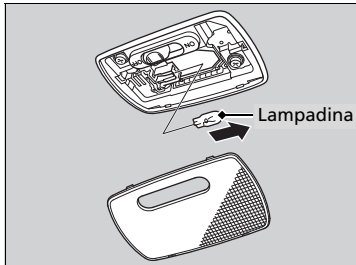

2. Smontare la vecchia lampadina e inserire la nuova.

* Non disponibile su tutti i modelli

■ Lampadine luci specchio di cortesia*

Per la sostituzione, utilizzare le lampadine seguenti.

Luce specchio di cortesia: 2 W

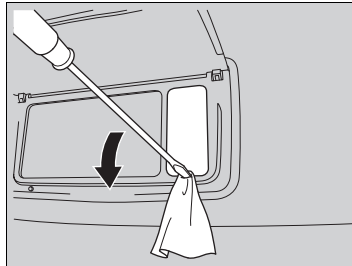

1. Far leva sul bordo del coperchio con un cacciavite a lama piatta per rimuoverlo.
► Avvolgere il cacciavite con un panno per evitare graffi.

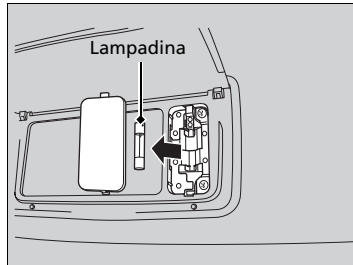

2. Smontare la vecchia lampadina e inserire la nuova.

■ Lampadina luce cassetto portaoggetti*

Per la sostituzione, utilizzare le lampadine seguenti.

Luce cassetto portaoggetti: 3,4 W

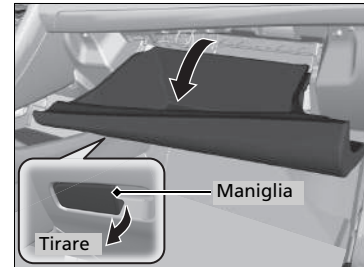

1. Aprire il cassetto portaoggetti.

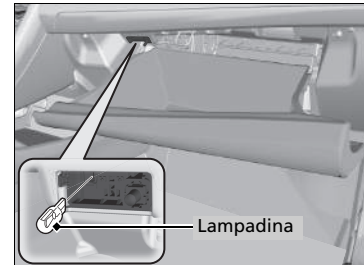

2. Smontare la vecchia lampadina e inserire la nuova.

■ Luce bagagliaio

Per la sostituzione, utilizzare le lampadine seguenti.

Luce bagagliaio: 5 W

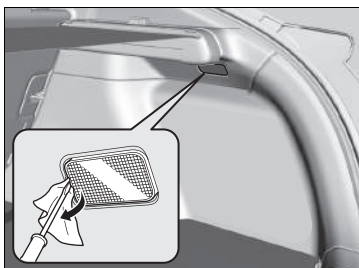

1. Far leva sul bordo del coperchio con un cacciavite a lama piatta per rimuoverlo.
 - Avvolgere il cacciavite con un panno per evitare graffi.

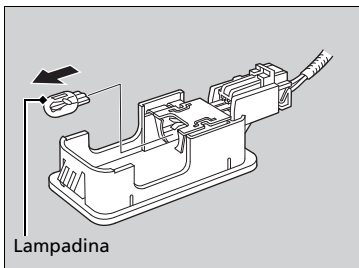

2. Smontare la vecchia lampadina e inserire la nuova.

Controllo delle spazzole tergicristalli

Se usurata, la gomma della spazzola tergicristallo lascia delle striature e la superficie dura della spazzola potrebbe graffiare il vetro del parabrezza.

Sostituzione della gomma della spazzola tergicristallo

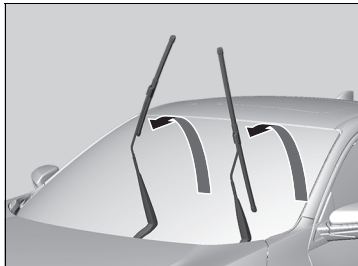
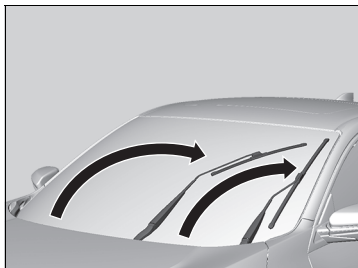

1. Portare il commutatore di accensione su BLOCCO **0***1.
2. Tenendo premuto l'interruttore tergicristalli in posizione **MIST**, portare il commutatore di accensione su ACCENSIONE **II***1, quindi su BLOCCO **0***1.
 - ▶ Entrambi i bracci tergicristallo sono impostati in posizione di manutenzione come mostrato nell'immagine.
3. Sollevare entrambi i bracci del tergicristallo.

*1: I modelli con sistema di accesso senza chiavi sono dotati di un pulsante **ENGINE START/STOP** anziché di un commutatore di accensione.

▣ Sostituzione della gomma della spazzola tergicristallo

AVVISO

Non lasciar cadere il braccio tergicristallo sul parabrezza, poiché si potrebbero danneggiare il braccio e/o il parabrezza.

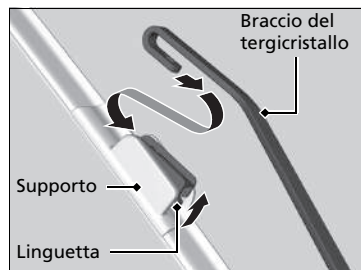

4. Tenere sollevata la linguetta, quindi far scorrere il supporto dal braccio del tergicristallo.

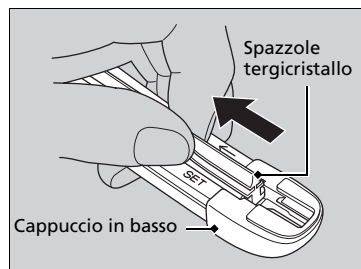

5. Tirare l'estremità della spazzola tergicristallo in direzione della freccia nell'immagine finché non si sgancia dal cappuccio del supporto.

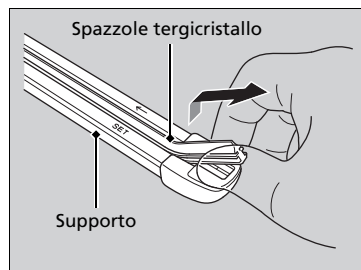

6. Tirare la spazzola tergicristalli in direzione opposta in modo da farla scorrere fuori dal supporto.

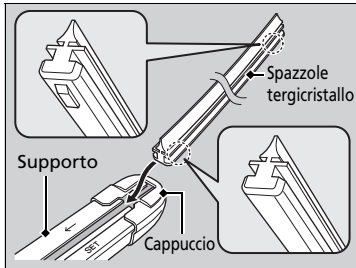

7. Inserire la parte piatta della nuova spazzola tergitricristalli sulla parte inferiore del supporto. Inserire completamente la spazzola.
8. Inserire l'estremità della spazzola tergitricristallo dentro il cappuccio.
9. Fare scorrere il supporto nel braccio del tergitricristallo finché non si blocca.
10. Abbassare entrambi i bracci del tergitricristallo.
11. Portare il commutatore di accensione su ACCENSIONE *1 e tenere premuto l'interruttore tergitricristalli in posizione **MIST** fino a quando entrambi i bracci dei tergitricristalli non tornano alla posizione normale.

*1: I modelli con sistema di accesso senza chiavi sono dotati di un pulsante **ENGINE START/STOP** anziché di un commutatore di accensione.

Sostituzione della gomma della spazzola tergicristallo*



1. Tenere sollevato il braccio tergicristallo.

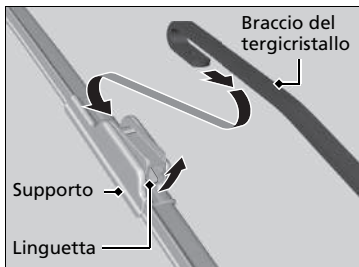

2. Tenere sollevata la linguetta, quindi far scorrere il supporto dal braccio del tergicristallo.

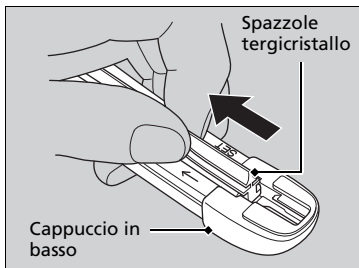

3. Tirare l'estremità della spazzola tergicristallo in direzione della freccia nell'immagine finché non si sgancia dal cappuccio del supporto.

►► Sostituzione della gomma della spazzola tergicristallo*

AVVISO

Non abbassare il braccio del tergicristallo in quanto si potrebbe danneggiare il lunotto.

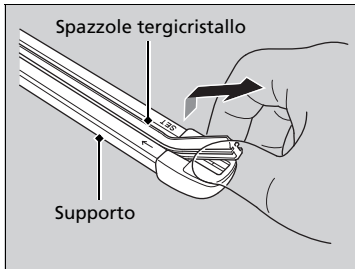

4. Tirare la spazzola tergicristallo in direzione opposta in modo da farla scorrere fuori dal supporto.

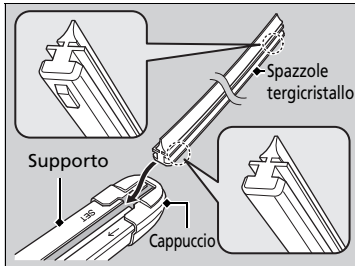

- 5.** Inserire la parte piatta della nuova spazzola tergicristallo sulla parte inferiore del supporto. Inserire completamente la spazzola.
- 6.** Inserire l'estremità della spazzola tergicristallo dentro il cappuccio.
- 7.** Fare scorrere il supporto nel braccio del tergicristallo finché non si blocca.
- 8.** Abbassare il braccio del tergicristallo.

Controllo degli pneumatici

Per garantire il funzionamento in sicurezza del veicolo, gli pneumatici devono essere del tipo e delle dimensioni corrette, in buono stato con battistrada appropriato e adeguatamente gonfiati.

■ Linee guida per il gonfiaggio

Pneumatici correttamente gonfiati garantiscono la migliore combinazione di tenuta di strada, durata del battistrada e comfort. Per la pressione specificata, fare riferimento all'etichetta sul montante portiera lato guida.

Pneumatici sgonfi possono usurarsi in modo irregolare, compromettendo la tenuta di strada e il risparmio consumo di carburante, e inoltre sono più facilmente soggetti a rottura a causa del surriscaldamento.

Il gonfiaggio eccessivo degli pneumatici può causare una guida difficoltosa, maggiormente soggetta ai pericoli della strada, e un'usura non uniforme.

Controllare gli pneumatici ogni giorno prima di mettersi alla guida. Se uno pneumatico risulta più sgonfio degli altri, controllare la pressione con un manometro idoneo.

Almeno una volta al mese o prima di un lungo viaggio, misurare la pressione di tutti gli pneumatici, inclusa la ruota di scorta, con un manometro*. Anche pneumatici in buono stato possono perdere 10–20 kPa (0,1–0,2 bar) al mese.

■ Linee guida di ispezione

Ad ogni controllo della pressione, esaminare anche gli pneumatici stessi e gli steli delle valvole. Verificare:

- La presenza di eventuali protuberanze o rigonfiamenti sul fianco dello pneumatico o sul battistrada. Se si rilevano tagli, lacerazioni o spaccature all'interno dello pneumatico, sostituirlo. Sostituirlo se la tela o la tortiglia sono visibili.
- Rimuovere eventuali corpi estranei e verificare che non ci siano perdite di aria.
- Presenza di usura irregolare del battistrada. Far controllare l'allineamento ruote da una concessionaria.
- Presenza di usura eccessiva del battistrada.

🔧 Indicatori di usura P. 717

- Spaccature o altri danni intorno allo stelo della valvola.

🔧 Controllo degli pneumatici

⚠️ ATTENZIONE

La guida con pneumatici eccessivamente usurati o sgonfi può causare incidenti con rischio di gravi lesioni o morte.

Seguire tutte le istruzioni fornite nel presente Manuale utente relative al gonfiaggio e alla manutenzione degli pneumatici.

Misurare la pressione dell'aria quando gli pneumatici sono freddi. Ovvero, dopo che il veicolo è rimasto in sosta per almeno 3 ore o è stato guidato per meno di 1,6 Km. Se necessario, aggiungere o rimuovere l'aria fino a quando non si raggiunge la pressione specificata.

Se il controllo viene effettuato con gli pneumatici caldi, la pressione rilevata potrebbe essere di 30-40 kPa (0,3-0,4 bar) superiore a quella misurata con gli pneumatici freddi.

Ogni volta che viene regolata la pressione degli pneumatici, è necessario eseguire la taratura del sistema avviso perdita di pressione.

🔧 Sistema avviso perdita di pressione P. 549

Far controllare gli pneumatici da una concessionaria se durante la guida si avvertono vibrazioni costanti. Gli pneumatici nuovi o sostituiti e rimontati devono essere sottoposti a equilibratura adeguata.

Indicatori di usura

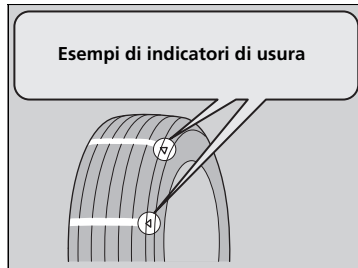

La scanalatura in cui si trova l'indicatore di usura è meno profonda di 1,6 mm rispetto al resto della superficie dello pneumatico. Se il battistrada è usurato al punto tale che l'indicatore è visibile, sostituire lo pneumatico. **Pneumatici consumati hanno scarsa aderenza su strade bagnate.**

Durata degli pneumatici

La durata dello pneumatico dipende da numerosi fattori, tra i quali lo stile di guida, le condizioni stradali, il carico del veicolo, la pressione di gonfiaggio, la manutenzione, la velocità e le condizioni ambientali (anche nel caso di pneumatici non utilizzati).

Oltre alle ispezioni regolari e alla manutenzione della pressione di gonfiaggio, si consiglia di effettuare un'ispezione annuale dopo i primi cinque anni di vita dello pneumatico. Tutti gli pneumatici, compreso il ruotino di scorta*, devono essere messi fuori servizio dopo 10 anni dalla data di fabbricazione, a prescindere dalle condizioni e dallo stato di usura.

* Non disponibile su tutti i modelli

►► Controllo degli pneumatici

Modelli con motore 2,0 L

Guida ad alta velocità

Si consiglia di guidare nel rispetto dei limiti di velocità e delle condizioni indicati. Se si guida a velocità sostenute (oltre 220 km/h), regolare la pressione degli pneumatici a freddo come indicato di seguito per evitare un eccessivo surriscaldamento e un'improvvisa rottura dello pneumatico.

Dimensione pneumatici 245/30ZR20 90Y

Numero di occupanti	Pressione
1	Lato anteriore: 280 kPa (2,8 bar)
2	Lato posteriore: 230 kPa (2,3 bar)
3	Lato anteriore: 290 kPa (2,9 bar)
4	Lato posteriore: 250 kPa (2,5 bar)

Modelli con ruota con incisione FORGED

Questo veicolo è dotato di pneumatici ad alta aderenza. Pensati per la massima aderenza su strade asciutte, questi pneumatici presentano scanalature del battistrada più basse e si usurano più rapidamente rispetto ai normali pneumatici commerciali.

Controllare periodicamente la profondità del battistrada. Guidare a una velocità di sicurezza in caso di pioggia e su strade bagnate.

Sostituzione di pneumatico e ruota

Sostituire gli pneumatici con un tipo equivalente per dimensioni, indice di carico, indice di velocità e pressione nominale massima a freddo (come indicato sul fianco dello pneumatico). L'uso di pneumatici di dimensioni o struttura diverse può causare un funzionamento irregolare di determinati sistemi del veicolo come dell'ABS e il sistema di controllo della stabilità del veicolo (VSA).

Si consiglia di sostituire tutti e quattro gli pneumatici contemporaneamente. Se ciò non è possibile, sostituire quelli anteriori e quelli posteriori a coppia.

Assicurarsi che le specifiche delle ruote corrispondano a quelle previste per le ruote originali.

► Sostituzione di pneumatico e ruota

⚠ ATTENZIONE

Il montaggio di pneumatici del tipo non corretto sul veicolo può compromettere la tenuta di strada e la stabilità e causare incidenti con rischio di gravi lesioni o morte.

Utilizzare pneumatici del tipo e delle dimensioni raccomandate nella relativa etichetta informativa presente sul veicolo.

Rotazione pneumatici

La rotazione degli pneumatici in base alla tabella di manutenzione contribuisce a distribuire l'usura in modo più uniforme e aumenta la durata degli stessi.

■ Pneumatici senza contrassegni di rotazione

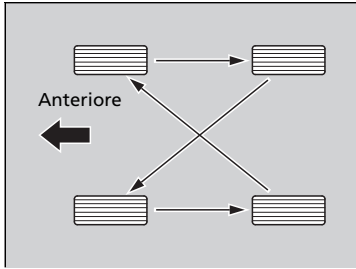

Ruotare gli pneumatici come mostrato qui.

■ Pneumatici con contrassegni di rotazione

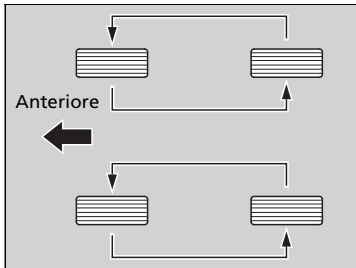

Ruotare gli pneumatici come mostrato qui.

☒ Rotazione pneumatici

Negli pneumatici con scolpitura battistrada direzionale, la rotazione non deve essere eseguita da un lato all'altro ma tra anteriore e posteriore.

Gli pneumatici direzionali devono essere montati con il contrassegno di rotazione rivolto in avanti, come illustrato di seguito.

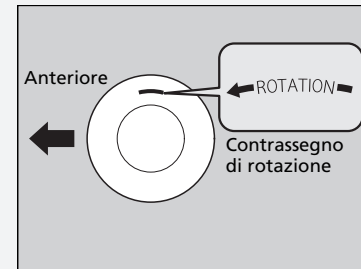

Quando gli pneumatici vengono ruotati, assicurarsi che venga controllata anche la pressione.

Ogni volta che viene regolata la rotazione degli pneumatici, è necessario eseguire la taratura del sistema avviso perdita di pressione.

☒ **Sistema avviso perdita di pressione** P. 549

Dispositivi di trazione da neve

Se si guida su superfici stradali innevate o ghiacciate, montare pneumatici invernali o catene per pneumatici; ridurre la velocità e mantenere una distanza sufficiente dagli altri veicoli.

Per evitare slittamenti, prestare particolare attenzione quando si sterza o si azionano i freni.

Utilizzare catene per pneumatici, pneumatici invernali o pneumatici per tutte le stagioni quando necessario o in conformità alle disposizioni di legge.

Durante il montaggio, attenersi a quanto segue.

Per gli pneumatici invernali:

- Selezionare pneumatici con dimensioni e indice di carico equivalenti a quelli dello pneumatico originale.
- Montare gli pneumatici su tutte e quattro le ruote.

Per le catene per pneumatici:

- Rivolgersi alla concessionaria prima di acquistare le catene per il veicolo.
- Montarle solo sugli pneumatici anteriori.
- A causa della distanza limitata degli pneumatici del veicolo in questione, si consiglia vivamente di utilizzare le catene riportate di seguito:

Dimensioni pneumatici originali ¹	Tipo catena
215/55R16 93V	RUD-matic classic 48489
235/45R17 94W²	(Non disponibile)
245/30ZR20 90Y³	(Non disponibile)
235/40R18 95Y	SCC Auto Truck 0154705

*1: Le dimensioni degli pneumatici originali sono indicate nell'etichetta informativa degli pneumatici situata sul montante portiera lato guida.

*2: Non è possibile montare catene su questo pneumatico. Se è richiesto l'uso di catene da neve, sostituire gli pneumatici originali con quelli originali 215/55R16.

*3: Non è possibile montare catene su questo pneumatico. Se è richiesto l'uso di catene da neve, sostituire gli pneumatici con quelli originali 235/40R18.

►► Dispositivi di trazione da neve

⚠ATTENZIONE

L'uso di catene errate o non montate correttamente può danneggiare le tubazioni dei freni e causare incidenti con il rischio di lesioni personali gravi o morte.

Per la selezione e l'uso delle catene per pneumatici, attenersi alle istruzioni fornite nel presente Manuale utente.

AVVISO

I dispositivi di trazione di dimensioni errate o non montati correttamente possono danneggiare le tubazioni freni, le sospensioni, la carrozzeria e le ruote del veicolo. Fermarsi se urtano contro una parte qualsiasi del veicolo.

In conformità alla normativa UE per gli pneumatici, in caso di utilizzo di pneumatici invernali, se la velocità massima prevista del veicolo è superiore a quella consentita con gli pneumatici invernali è necessario apporre un adesivo con la velocità massima consentita per tali pneumatici in modo che sia ben visibile al conducente. L'adesivo è disponibile presso la concessionaria degli pneumatici. Per eventuali domande, rivolgersi alla concessionaria.

Se si montano le catene per pneumatici, attenersi alle istruzioni del produttore delle catene relative ai limiti operativi del veicolo.

- Attenersi alle istruzioni di montaggio del produttore delle catene. Montarle in modo che aderiscano il più possibile.
- Controllare che le catene non entrino in contatto con le tubazioni dei freni o le sospensioni.
- Guidare a velocità moderata.

► Dispositivi di trazione da neve

Utilizzare catene per pneumatici solo in caso di emergenza o se imposte dalle normative locali per la circolazione in determinate zone.

Prestare la massima attenzione durante la guida con catene per pneumatici su neve o ghiaccio. Potrebbero infatti avere una tenuta di strada meno prevedibile di pneumatici invernali senza catene.

Se il veicolo è dotato di pneumatici estivi, ad alta aderenza*¹ o ad altissime prestazioni*², tenere presente che questi pneumatici non sono progettati per condizioni di guida invernali. Per ulteriori informazioni, contattare la concessionaria.

*1: Modelli con ruota con incisione FORGED

*2: Modelli con motore 2,0 L con ruote senza incisione FORGED

Modelli con motore 2,0 L

Questo veicolo è dotato di fabbrica di pneumatici ad alta aderenza*¹ o ad alte prestazioni*². Se esposti a temperature inferiori a 7°C, gli pneumatici non garantiranno il potenziale massimo.

Non utilizzare gli pneumatici ad alte prestazioni se le temperature ambiente sono inferiori a -10°C*¹ o -20°C*²: Gli pneumatici possono diventare fragili e, di conseguenza, è possibile che si verifichino incrinature della superficie.

*1: Modelli con ruota con incisione FORGED

*2: Modelli con ruote senza incisione FORGED

Controllo della batteria

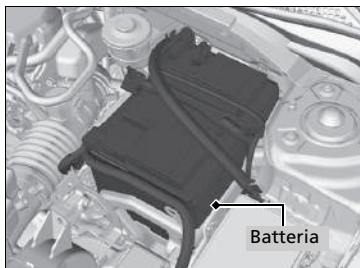

Lo stato della batteria è monitorato da un sensore situato sul terminale negativo della batteria. In caso di problemi con questo sensore, l'interfaccia informazioni del conducente visualizza un messaggio di allerta. In questo caso, far controllare il proprio veicolo presso una concessionaria.

Controllare mensilmente i terminali della batteria per verificare che non siano corrosi.

Se la batteria del veicolo si scollega o si scarica completamente:

- Il sistema audio* è disattivato.
 - **Riattivazione dell'impianto stereo** P. 287
- L'orologio si reimposta.
 - **Orologio** P. 186
- Il sistema immobilizzatore* deve essere azzerato.
 - **Spia sistema immobilizzatore** P. 122

» Batteria

⚠ ATTENZIONE

La batteria sprigiona gas idrogeno esplosivo durante il normale funzionamento.

La presenza di scintille o fiamme libere può fare esplodere la batteria con una forza tale da provocare gravi lesioni o la morte.

Tenere lontano dalla batteria scintille, fiamme vive o sigarette.

Indossare indumenti di protezione e una visiera oppure fare eseguire la manutenzione della batteria da un tecnico specializzato.

⚠ ATTENZIONE

La batteria contiene acido solforico (elettrolito) altamente corrosivo e nocivo.

Il contatto dell'elettrolito con gli occhi o la pelle può causare gravi lesioni. Indossare occhiali e indumenti di protezione durante gli interventi sulla batteria o nell'area circostante.

Se ingerito, l'elettrolito può causare avvelenamento grave qualora non si intraprendano immediate azioni curative.

TENERE FUORI DALLA PORTATA DEI BAMBINI

Caricamento della batteria

Scollegare entrambi i cavi della batteria per prevenire danni al sistema elettrico del veicolo.
Scollegare sempre il cavo negativo (-) per primo e ricollegarlo per ultimo.

⌘ Batteria

Procedure di emergenza

Occhi: Lavare con acqua contenuta in una tazza o un contenitore per almeno 15 minuti. (L'acqua sotto pressione può danneggiare gli occhi.) Chiamare subito un medico.
Pelle: Rimuovere eventuali indumenti contaminati. Lavare la pelle con grandi quantità di acqua. Chiamare subito un medico.
Ingestione: Bere acqua o latte. Chiamare subito un medico.

Se è presente corrosione, pulire i terminali della batteria utilizzando una soluzione di lievito in polvere e acqua. Pulire i terminali con un panno umido. Asciugare la batteria con un panno/straccio. Applicare grasso sui terminali per prevenire la corrosione.

Quando si sostituisce la batteria, utilizzare una batteria con specifiche analoghe.
Contattare la concessionaria per maggiori informazioni.

Modelli con arresto automatico del motore al minimo

La batteria montata su questo veicolo è progettata in modo specifico per il modello con arresto automatico del motore al minimo.

L'utilizzo di una batteria diversa dal tipo specificato potrebbe accorciarne la durata utile e impedire l'attivazione dell'arresto automatico del motore al minimo. Se è necessario sostituire la batteria, assicurarsi di aver scelto il tipo specificato. Contattare la concessionaria per ulteriori dettagli.

➤ **Specifiche** P. 804

Modelli europei

Sostituzione della batteria

Per la rimozione e la sostituzione della batteria, attenersi alle precauzioni di sicurezza previste per la manutenzione e alle avvertenze relative al controllo della batteria per impedire rischi potenziali.

► **Sicurezza durante la manutenzione** P. 663

► **Controllo della batteria** P. 722

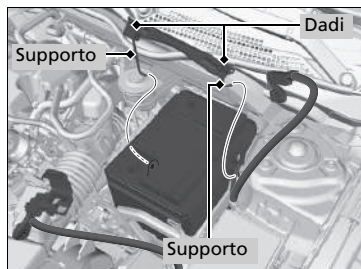
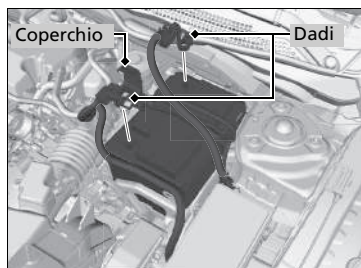

1. Ruotare il commutatore di accensione su BLOCCO **0***1. Aprire il cofano.
2. Allentare il dado sul cavo negativo della batteria e scollegare il cavo dal terminale negativo (-).
3. Aprire la copertura del terminale positivo della batteria. Allentare il dado sul cavo positivo della batteria e scollegare il cavo dal terminale positivo (+).
4. Allentare il dado su ciascun lato della staffa della batteria con una chiave.
5. Estrarre l'estremità inferiore di ciascun supporto batteria dal foro sulla base della stessa e rimuovere la staffa e i supporti.

*1: I modelli con sistema di accesso senza chiavi sono dotati di un pulsante **ENGINE START/STOP** anziché di un commutatore di accensione.

►► Batteria

Le spie del controllo velocità di crociera adattativo (ACC)*, controllo velocità di crociera adattativo (ACC) con adattamento velocità ad andatura lenta*, riduzione del rischio di allontanamento dalla corsia*, sistema di controllo della stabilità del veicolo (VSA), controllo della stabilità del veicolo (VSA) OFF, sistema avviso perdita di pressione/bassa pressione degli pneumatici*, sistema avviso perdita di pressione* e sistema di frenata riduzione impatto (CMBS)* potrebbero accendersi quando si porta il commutatore di accensione su ACCENSIONE **II***1 dopo il ricollegamento della batteria.

Guidare il veicolo per un breve tratto a più di 20 km/h. La spia deve spegnersi. In caso contrario, far controllare il veicolo da una concessionaria.

►► Sostituzione della batteria

AVVISO

Lo smaltimento non corretto delle batterie può essere nocivo per l'ambiente e per la salute. Attenersi sempre alle disposizioni locali per lo smaltimento della batteria.

Questo simbolo sulla batteria indica che il prodotto non può essere trattato come rifiuto domestico.



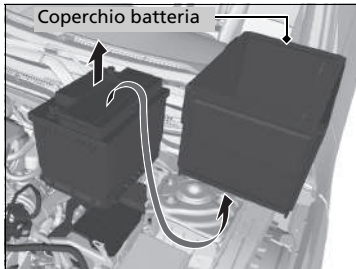

6. Rimuovere il coperchio batteria.
7. Estrarre la batteria con cautela.

☒ Sostituzione della batteria

Scollegare sempre il cavo negativo (-) per primo e ricollegarlo per ultimo.

Per installare una nuova batteria, eseguire questa procedura nell'ordine inverso.

Modelli europei

Etichetta batteria

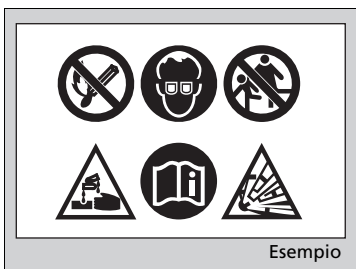

Etichetta batteria

PERICOLO

- Tenere fiamme e scintille lontano dalla batteria. La batteria produce gas che possono causare esplosioni.
- Quando si maneggia la batteria, indossare guanti in gomma e protezioni per gli occhi in quanto il contatto con l'elettrolito potrebbe causare ustioni o perdita della vista.
- Non consentire mai ai bambini di maneggiare la batteria. Accertarsi che chiunque maneggi la batteria abbia una conoscenza adeguata dei pericoli e delle procedure di utilizzo corrette.
- Maneggiare l'elettrolito della batteria con estrema cautela in quanto contiene acido solforico diluito. Il contatto con gli occhi o la pelle può causare ustioni o perdita della vista.
- Leggere attentamente questo manuale e assicurarsi di averlo compreso prima di maneggiare la batteria. L'inosservanza di tali istruzioni può causare lesioni personali e danni al veicolo.
- Non utilizzare la batteria se il livello di elettrolito è pari o inferiore al livello raccomandato. L'uso della batteria con un livello basso di elettrolito può causarne l'esplosione, con conseguenti lesioni gravi.

Sostituzione della batteria a bottone

Se premendo il pulsante la spia non si accende, sostituire la batteria.

■ Chiave retrattile*

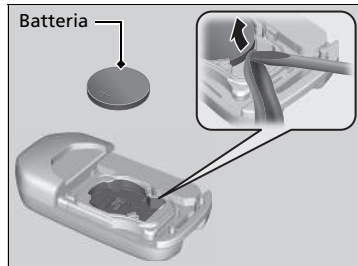
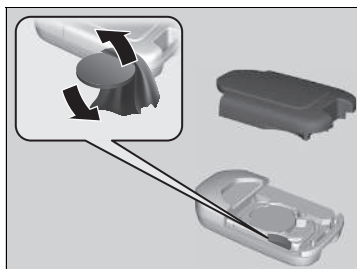

Tipo di batteria: CR2032

1. Rimuovere la metà superiore del coperchio facendo leva con cautela su un'estremità con una moneta.
 - ▶ Avvolgere la moneta con un panno per evitare di graffiare la chiave retrattile.
2. Rimuovere la batteria a bottone con il cacciavite a lama piatta di piccole dimensioni.
3. Accertarsi di montare la nuova batteria con la polarità corretta.

☒ Sostituzione della batteria a bottone

⚠ ⚠ ATTENZIONE

PERIODO DI USTIONI CHIMICHE

La batteria che alimenta il telecomando può provocare gravi ustioni interne e, se ingerita, può portare al decesso.

Tenere le batterie nuove ed esauste lontano dalla portata dei bambini.

Se si sospetta che un bambino abbia ingerito la batteria, rivolgersi immediatamente a un medico.

Accanto alla batteria a bottone* si trova un segno di avvertenza.

AVVISO

Lo smaltimento non corretto delle batterie danneggia l'ambiente. Attenersi sempre alle disposizioni locali per lo smaltimento della batteria.

Modelli europei

Questo simbolo sulla batteria indica che il prodotto non può essere trattato come rifiuto domestico.



* Non disponibile su tutti i modelli

■ Telecomando*

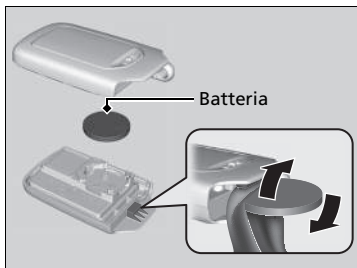

Tipo di batteria: CR2032

1. Rimuovere la chiave incorporata.
2. Rimuovere la metà superiore sollevando facendo leva con cautela su un'estremità con una moneta.
 - Avvolgere la moneta con un panno per evitare graffi del comando a distanza.
 - Rimuovere con cautela per evitare di perdere i pulsanti.
3. Accertarsi di montare la nuova batteria con la polarità corretta.

► Sostituzione della batteria a bottone

Le batterie di ricambio sono disponibili in commercio o presso la concessionaria.

Modelli con sistema di climatizzazione e retronebbia

Climatizzatore

Per un funzionamento corretto e sicuro del sistema di climatizzazione, la manutenzione dell'impianto refrigerante deve essere effettuata solo da un tecnico qualificato.

Non riparare o sostituire l'evaporatore del climatizzatore (serpentina di raffreddamento) con uno rimosso da un veicolo usato o recuperato.

» Climatizzatore

AVVISO

La fuoriuscita di refrigerante può essere nociva per l'ambiente.

Per evitare la fuoriuscita di refrigerante, non sostituire mai l'evaporatore con uno rimosso da un veicolo usato o recuperato.

Il refrigerante presente nell'impianto di condizionamento aria del veicolo è infiammabile e, se non vengono seguite le procedure corrette, durante le operazioni di manutenzione può prendere fuoco.

L'etichetta del climatizzatore è apposta sotto il cofano:



 : Avvertenza

 : Refrigerante infiammabile

 : Per la manutenzione è necessario l'intervento di un tecnico qualificato

 : Impianto di condizionamento aria

* Non disponibile su tutti i modelli

Filtro antipolvere e antipolline

■ Quando sostituire il filtro antipolvere e antipolline

Sostituire il filtro antipolvere e antipolline in base alla tabella di manutenzione prevista per il veicolo. Si raccomanda di sostituire il filtro anche prima se il veicolo viene utilizzato in ambienti polverosi.

► **Tabella di manutenzione*** P. 674

■ Procedura di sostituzione del filtro antipolvere e antipolline

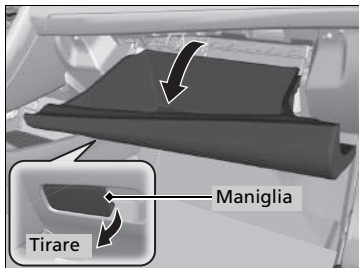

1. Aprire il cassetto portaoggetti.

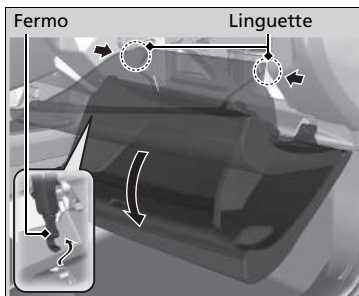

Modelli con ammortizzatore cassetto portaoggetti

2. Premere il fermo sul lato guida del cassetto portaoggetti per staccarlo.

Tutti i modelli

3. Disinserire le due linguette premendo ciascun pannello laterale.
4. Estrarre il cassetto portaoggetti ruotandolo.

►► Filtro antipolvere e antipolline

Se il flusso di aria proveniente dal sistema di riscaldamento/sistema di climatizzazione* si riduce notevolmente e i finestrini si appannano facilmente, potrebbe essere necessario sostituire il filtro.

Il filtro antipolvere e antipolline raccoglie il polline, la polvere e gli altri detriti presenti nell'aria.

Se non si è sicuri della procedura da eseguire per la sostituzione del filtro antipolvere e antipolline, farlo sostituire da una concessionaria.

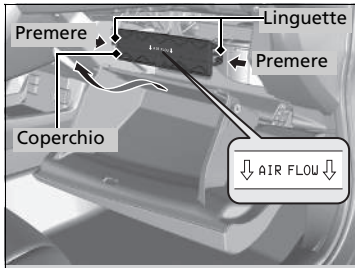

5. Premere le linguette presenti sugli angoli del coperchio della scatola del filtro e rimuoverlo.

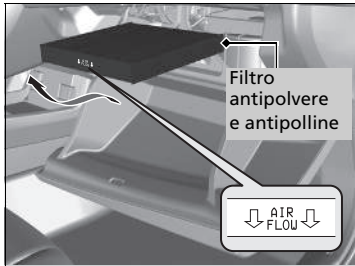

6. Rimuovere il filtro dalla scatola.
 7. Montare il nuovo filtro nella scatola.
 ► Posizionarlo in modo che la freccia **AIR FLOW** sia rivolta verso il basso.

►► Filtro antipolvere e antipolline

Modelli con ammortizzatore cassetto portaoggetti

Installazione del filtro antipolvere e antipolline:

1. Installare il coperchio della scatola filtro.
2. Rimuovere la griffa verso il lato guida sul lato inferiore del cassetto portaoggetti.
3. Ruotare il cassetto portaoggetti in posizione. Riportare le linguette in posizione.
4. Aprire il cassetto portaoggetti con un angolo di circa 30°.
5. Installare la parte del gancio del fermo al cassetto portaoggetti.
 Durante l'installazione del fermo, mettere la mano dalla parte inferiore del cassetto portaoggetti.
6. Agganciare la griffa sulla parte inferiore del vano portaoggetti.

Dopo aver installato il cassetto portaoggetti, aprirlo e chiuderlo diverse volte e accertarsi che il cassetto sia stato installato correttamente.

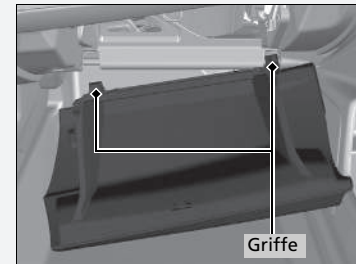

Manutenzione dell'abitacolo

Per rimuovere la polvere, utilizzare un aspirapolvere prima di un panno.

Utilizzare un panno inumidito con una soluzione di detergente delicato e acqua calda per rimuovere lo sporco. Utilizzare un panno pulito per eliminare i residui di detergente.

■ Pulizia delle cinture di sicurezza

Utilizzare una spazzola morbida e una soluzione di sapone delicato e acqua calda per pulire le cinture di sicurezza. Far asciugare le cinture all'aria. Strofinare l'anello degli ancoraggi delle cinture di sicurezza con un panno pulito.

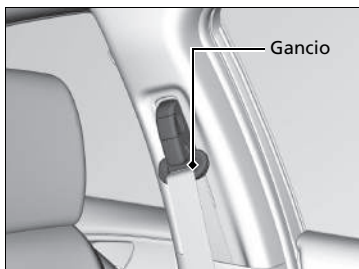

☒ Manutenzione dell'abitacolo

Non versare liquidi all'interno del veicolo.

Se i liquidi penetrano nei dispositivi e negli impianti elettrici, questi potrebbero funzionare in modo errato.

Non utilizzare spray a base di silicone sui dispositivi elettrici, quali i dispositivi audio e gli interruttori.

Ciò potrebbe causare il malfunzionamento dei componenti o un incendio all'interno del veicolo.

Se accidentalmente viene utilizzato uno spray al silicone su un dispositivo elettrico, rivolgersi alla concessionaria.

A seconda della composizione, sostanze chimiche e deodoranti liquidi possono causare scolorimento, raggrinzamento e screpolature dei tessuti e dei componenti a base di resina.

Non utilizzare solventi organici o alcalinici, ad esempio benzene o benzina.

Dopo aver utilizzato sostanze chimiche, rimuoverle delicatamente utilizzando un panno asciutto.

Non collocare panni usati e non lavati su tessuti o componenti a base di resina per lunghi periodi.

Fare attenzione a non lasciare fuoriuscire deodorante per ambienti di tipo liquido.

■ Pulizia dei finestrini

Strofinare utilizzando un detergente per vetri.

■ Tappetini pianale*

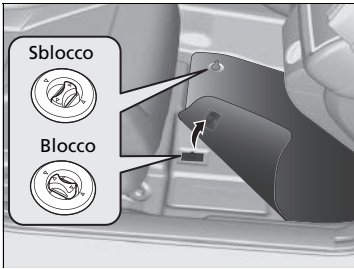

I tappetini pianale anteriori si agganciano agli ancoraggi sul pianale e ciò ne impedisce lo spostamento in avanti. Per rimuovere un tappetino per la pulizia, ruotare la manopola di ancoraggio nella posizione di sblocco.

Quando si riposiziona il tappetino dopo la pulizia, ruotare le manopole nella posizione di blocco.

Non collocare tappetini pianale aggiuntivi sopra i tappetini già fissati.

■ Manutenzione della vera pelle*

Come pulire adeguatamente la pelle:

1. Utilizzare dapprima un'aspirapolvere o un panno morbido asciutto per rimuovere eventuali tracce di sporcizia o polvere.
2. Pulire la pelle con un panno morbido inumidito con una soluzione composta dal 90% di acqua e il 10% di detergente neutro.
3. Rimuovere i residui di detergente con un panno umido pulito.
4. Rimuovere l'acqua residua e lasciare asciugare la pelle all'aria in un'area all'ombra.

* Non disponibile su tutti i modelli

►► Pulizia dei finestrini

All'interno del lunotto sono montati dei cavi. Per non danneggiarli, strofinare lungo la direzione dei cavi con un panno morbido.

Fare attenzione a non versare liquidi, come ad esempio acqua o detergente per vetri sulla telecamera con sensori anteriori* o sul sensore pioggia/luce* o intorno ai relativi alloggiamenti.

- **Funzionamento automatico (controllo luci automatico)** P. 225
- **Intermittenza automatica dei tergicristalli*** P. 234
- **Telecamera anteriore con sensori** P. 630

►► Tappetini pianale*

Se si utilizzano tappetini pianale diversi da quelli forniti con il veicolo, assicurarsi che siano progettati per il veicolo in uso, montati correttamente e fissati saldamente tramite gli ancoraggi sul pianale.

Posizionare i tappetini pianale del sedile posteriore correttamente. Se non sono posizionati correttamente, i tappetini pianale possono interferire con le funzioni dei sedili anteriori.

►► Manutenzione della vera pelle*

È importante pulire o rimuovere la polvere o la sporcizia al più presto. Eventuali versamenti potrebbero impregnare la pelle, macchiandola. Polvere e sporcizia possono causare abrasioni nella pelle. Si prega di notare inoltre che lo sfregamento di alcuni indumenti di colore scuro sui sedili in pelle potrebbe causare scolorimento o macchie.

■ **Manutenzione dell'Alcantara®***

Dopo aver spolverato il materiale, inumidire un panno morbido pulito con acqua tiepida, strizzarlo e tamponare delicatamente per eliminare la sporcizia.

Una volta asciutto, spazzolare leggermente con una spazzola a setole morbide.

Manutenzione degli esterni

Spolverare la carrozzeria del veicolo al termine della guida. Verificare regolarmente se le superfici verniciate presentano graffi. I graffi sulle superfici verniciate favoriscono la formazione di ruggine sulla carrozzeria. Riparare immediatamente eventuali graffi sulla carrozzeria.

■ Lavaggio del veicolo

Lavare il veicolo di frequente. Lavare più frequentemente quando si guida nelle seguenti condizioni:

- Se si guida su strade cosparse di sale.
- Se si guida in zone costiere.
- Se vi sono residui di catrame, fuliggine, escrementi di uccelli, insetti o linfa degli alberi sulle superfici verniciate.

■ Uso di un sistema di autolavaggio

- Attenersi alle istruzioni indicate sul sistema di autolavaggio.
- Ripiegare gli specchietti retrovisori esterni.
- Per i modelli dotati di tergicristalli a intermittenza automatica, disattivare i tergicristalli.

■ Uso di attrezzature di lavaggio ad alta pressione

- Mantenere una distanza adeguata tra l'ugello di lavaggio e la carrozzeria del veicolo.
- Fare attenzione in particolare alle aree attorno ai finestrini. Se il getto è troppo vicino al veicolo, l'acqua può penetrare nell'abitacolo.
- Non spruzzare acqua ad alta pressione direttamente nel vano motore. Utilizzare invece acqua a bassa pressione e un detergente neutro.

* Non disponibile su tutti i modelli

►► Lavaggio del veicolo

Non spruzzare acqua nelle bocchette di aspirazione dell'aria e del cofano*, in quanto si potrebbero causare danni.

Eccetto modelli con motore 2,0 L

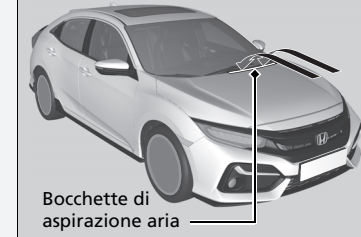

Modelli con motore 2,0 L



Non spruzzare acqua direttamente sullo sportello serbatoio carburante. Un getto ad alta pressione potrebbe causarne l'apertura.

■ Applicazione di cera

Uno strato abbondante di cera per carrozzeria auto consente di proteggere la vernice del veicolo dagli elementi dannosi. La cera tende a dissolversi nel tempo e in seguito all'esposizione agli agenti atmosferici, pertanto, riapplicarla secondo necessità.

■ Manutenzione dei parafanghi e delle altre parti rivestite in resina

Versamenti di benzina, olio, liquido di raffreddamento motore o liquido batteria sui componenti rivestiti in resina può provocare macchie o il distacco del rivestimento. Pulire immediatamente utilizzando un panno morbido e acqua.

■ Pulizia dei finestrini

Strofinare utilizzando un detergente per vetri.

■ Manutenzione dei cerchi in alluminio*

L'alluminio è soggetto a deterioramento causato da sale e altri contaminanti della strada. Se necessario, utilizzare il prima possibile una spugna e un detergente delicato per rimuovere questi contaminanti. Non utilizzare una spazzola a setole dure o sostanze chimiche aggressive (inclusi alcuni detergenti per ruote disponibili in commercio). Questi possono danneggiare la finitura protettiva sui cerchi in lega di alluminio, con conseguente corrosione. A seconda del tipo di finitura, anche le ruote potrebbero perdere la loro lucentezza o apparire bruniti. Per evitare macchie di acqua, asciugare le ruote con un panno quando sono ancora bagnate.

» Lavaggio del veicolo

Non spruzzare acqua sull'unità priva di tappo quando lo sportellino serbatoio carburante è aperto. Può causare danni al sistema di alimentazione carburante o al motore.

Se è necessario sollevare i bracci dei tergcristalli dal parabrezza, impostare prima i bracci dei tergcristalli in posizione di manutenzione.

» **Sostituzione della gomma della spazzola tergcristallo** P. 711

» Applicazione di cera

AVVISO

Solventi chimici e detergenti potenti possono danneggiare la vernice, il metallo e la plastica del veicolo. Eliminare immediatamente eventuali versamenti.

» Manutenzione dei parafanghi e delle altre parti rivestite in resina

Se si desidera riparare la superficie verniciata dei componenti in resina, richiedere alla concessionaria di fiducia le informazioni sul materiale di rivestimento idoneo.

■ Lenti delle luci esterne appannate

Le lenti interne delle luci esterne (fari, luci freno, ecc.) possono appannarsi temporaneamente se si guida sotto la pioggia o dopo il passaggio all'interno di un autolavaggio. Potrebbe formarsi della condensa all'interno delle lenti quando è presente una differenza significativa tra la temperatura esterna e quella all'interno della lente (simile all'appannamento dei finestrini del veicolo in condizioni di pioggia). Si tratta di una condizione naturale e non di un problema strutturale delle luci esterne.

Le caratteristiche tecniche della lente potrebbero portare alla formazione di umidità sulla superficie del telaio della lente. Non si tratta di un guasto.

Tuttavia, se si nota un accumulo di acqua notevole o in caso di formazione di gocce d'acqua di dimensioni significative all'interno della lente, far controllare il veicolo da una concessionaria.

Accessori

Durante l'installazione di accessori, controllare quanto segue:

- Non installare accessori sul parabrezza. Possono ostruire la visuale e ritardare la reazione alle condizioni di guida.
- Non montare accessori sulle aree contrassegnate con la dicitura SRS Airbag, sui lati o sul retro dei sedili anteriori, sui montanti anteriori e laterali o vicino ai finestrini. Gli accessori montati in queste aree possono interferire con il corretto funzionamento degli airbag del veicolo o possono essere catapultati verso gli occupanti del veicolo in caso di gonfiaggio degli airbag.
- Accertarsi che gli accessori elettronici non sovraccarichino i circuiti elettrici o interferiscano con il corretto funzionamento del veicolo.
 - **Fusibili** P. 790
- Prima di montare qualsiasi accessorio elettronico, fare in modo che l'installatore contatti la concessionaria per assistenza. Se possibile, fare controllare l'installazione finale dalla concessionaria.

Accessori e modifiche

ATTENZIONE

Accessori o modifiche improprie possono compromettere la maneggevolezza, la stabilità e le prestazioni del veicolo e causare incidenti con rischio di gravi lesioni o morte.

Seguire le istruzioni fornite nel presente manuale utente relative agli accessori e alle modifiche.

Se correttamente installati, i telefoni cellulari, gli allarmi, le radio a due vie, le antenne radio e gli impianti stereo a bassa alimentazione non interferiscono con i sistemi del veicolo controllati da computer, quali gli airbag e il sistema antibloccaggio freni.

Si consiglia l'uso di accessori originali Honda per garantire il corretto funzionamento del veicolo.

Modifiche

Non modificare il veicolo in modo da comprometterne la tenuta di strada, la stabilità o l'affidabilità, né installare parti o accessori non originali Honda che possano avere conseguenze simili.

Anche piccole modifiche ai sistemi del veicolo possono influenzare le prestazioni globali del veicolo.

Accertarsi sempre che tutte le apparecchiature siano installate correttamente e sottoposte a manutenzione; inoltre non apportare alcuna modifica al veicolo o ai relativi sistemi poiché ciò potrebbe comportare il rischio di mancata ottemperanza alle normative nazionali e locali.

La porta diagnostica di bordo (connettore OBD-II/SAE J1962) installata su questo veicolo è progettata per essere utilizzata con dispositivi diagnostici dei sistemi automobilistici o con altri dispositivi approvati da Honda. L'utilizzo di un qualsiasi altro tipo di dispositivo potrebbe influenzare negativamente i sistemi elettronici del veicolo o comprometterne il funzionamento, con possibili anomalie di un sistema, scaricamento della batteria o problemi imprevisti.

Non modificare o tentare di riparare i componenti elettrici.

Situazioni di emergenza

In questo capitolo sono fornite istruzioni su come affrontare problemi inaspettati.

Attrezzi

Tipi di attrezzi 742

In caso di foratura di uno pneumatico

Modelli con ruotino di scorta

Sostituzione di uno pneumatico forato 744

Riparazione temporanea di uno pneumatico forato 755

Manipolazione del martinetto 767

Mancato avviamento del motore

Controllo del motore 768

Con batteria comando a distanza scarica ... 770

Arresto di emergenza del motore 771

Se la batteria è scarica 772

Leva del cambio bloccata 776

Surriscaldamento 779

Spia, Accensione/lampeggiamento

In caso di accensione della spia
pressione dell'olio bassa 782

In caso di accensione della spia di carica batteria ... 782

In caso di accensione o lampeggiamento della spia guasti 783

In caso di accensione o lampeggiamento
della spia impianto frenante (rossa) 784

Se la spia impianto frenante (rossa) si
accende o lampeggia insieme
all'accensione della spia (ambra) 785

Accensione della spia di sistema del
servosterzo elettrico (EPS) 786

Se la spia del sistema avviso perdita di
pressione/bassa pressione degli
pneumatici si accende o lampeggia 787

Visualizzazione del simbolo di livello
dell'olio basso 789

Fusibili

Posizioni dei fusibili 790

Controllo e sostituzione dei fusibili 796

Traino di emergenza 797

Se non è possibile sbloccare lo sportello
bocchettone di rifornimento carburante 800

Se il portellone non si apre 801

Rifornimento 802

Tipi di attrezzi

Modelli con ruotino di scorta

Modelli senza cassetta attrezzi

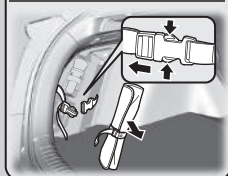

Modelli con cassetta degli attrezzi

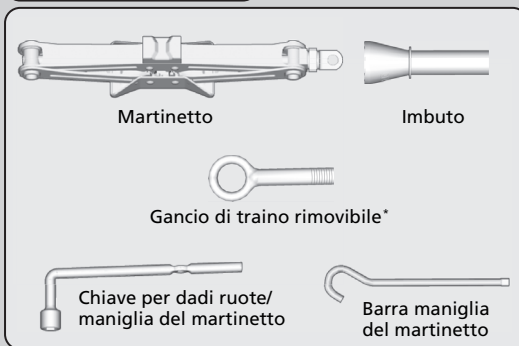
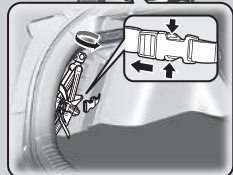
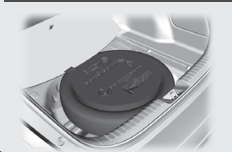

Tipi di attrezzi

Gli attrezzi sono ubicati nel bagagliaio.

Modelli con kit riparazione temporanea pneumatici

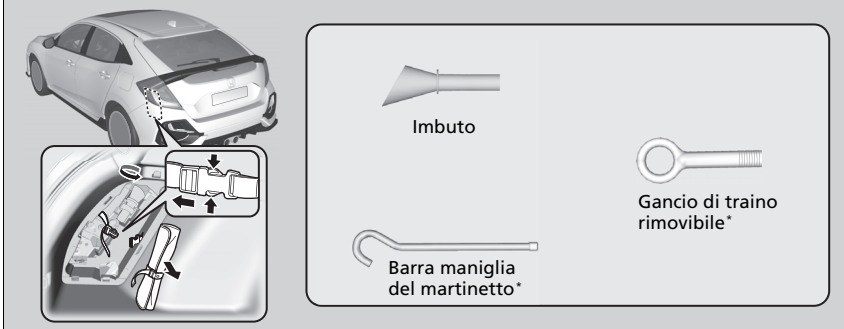

* Non disponibile su tutti i modelli

In caso di foratura di uno pneumatico

Modelli con ruotino di scorta

Sostituzione di uno pneumatico forato

In caso di foratura di uno pneumatico durante la guida, afferrare saldamente il volante e frenare gradualmente per ridurre la velocità. Fermarsi quindi in un luogo sicuro. Sostituire lo pneumatico forato con il ruotino di scorta. Far riparare o sostituire lo pneumatico di dimensioni normali al più presto presso una concessionaria.

1. Parcheggiare il veicolo in piano su una superficie stabile e non scivolosa, quindi inserire il freno di stazionamento.

Modelli con trasmissione a variazione continua

2. Portare la trasmissione in **P**.

Modelli con cambio manuale

2. Portare la trasmissione in **R**.

Tutti i modelli

3. Inserire le luci di emergenza e ruotare il commutatore di accensione in posizione BLOCCO **0***1.

*1: I modelli con sistema di accesso senza chiavi sono dotati di un pulsante **ENGINE START/STOP** anziché di un commutatore di accensione.

» Sostituzione di uno pneumatico forato

Attenersi alle precauzioni relative ai ruotini di scorta:
Controllare regolarmente la pressione del ruotino di scorta. La pressione del ruotino deve corrispondere alla pressione specificata. Pressione specificata: 420 kPa (4,2 bar)

In caso di guida con il ruotino di scorta, mantenere la velocità del veicolo al di sotto di 80 km/h. Sostituire il ruotino con uno pneumatico delle dimensioni normali il più presto possibile.

Il ruotino di scorta e la ruota in dotazione sul veicolo sono specifici per questo modello. Non utilizzarli su altri veicoli. Non utilizzare nessun altro tipo di ruotino di scorta o ruota su questo veicolo.

Non montare le catene sul ruotino di scorta. Se si fora un pneumatico anteriore su cui sono montate delle catene, rimuovere uno degli pneumatici posteriori di dimensioni normali e sostituirlo con il ruotino di scorta. Rimuovere lo pneumatico anteriore forato e sostituirlo con lo pneumatico di dimensioni normali che è stato rimosso dalla ruota posteriore. Montare le catene sullo pneumatico anteriore.

Il ruotino di scorta offre una guida meno morbida e una minore aderenza su alcune superfici. Utilizzare la massima cautela durante la guida.

Non utilizzare più di un ruotino di scorta alla volta.

Il ruotino di scorta è più piccolo dello pneumatico regolare. Con il ruotino di scorta montato, la distanza da terra del veicolo si riduce. La guida su strade con dossi o detriti stradali potrebbe danneggiare la parte inferiore del veicolo.

Preparazione per la sostituzione di uno pneumatico forato

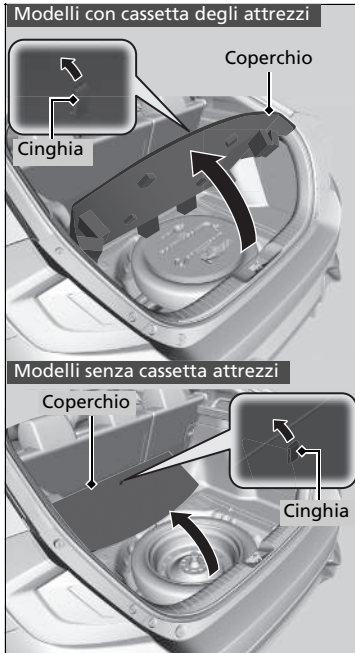

1. Tirare la cinghia sul coperchio del pianale bagagliaio e aprirlo.

Preparazione per la sostituzione di uno pneumatico forato

ATTENZIONE: Il martinetto può essere utilizzato solo per emergenze del veicolo, non per la sostituzione degli pneumatici stagionali standard o per un intervento di riparazione o manutenzione ordinaria.

AVVISO

Non utilizzare il martinetto se non funziona correttamente. Rivolgersi a una concessionaria o a un servizio di traino professionale.

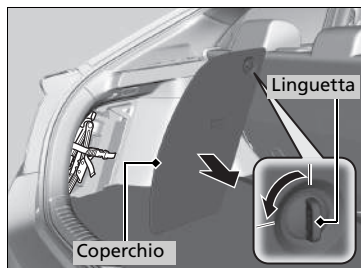

2. Ruotare e tirare la linguetta per aprire il coperchio vano bagagliaio situato sul lato sinistro del vano bagagli.

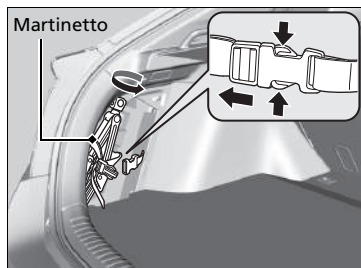

3. Ruotare la staffa finale del martinetto per allentarlo, quindi rimuoverlo.

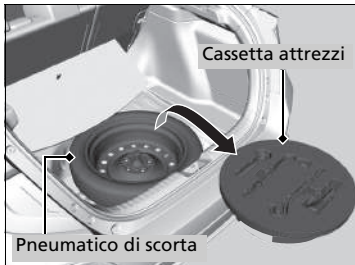

Modelli con cassetta degli attrezzi

4. Estrarre la cassetta attrezzi dal bagagliaio.
Estrarre la maniglia del martinetto e la chiave per dadi ruota dalla cassetta attrezzi.

Modelli con custodia degli attrezzi

4. Estrarre la custodia degli attrezzi dal vano bagagliaio.
Estrarre la maniglia del martinetto e la chiave per dadi ruota dalla custodia degli attrezzi.

Tutti i modelli

5. Svitare la vite ad alette e rimuovere il cono spaziatore. Quindi, rimuovere lo pneumatico di scorta.

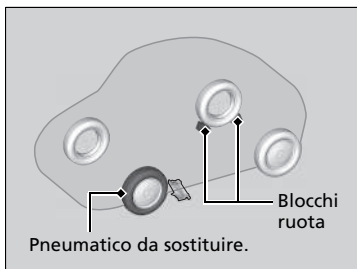

6. Posizionare un cuneo o una pietra davanti e dietro la ruota in posizione diagonale rispetto allo pneumatico forato.

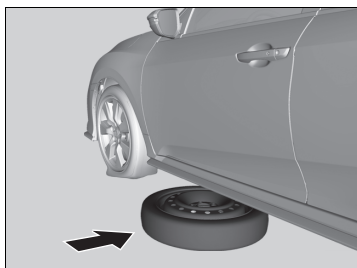

7. Posizionare il ruotino di scorta (lato esterno del ruotino verso l'alto) sotto alla carrozzeria del veicolo, vicino allo pneumatico da sostituire.

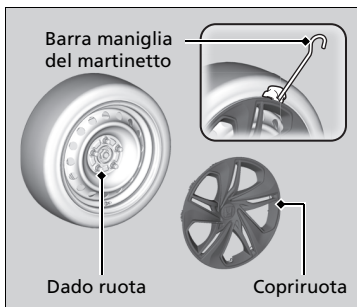

Modelli con copriruota

8. Posizionare la punta piatta della barra della maniglia del martinetto nell'estremità del copriruota. Fare delicatamente leva sull'estremità e rimuovere il copriruota.
- Avvolgere un panno attorno alla punta piatta della barra maniglia del martinetto per evitare graffi sul copriruota.



Tutti i modelli

9. Allentare ciascun dado ruota di circa un giro utilizzando la chiave per i dadi ruota.

■ Montaggio del martinetto

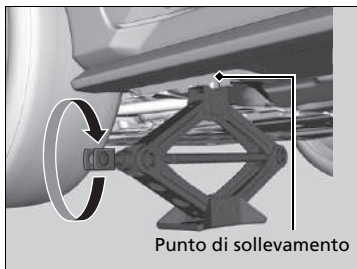
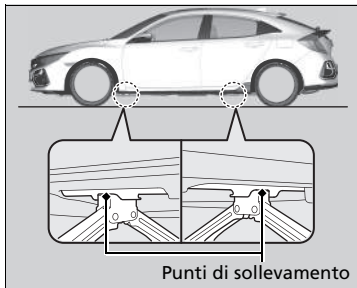

1. Posizionare il martinetto sotto al punto di sollevamento più vicino allo pneumatico da sostituire.
2. Ruotare la staffa finale in senso orario (come indicato in figura) finché la parte superiore del martinetto non entra in contatto con il punto di sollevamento.
 - Accertarsi che la linguetta del punto di sollevamento sia inserita nella tacca del martinetto.

► Montaggio del martinetto

⚠ ATTENZIONE

Il veicolo può cadere facilmente dal martinetto causando lesioni gravi a chiunque si trovi sotto il veicolo.

Seguire le istruzioni per la sostituzione precisa di uno pneumatico e assicurarsi che nessuno si trovi sotto il veicolo supportato da un martinetto.

Modelli con retronebbia

Il martinetto fornito con il veicolo presenta la seguente etichetta.

1.	2.	3.

1. Vedere il Manuale utente.
2. Non sostare sotto il veicolo supportato da un martinetto.
3. Posizionare il martinetto sotto l'area rinforzata.

ATTENZIONE: Il martinetto deve essere collocato su una superficie piana e stabile allo stesso livello del veicolo parcheggiato.

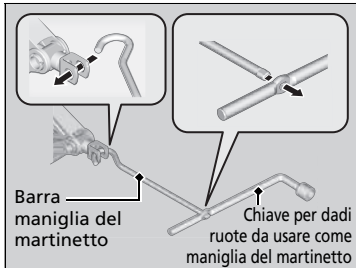

3. Sollevare il veicolo tramite la barra e la maniglia del martinetto, fino a quando lo pneumatico non è sollevato da terra.

Montaggio del martinetto

Non utilizzare il martinetto in presenza di persone o bagagli nel veicolo.

Utilizzare il martinetto in dotazione con il veicolo. Altri martinetti potrebbero non sostenere il peso ("carico") oppure potrebbero avere un punto di sollevamento non idoneo.

Per utilizzare il martinetto in modo sicuro, attenersi alle seguenti istruzioni.

- Non utilizzarlo con il motore in funzione.
- Utilizzarlo solo se la superficie è stabile e in piano.
- Utilizzarlo solo in corrispondenza dei punti di sollevamento.
- Non salire sul veicolo mentre si sta usando il martinetto.
- Non posizionare alcun oggetto sopra o sotto il martinetto.

■ Sostituzione dello pneumatico forato

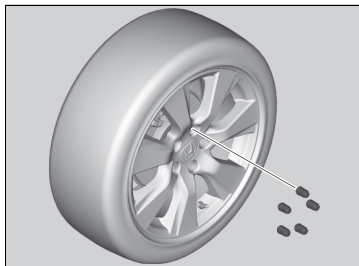

1. Rimuovere i dadi della ruota e lo pneumatico forato.

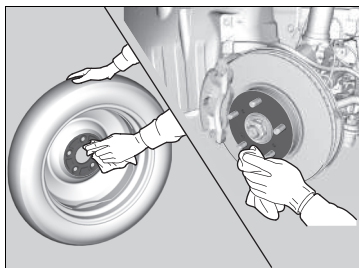

2. Pulire le superfici di montaggio della ruota con un panno pulito.
3. Montare il ruotino di scorta.
4. Avvitare i dadi della ruota finché non entrano in contatto con le flange intorno ai fori di montaggio e non ruotare ulteriormente i dadi.

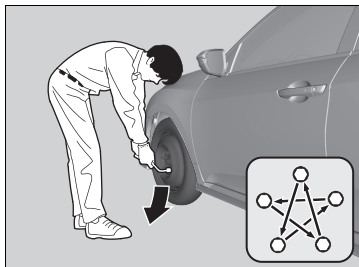

5. Abbassare il veicolo e rimuovere il martinetto. Serrare i dadi delle ruote nell'ordine illustrato in figura. Serrare i dadi a rotazione due o tre volte, nell'ordine indicato.

Coppia di serraggio dadi ruota:

Modelli con motore 1,0 L e 1,5 L

108 N·m (11 kgf·m)

Modelli con motore 2,0 L

127 N·m (13 kgf·m)

► Sostituzione dello pneumatico forato

Non serrare eccessivamente i dadi della ruota applicando una coppia eccessiva con il piede o un tubo.

Modelli con copriruota

Accertarsi che l'anello di appoggio a filo sia agganciato ai fermi lungo il bordo del copriruota.

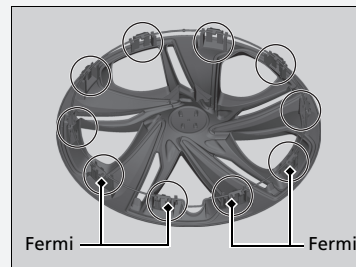

Allineare il contrassegno della valvola sul copriruota e la valvola dello pneumatico sulla ruota, quindi installare il copriruota.

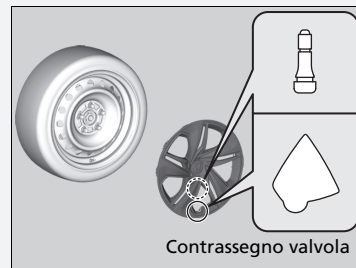

Conservazione dello pneumatico forato

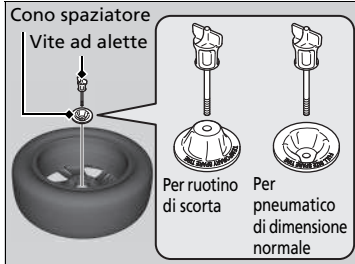
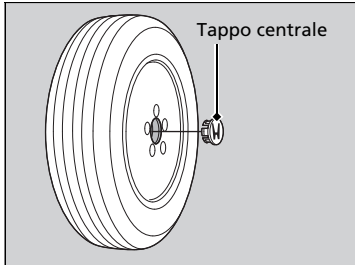

Modelli con cerchi in alluminio

1. Rimuovere il tappo centrale.

Tutti i modelli

2. Capovolgere lo pneumatico forato e posizionarlo nel vano dello pneumatico di scorta.
3. Rimuovere il cono spaziatore dalla vite ad alette, capovolgerlo e inserirlo nuovamente sulla vite. Fissare lo pneumatico forato con la vite ad alette.

Modelli con cassetta degli attrezzi

4. Riposizionare correttamente la barra maniglia del martinetto e la chiave per i dadi ruota nella cassetta degli attrezzi. Riporre la cassetta nel bagagliaio.

Modelli con custodia degli attrezzi

4. Riposizionare correttamente la barra maniglia del martinetto e la chiave per i dadi ruota nella custodia degli attrezzi. Riporre la custodia nel vano lato sinistro.
5. Conservare il martinetto nel vano lato sinistro. Ruotare la staffa terminale del martinetto per bloccarla in posizione.

Sostituzione dello pneumatico forato

Modelli con copriruota

Accertarsi che l'anello di appoggio a filo si trovi sul lato esterno della valvola dello pneumatico come indicato in figura.

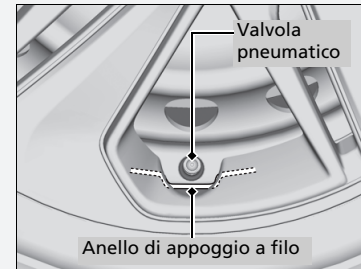

Conservazione dello pneumatico forato

⚠ ATTENZIONE

In caso di incidente, gli oggetti non fissati possono essere scagliati all'interno del veicolo causando lesioni gravi agli occupanti. Conservare la ruota, il martinetto e gli attrezzi in modo sicuro prima di partire.

■ Sistema avviso perdita di pressione e ruotino di scorta

Se si sostituisce uno pneumatico forato con lo pneumatico di scorta, la spia di bassa pressione degli pneumatici/sistema avviso perdita di pressione si accende durante la guida. Dopo aver guidato per qualche chilometro,  viene visualizzato sull'interfaccia informazioni del conducente, la spia comincia a lampeggiare per un breve periodo, quindi rimane accesa; si tratta, tuttavia, di una condizione normale che non deve destare preoccupazione.

Tarare il sistema avviso perdita di pressione quando si sostituisce lo pneumatico con uno pneumatico regolare specificato.

➤ **Inizializzazione del sistema avviso perdita di pressione** P. 550

Riparazione temporanea di uno pneumatico forato

Se lo pneumatico presenta un taglio largo o se è gravemente danneggiato, è necessario trainare il veicolo. Se lo pneumatico presenta solo una piccola foratura, causata ad esempio da un chiodo, è possibile utilizzare il kit riparazione pneumatici temporanea in modo da poter raggiungere la stazione di servizio più vicina per una riparazione permanente.

In caso di foratura di uno pneumatico durante la guida, afferrare saldamente il volante e frenare gradualmente per ridurre la velocità. Fermarsi quindi in un luogo sicuro.

1. Parcheggiare il veicolo in piano su una superficie stabile e non scivolosa, quindi inserire il freno di stazionamento.

Modelli con trasmissione a variazione continua

2. Portare la trasmissione in **P**.

Modelli con cambio manuale

2. Portare la trasmissione in **R**.

Tutti i modelli

3. Inserire le luci di emergenza e ruotare il commutatore di accensione in posizione BLOCCO **0***1.

*1: I modelli con sistema di accesso senza chiavi sono dotati di un pulsante **ENGINE START/STOP** anziché di un commutatore di accensione.

► Riparazione temporanea di uno pneumatico forato

Non utilizzare il kit nelle seguenti condizioni. Al contrario, per il traino rivolgersi a una concessionaria o a una compagnia di assistenza stradale.

- Il sigillante dello pneumatico è scaduto.
- Più di uno pneumatico è forato.
- La foratura o il taglio ha un diametro maggiore di 4 mm.
- La parete laterale dello pneumatico è danneggiata o la foratura è esterna all'area di contatto.

 <p>Area di contatto</p>	Con forature:	Uso del kit
	Minori di 4 mm	Sì
	Maggiori di 4 mm	No

- danni causati dalla guida con pneumatici estremamente sgonfi.
- Il tallone dello pneumatico non è più in sede.
- Il cerchione è danneggiato.

Non rimuovere un chiodo o una vite che hanno forato lo pneumatico. Ciò potrebbe impedirne la riparazione tramite il kit.

■ Preparazione per la riparazione temporanea di uno pneumatico forato



▣ Preparazione per la riparazione temporanea di uno pneumatico forato

Durante una riparazione temporanea, leggere con attenzione il manuale di istruzioni fornito con il kit.



Modelli con cassetta degli attrezzi

1. Tirare la cinghia sul coperchio del pianale bagagliaio e aprirlo.
2. Estrarre il kit dalla cassetta attrezzi.
3. Posizionare il kit rivolto verso l'alto, su una superficie piana vicino allo pneumatico forato e lontano dal passaggio di altri veicoli. Non collocare il kit su un lato.

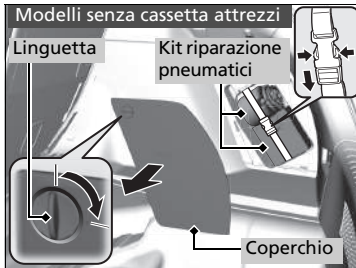

Modelli senza cassetta attrezzi

1. Ruotare e tirare la linguetta per aprire il coperchio vano bagagliaio situato sul lato destro del vano bagagli.
2. Estrarre il kit dal vano posteriore lato destro.
3. Posizionare il kit rivolto verso l'alto, su una superficie piana vicino allo pneumatico forato e lontano dal passaggio di altri veicoli. Non collocare il kit su un lato.

■ Iniezione del sigillante e di aria

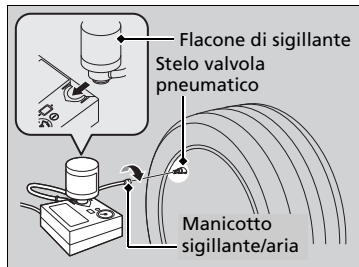
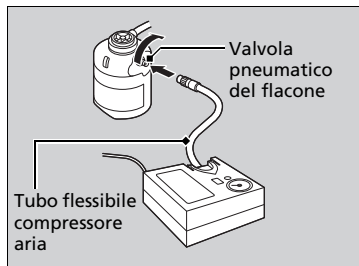
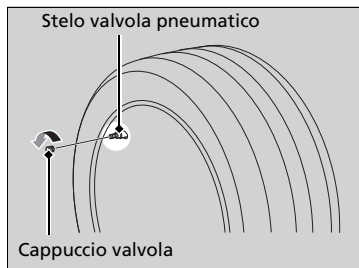

1. Rimuovere il cappuccio valvola dallo stelo valvola pneumatico.
2. Agitare il flacone di sigillante.
3. Collegare il tubo flessibile del compressore aria alla valvola pneumatico del flacone. Avvitarlo saldamente.
4. Capovolgere il flacone di sigillante, quindi fissarlo nell'intaglio del compressore dell'aria.
5. Collegare il manicotto del sigillante/aria allo stelo della valvola del pneumatico. Avvitarlo saldamente.

► Iniezione del sigillante e di aria

⚠ ATTENZIONE

Il sigillante per pneumatici contiene sostanze nocive e può essere letale se ingerito.

Se viene accidentalmente ingerito, non indurre vomito. Bere molta acqua e richiedere immediatamente l'assistenza di un medico.

In caso di contatto con la pelle o gli occhi, lavare con acqua fresca e, se necessario, richiedere l'assistenza di un medico.

Tenere il flacone di sigillante lontano dalla portata dei bambini.

A basse temperatura, il sigillante potrebbe non essere facilmente fluido. In questo caso, riscaldarlo per cinque minuti prima dell'uso.

Il sigillante è a base di lattice e può macchiare in modo indelebile indumenti e altri materiali. Prestare attenzione durante l'utilizzo e rimuovere immediatamente eventuali fuoriuscite.

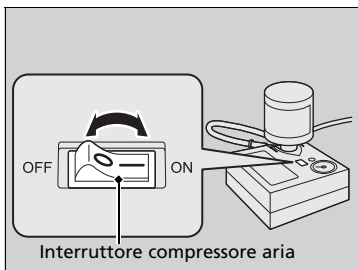
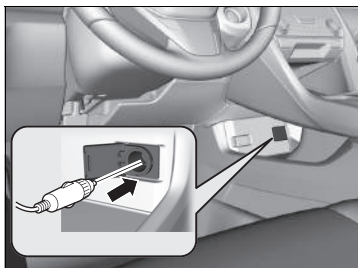

6. Collegare il compressore alla presa di alimentazione accessori.
 - Prestare attenzione a non comprimere il cavo in una portiera o in un finestrino.
 - Non collegare nessun dispositivo elettrico in altre prese di alimentazione accessori.
 - **Presa di alimentazione accessori**
P. 259
7. Portare il commutatore di accensione di accensione su AVVIAMENTO *1 senza premere il pedale dell'acceleratore, quindi avviare il motore.
 - **Monossido di carbonio** P. 104
8. Accendere il compressore aria per gonfiare lo pneumatico.
 - Il compressore avvia l'iniezione di sigillante e aria nello pneumatico.
9. Dopo che la pressione dell'aria ha raggiunto pressione specificata, spegnere il kit.
 - Controllare l'indicatore pressione aria sul compressore aria.
 - Per la pressione specificata, fare riferimento all'etichetta sul montante portiera lato guida.

*1: I modelli con sistema di accesso senza chiavi sono dotati di un pulsante **ENGINE START/STOP** anziché di un commutatore di accensione.

► Iniezione del sigillante e di aria

⚠ ATTENZIONE

L'azionamento del motore in aree chiuse o parzialmente chiuse può causare un rapido accumulo di monossido di carbonio tossico.

L'inalazione di questo gas inodore e incolore può causare stati di incoscienza e addirittura la morte. Azionare il motore esclusivamente per alimentare il compressore aria accertandosi che il veicolo si trovi in spazi aperti.

AVVISO

Non azionare il compressore del kit riparazione pneumatici temporanea per più di 15 minuti. Il compressore può surriscaldarsi e danneggiarsi in modo permanente.

Fino a quando l'iniezione di sigillante non è completa, la pressione mostrata sull'indicatore di pressione sarà maggiore di quella effettiva. Al completamento dell'iniezione, la pressione scende e ricomincia a salire mano a mano che lo pneumatico viene gonfiato. Questa condizione è assolutamente normale. Per misurare con precisione la pressione dell'aria utilizzando un manometro, spegnere il compressore aria solo dopo aver completato l'iniezione di sigillante.

Se la pressione dell'aria richiesta non viene raggiunta entro 10 minuti, lo pneumatico potrebbe essere gravemente danneggiato, il kit non è sufficiente per la riparazione ed è quindi necessario trainare il veicolo.

Contattare una concessionaria Honda per la sostituzione del flacone di sigillante e il corretto smaltimento del flacone vuoto.

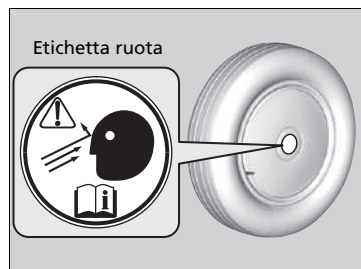

- 10.** Scollegare il kit dalla presa di alimentazione accessori.
- 11.** Svitare il manicotto del sigillante dal corpo della valvola del pneumatico. Rimontare il cappuccio valvola.
- 12.** Applicare l'etichetta ruota sulla superficie piatta della ruota.
 - La superficie della ruota deve essere pulita per garantire l'adeguata aderenza dell'etichetta.

■ Distribuzione del sigillante nello pneumatico

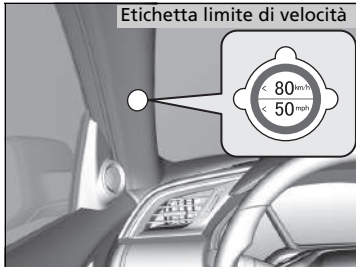

1. Applicare l'etichetta del limite velocità nella posizione mostrata in figura.
2. Guidare il veicolo per circa 10 minuti.
 - Non superare gli 80 km/h.
3. Parcheggiare il veicolo in un luogo sicuro.

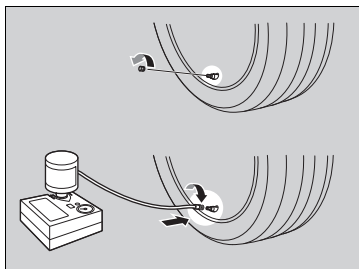

4. Ricontrollare la pressione dell'aria con l'indicatore sul compressore aria.
 - Non accendere il compressore aria per controllare la pressione.
5. Se la pressione è:
 - Inferiore a 130 kPa (1,3 bar):
Non aggiungere aria né continuare a guidare. La perdita è eccessiva. Richiedere assistenza stradale per il traino del veicolo.
 - ▣ **Traino di emergenza** P. 797
 - Superiore alla pressione specificata:
Continuare a guidare per altri 10 minuti o fino al raggiungimento della stazione di servizio più vicina. Non superare gli 80 km/h.
- Se la pressione dell'aria non si riduce dopo 10 minuti di guida, non è più necessario controllare la pressione.

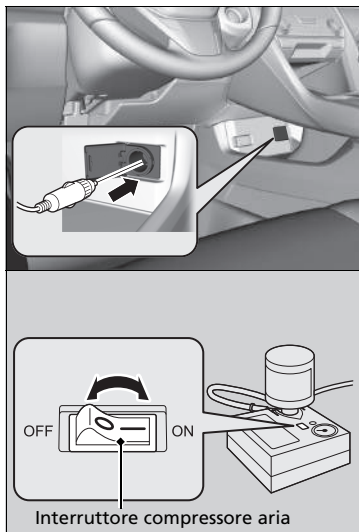

- Superiore a 130 kPa (1,3 bar), ma inferiore alla pressione specificata: Accendere il compressore aria per gonfiare lo pneumatico fino al raggiungimento della pressione specificata.

► **Gonfiaggio di uno pneumatico sgonfio**
P. 764

Quindi guidare con prudenza per altri 10 minuti o fino al raggiungimento della stazione di servizio più vicina.

Non superare gli 80 km/h.

- Ripetere questa procedura a condizione che la pressione dell'aria rimanga in questo intervallo.
6. Scollegare il kit dalla presa di alimentazione accessori.
 7. Svitare il tubo flessibile dell'aria dal corpo della valvola del pneumatico. Rimontare il cappuccio valvola.
 8. Premere il pulsante di scarico pressione fino a riportare l'indicatore a 0 kPa (0 bar).
 9. Reimballare e riporre correttamente il kit.

► Distribuzione del sigillante nello pneumatico

ATTENZIONE

L'azionamento del motore in aree chiuse o parzialmente chiuse può causare un rapido accumulo di monossido di carbonio tossico.

L'inalazione di questo gas inodore e incolore può causare stati di incoscienza e addirittura la morte. Azionare il motore esclusivamente per alimentare il compressore aria accertandosi che il veicolo si trovi in spazi aperti.

Per la pressione specificata, fare riferimento all'etichetta sul montante portiera lato guida.

■ Gonfiaggio di uno pneumatico sgonfio

È possibile utilizzare il kit per gonfiare uno pneumatico sgonfio non forato.

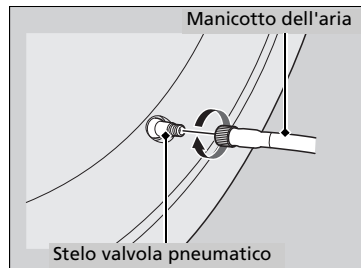
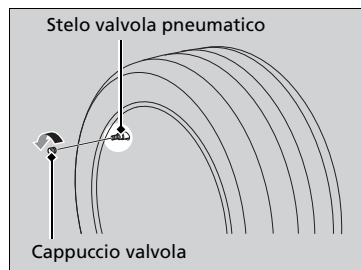
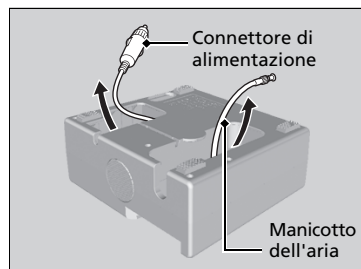

1. Estrarre il kit dal bagagliaio.

☒ Preparazione per la riparazione temporanea di uno pneumatico forato P. 756

2. Posizionare il kit, rivolto verso l'alto, su una superficie piana vicino allo pneumatico forato e lontano dal passaggio di altri veicoli. Non collocare il kit su un lato.
3. Rimuovere il manicotto aria dal kit.
4. Rimuovere il cappuccio valvola dallo stelo valvola pneumatico.
5. Collegare il manicotto dell'aria allo stelo della valvola pneumatico. Avvitarlo saldamente.

☒ Gonfiaggio di uno pneumatico sgonfio

⚠ ATTENZIONE

L'azionamento del motore in aree chiuse o parzialmente chiuse può causare un rapido accumulo di monossido di carbonio tossico.

L'inalazione di questo gas inodore e incolore può causare stati di incoscienza e addirittura la morte. Azionare il motore esclusivamente per alimentare il compressore aria accertandosi che il veicolo si trovi in spazi aperti.

AVVISO

Non azionare il compressore del kit riparazione pneumatici temporanea per più di 15 minuti. Il compressore può surriscaldarsi e danneggiarsi in modo permanente.

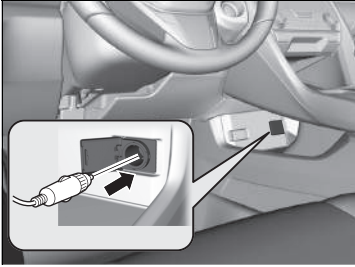

6. Collegare il compressore alla presa di alimentazione accessori.
 - Prestare attenzione a non comprimere il cavo in una portiera o in un finestrino.
 - **Presa di alimentazione accessori**
P. 259
7. Portare il commutatore di accensione su ACCESSORI **I***1.
 - A temperature di congelamento, avviare il motore e farlo girare durante l'intervento di riparazione sullo pneumatico forato.
 - **Monossido di carbonio** P. 104

*1: I modelli con sistema di accesso senza chiavi sono dotati di un pulsante **ENGINE START/STOP** anziché di un commutatore di accensione.

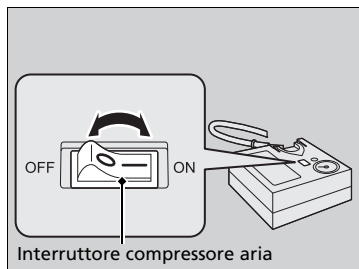

- 8.** Accendere il compressore aria per gonfiare lo pneumatico.
 - Il compressore inizia a iniettare l'aria nello pneumatico.
 - Se il motore è stato avviato, farlo girare durante l'iniezione dell'aria.
- 9.** Gonfiare lo pneumatico alla pressione dell'aria specificata.
- 10.** Spegnerne il kit.
 - Controllare l'indicatore di pressione sul compressore aria.
 - In caso di gonfiaggio eccessivo, premere il pulsante di sgonfiaggio.
- 11.** Scollegare il kit dalla presa di alimentazione accessori.
- 12.** Svitare il tubo flessibile dell'aria dallo stelo della valvola pneumatico. Rimontare il cappuccio valvola.
- 13.** Reimballare e riporre correttamente il kit.

Manipolazione del martinetto

Il veicolo è dotato di punti di sollevamento come indicato in figura.
Per la sostituzione degli pneumatici, consultare la concessionaria.

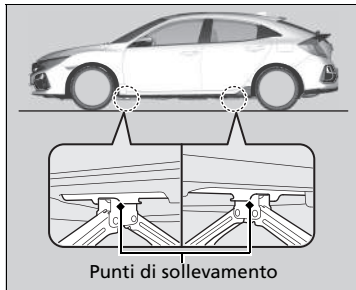

Controllo del motore

Se il motore non si avvia, controllare il motorino di avviamento.

» Controllo del motore

Se è necessario avviare il veicolo immediatamente, utilizzare un altro veicolo o una batteria ausiliaria per eseguire l'avviamento con ponte.

» **Se la batteria è scarica** P. 772

Non tenere premuto il pulsante **ENGINE START/STOP*** per più di 15 secondi.

Condizioni del motorino di avviamento

Lista di controllo

Il motorino di avviamento non gira o gira lentamente.

La batteria potrebbe essere completamente scarica. Controllare ciascuna delle voci riportate a destra e le risposte corrispondenti.

Modelli con sistema di accesso senza chiavi

Verificare l'eventuale presenza di un messaggio sull'interfaccia informazioni del conducente.

- Se viene visualizzato il messaggio **Per l'avvio, tenere il telecomando vicino al pulsante START** o .

» **Con batteria comando a distanza scarica** P. 770

- ▶ Assicurarsi che il comando a distanza si trovi nella gamma operativa.

» **Gamma operativa del pulsante ENGINE START/STOP** P. 219

Controllare l'intensità luminosa delle luci interne.

Accendere le luci interne e controllarne l'intensità.

- Se le luci interne presentano un'intensità ridotta o non si accendono affatto.

» **Batteria** P. 722

- Se le luci interne si accendono normalmente. » **Fusibili** P. 790

Condizioni del motorino di avviamento	Lista di controllo
<p>Il motorino di avviamento gira normalmente ma il motore non si avvia.</p> <p>È possibile che vi sia un fusibile guasto. Controllare ciascuna delle voci riportate a destra e le risposte corrispondenti.</p>	<p>Riesaminare la procedura di avviamento del motore. Attenersi alle relative istruzioni e tentare nuovamente di avviare il motore. ➤ Avviamento del motore P. 493, 496</p>
	<p>Controllare la spia del sistema immobilizzatore. Se la spia lampeggia, non è possibile avviare il motore. ➤ Sistema immobilizzatore P. 207</p>
	<p>Controllare il livello del carburante. Nel serbatoio deve esserci una quantità sufficiente di carburante. ➤ Indicatore livello carburante P. 159</p>
	<p>Controllare il fusibile. Controllare tutti i fusibili o far controllare il veicolo da una concessionaria. ➤ Controllo e sostituzione dei fusibili P. 796</p>
	<p>Se il problema persiste: ➤ Traino di emergenza P. 797</p>

Modello con sistema di accesso senza chiavi

Con batteria comando a distanza scarica

Se il cicalino emette un segnale acustico, sull'interfaccia informazioni del conducente viene visualizzato il messaggio **Per l'avvio, tenere il telecomando vicino al pulsante START** o , la spia sul pulsante **ENGINE START/STOP** lampeggia e il motore non parte, avviare il motore procedendo come segue:

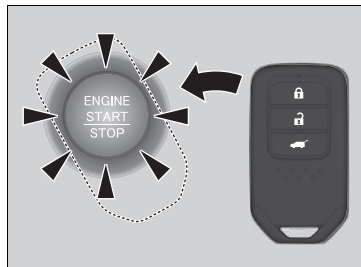

1. Toccare il centro del pulsante **ENGINE START/STOP** con il logo **H** sul comando a distanza mentre il pulsante **ENGINE START/STOP** lampeggia. I pulsanti devono essere rivolti verso l'utente.
 - La spia del pulsante **ENGINE START/STOP** lampeggia per circa 30 secondi.

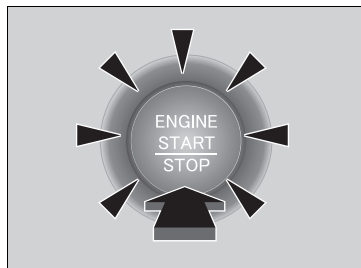

2. Premere il pedale del freno (trasmissione a variazione continua) o il pedale della frizione (cambio manuale), quindi premere il pulsante **ENGINE START/STOP** entro 10 secondi dall'attivazione del cicalino, la spia del pulsante **ENGINE START/STOP** da lampeggiante diventerà fissa.
 - Se il pedale non viene premuto, la modalità cambierà in **ACCESSORI**.

Modello con sistema di accesso senza chiavi

Arresto di emergenza del motore

Il pulsante **ENGINE START/STOP** può essere utilizzato per arrestare il motore in caso di situazioni di emergenza durante la guida. Se è necessario arrestare il motore, procedere in uno dei modi seguenti:

- Tenere premuto il pulsante **ENGINE START/STOP** per circa due secondi.
- Premere in modo deciso il pulsante **ENGINE START/STOP** tre volte.

Il volante non verrà bloccato.

Modelli con trasmissione a variazione continua

La modalità di alimentazione è su ACCESSORI quando il motore viene arrestato. Per cambiare modalità su VEICOLO SPENTO, portare la trasmissione su **[P]** dopo l'arresto completo del veicolo. Quindi, premere il pulsante **ENGINE START/STOP** due volte senza premere il pedale del freno.

Modelli con cambio manuale

La modalità di alimentazione passa a VEICOLO SPENTO.

Arresto di emergenza del motore

Non premere il pulsante **ENGINE START/STOP** durante la guida a meno che non sia assolutamente necessario per spegnere il motore.

Se si preme il pulsante **ENGINE START/STOP** durante la guida, il cicalino emette un segnale acustico.

■ Procedura di avviamento con batteria ausiliaria

Disinserire l'alimentazione dai dispositivi elettrici, quali l'impianto audio e le luci. Spegner il motore e aprire il cofano.

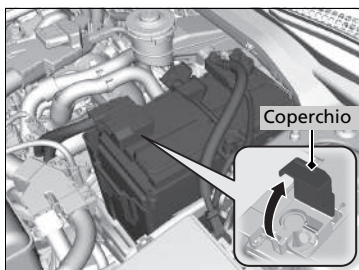

1. Aprire il coperchio del terminale sul terminale positivo ⊕.
2. Collegare il primo cavo per avviamento di emergenza al terminale ⊕ della batteria del proprio veicolo.
3. Collegare l'altra estremità del primo cavo per avviamento di emergenza al terminale ⊕ della batteria ausiliaria.
 - ▶ Utilizzare solo una batteria ausiliaria da 12 Volt.
 - ▶ Quando si utilizza un caricabatterie per autovetture per caricare la batteria da 12 Volt, selezionare una tensione di carica inferiore a 15 Volt. Verificare le impostazioni appropriate sul manuale del caricabatterie.

ⓘ Se la batteria è scarica

⚠ ATTENZIONE

La batteria può esplodere se non viene seguita la procedura corretta, con conseguenti lesioni gravi per chi si trova nelle vicinanze.

Tenere lontano dalla batteria scintille, fiamme vive o sigarette.

AVVISO

Se la batteria viene esposta a una temperatura estremamente rigida, l'elettrolito interno può congelare. Se si cerca di eseguire l'avviamento con ponte usando una batteria congelata, questa potrebbe danneggiarsi.

Fissare correttamente i morsetti dei cavi ponte in modo che non si stacchino a causa delle vibrazioni del motore. Prestare inoltre attenzione a non attorcigliare i cavi ponte e a non fare entrare in contatto fra di loro le estremità dei cavi stessi durante le operazioni di collegamento e scollegamento.

Modelli con motore 2,0 L



Modelli con motore 1,5 L

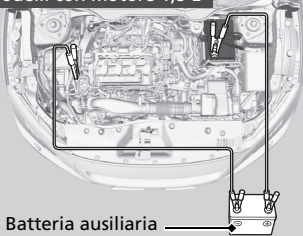

Modelli con motore 1,0 L

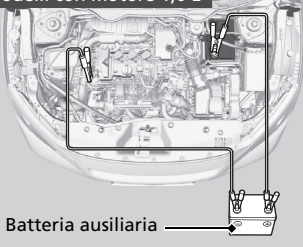

4. Collegare il secondo cavo per avviamento di emergenza al terminale ⊖ della batteria ausiliaria.

⌘ Se la batteria è scarica

Le prestazioni della batteria si riducono in presenza di basse temperature e potrebbero non consentire l'avviamento del motore.

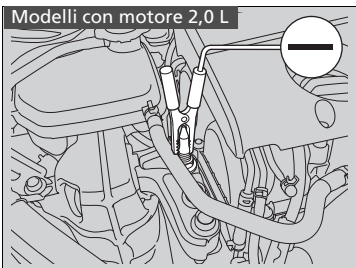

5. Collegare l'altra estremità del secondo cavo per avviamento di emergenza al bullone di montaggio del motore, come mostrato in figura. Non collegare questo cavo per avviamento di emergenza a nessun'altra parte.
6. Se si collega il proprio veicolo a un secondo veicolo, avviare il motore del secondo veicolo e incrementare leggermente il regime.
7. Provare ad avviare il motore del proprio veicolo. Se gira lentamente, verificare che i cavi di avviamento di emergenza presentino un buon contatto metallo-metallo.

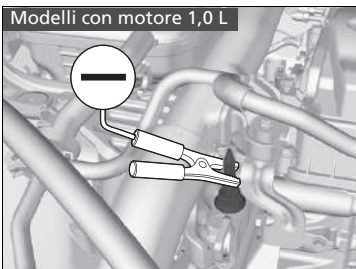
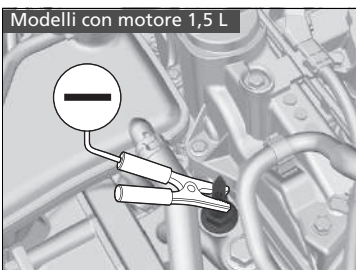

■ Operazioni da eseguire dopo l'avviamento del motore

Una volta avviato il motore del proprio veicolo, rimuovere i cavi di avviamento di emergenza nell'ordine seguente.

1. Scollegare il cavo per avviamento di emergenza dalla messa a terra del proprio veicolo.
2. Scollegare l'altra estremità del cavo per avviamento di emergenza dal terminale \ominus della batteria ausiliaria.
3. Scollegare il cavo per avviamento di emergenza dal terminale \oplus della batteria del proprio veicolo.
4. Scollegare l'altra estremità del cavo per avviamento di emergenza dal terminale \oplus della batteria ausiliaria.

Fare controllare il proprio veicolo presso una stazione di servizio o una concessionaria.

⌘ Se la batteria è scarica

Le spie del controllo velocità di crociera adattativo (ACC)*, controllo velocità di crociera adattativo (ACC) con adattamento velocità ad andatura lenta*, riduzione del rischio di allontanamento dalla corsia*, sistema di controllo della stabilità del veicolo (VSA), controllo della stabilità del veicolo (VSA) OFF, sistema avviso perdita di pressione/bassa pressione degli pneumatici*, sistema avviso perdita di pressione* e sistema di frenata riduzione impatto (CMBS)* potrebbero accendersi quando si porta il commutatore di accensione su ACCENSIONE II *¹ dopo il ricollegamento della batteria.

Guidare il veicolo per un breve tratto a più di 20 km/h. Ciascuna spia deve spegnersi. In caso contrario, far controllare il veicolo da una concessionaria.

*1: I modelli con sistema di accesso senza chiavi sono dotati di un pulsante **ENGINE START/STOP** anziché di un commutatore di accensione.

* Non disponibile su tutti i modelli

Modelli con trasmissione a variazione continua

Se non è possibile disinnestare la leva del cambio dalla posizione **P**, procedere come indicato di seguito.

Versione con guida a sinistra

■ Rilascio del meccanismo di bloccaggio

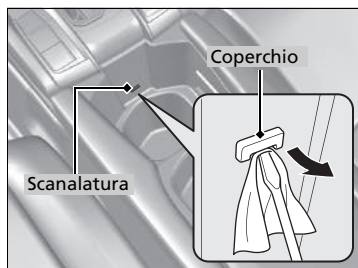

1. Inserire il freno di stazionamento.

Modelli senza sistema di accesso senza chiavi

2. Estrarre la chiave dal commutatore di accensione.

Modelli con sistema di accesso senza chiavi

2. Estrarre la chiave incorporata dal comando a distanza.

Tutti i modelli

3. Spostare indietro il vano portabevande rimovibile.

➔ **Portabevande sedili anteriori** P. 257

4. Avvolgere un panno intorno alla punta di un cacciavite a lama piatta di piccole dimensioni e rimuovere il coperchio del foro di rilascio del meccanismo di bloccaggio del cambio. Inserire la punta del cacciavite a lama piatta nel foro e rimuoverlo come illustrato in figura.

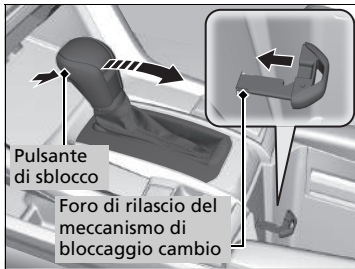

5. Inserire la chiave nel foro di rilascio del meccanismo di bloccaggio cambio.
6. Esercitando una pressione con la chiave, premere il pulsante di sblocco della leva del cambio e portare la leva in posizione **N**.
 - ▶ Il meccanismo di bloccaggio è ora rilasciato. Fare controllare la leva del cambio da una concessionaria prima possibile.

Versione con guida a destra

■ Rilascio del meccanismo di bloccaggio

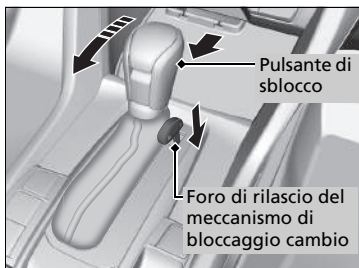
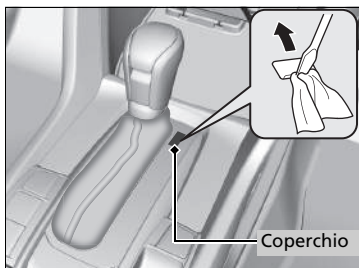

1. Inserire il freno di stazionamento.

Modelli senza sistema di accesso senza chiavi

2. Estrarre la chiave dal commutatore di accensione.

Modelli con sistema di accesso senza chiavi

2. Estrarre la chiave incorporata dal comando a distanza.

Tutti i modelli

3. Avvolgere un panno intorno alla punta di un cacciavite a lama piatta di piccole dimensioni e rimuovere il coperchio del foro di rilascio del meccanismo di bloccaggio del cambio. Inserire la punta del cacciavite a lama piatta nel foro e rimuoverlo come illustrato in figura.

4. Inserire la chiave nel foro di rilascio del meccanismo di bloccaggio cambio.

5. Spingendo la chiave verso il basso, premere il pulsante di sblocco della leva del cambio e portare la leva in posizione **N**.

► Il meccanismo di bloccaggio è ora rilasciato.
Fare controllare la leva del cambio da una concessionaria prima possibile.

Operazioni da eseguire in caso di surriscaldamento

Sintomi del surriscaldamento:

- L'ago dell'indicatore della temperatura si trova in corrispondenza del livello superiore oppure si verifica un calo improvviso della potenza del motore.
- Dal vano motore fuoriescono spruzzi o vapore.

■ Prime azioni da intraprendere

1. Parcheggiare immediatamente il veicolo in un luogo sicuro.
2. Spegner tutti gli accessori e inserire le luci di emergenza.
 - ▶ **Assenza di spruzzi o vapore:** Mantenere il motore in funzione e aprire il cofano motore.
 - ▶ **Presenza di spruzzi o vapore:** Spegner il motore e attendere fino all'attenuazione della fuoriuscita. Aprire quindi il cofano motore.

⌘ Operazioni da eseguire in caso di surriscaldamento

ATTENZIONE

La fuoriuscita di vapore e spruzzi da un motore surriscaldato può causare gravi ustioni.

Non aprire il cofano motore se si rileva una fuoriuscita di vapore.

AVVISO

Se si continua a guidare con l'ago dell'indicatore temperatura in corrispondenza del livello superiore è possibile che si verifichino danni al motore.

■ Azioni successive da intraprendere

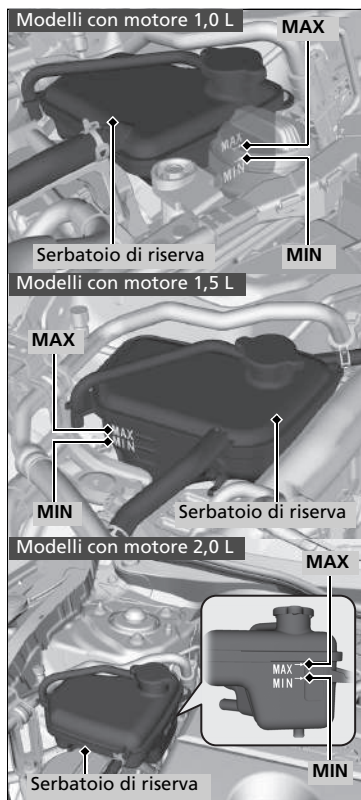

1. Controllare che la ventola di raffreddamento funzioni correttamente e arrestare il motore non appena l'ago dell'indicatore temperatura scende.
 - Se la ventola di raffreddamento non funziona, arrestare immediatamente il motore.
2. Una volta raffreddato il motore, controllare il livello del liquido di raffreddamento e verificare se i componenti del sistema presentano delle perdite.
 - Se il livello di liquido di raffreddamento presente nel serbatoio di riserva è basso, rabboccare fino a raggiungere la tacca **MAX**.
 - Se non c'è liquido di raffreddamento nel serbatoio, controllare che il radiatore sia freddo. Coprire il tappo del serbatoio di riserva con un panno spesso e aprire il tappo. Se necessario, aggiungere del liquido di raffreddamento fino alla base del bocchettone di rifornimento e rimontare il tappo in posizione.

►► Operazioni da eseguire in caso di surriscaldamento

⚠ATTENZIONE

Se il tappo del serbatoio di riserva viene rimosso quando il motore è caldo, il liquido di raffreddamento potrebbe schizzare fuori causando ustioni gravi.

Lasciare sempre raffreddare il motore e il radiatore prima di rimuovere il tappo del serbatoio di riserva.

In caso di perdite di liquido di raffreddamento, rivolgersi alla concessionaria per un'eventuale riparazione.

Utilizzare l'acqua solo come soluzione temporanea/di emergenza. Fare lavare il sistema da una concessionaria con del liquido antigelo idoneo prima possibile.

■ **Ultime azioni da intraprendere**

Una volta che il motore si è sufficientemente raffreddato, riavviarlo e controllare l'indicatore di temperatura.

Se l'ago dell'indicatore temperatura è sceso, è possibile riprendere la guida. In caso contrario, rivolgersi a una concessionaria per un'eventuale riparazione.

In caso di accensione della spia pressione dell'olio bassa



■ Cause dell'accensione della spia

Si accende quando la pressione dell'olio motore è bassa.

■ Operazioni da eseguire non appena si accende la spia

1. Parcheggiare immediatamente il veicolo su una superficie piana e in un luogo sicuro.
2. Se necessario, inserire le luci di emergenza.

■ Operazioni da eseguire dopo avere parcheggiato il veicolo

1. Arrestare il motore e lasciarlo riposare per circa tre minuti.
2. Aprire il cofano e controllare il livello dell'olio.
 - **Controllo dell'olio** P. 690
3. Avviare il motore e controllare la spia pressione dell'olio bassa.
 - ▶ La spia si spegne: riprendere la guida del veicolo.
 - ▶ La spia non si spegne entro 10 secondi: arrestare immediatamente il motore e rivolgersi a una concessionaria per un'eventuale riparazione.

In caso di accensione della spia di carica batteria



■ Cause dell'accensione della spia

Si accende quando la batteria non viene ricaricata.

■ Operazioni da eseguire in caso di accensione della spia

Spegner il sistema di climatizzazione, il lunotto termico e gli altri impianti elettrici e rivolgersi immediatamente a una concessionaria per un'eventuale riparazione.

☞ In caso di accensione della spia pressione dell'olio bassa

AVVISO

La guida in condizioni di bassa pressione dell'olio può provocare in tempi brevissimi gravi danni meccanici al motore.

☞ In caso di accensione della spia di carica batteria

Se si deve effettuare una sosta temporanea, non spegnere il motore. L'avviamento ripetuto del motore potrebbe scaricare rapidamente la batteria.

In caso di accensione o lampeggiamento della spia guasti



■ Cause dell'accensione o del lampeggiamento della spia guasti

- Si accende in presenza di un guasto nel sistema di controllo delle emissioni.
- Lampeggia se viene rilevata una perdita di colpi del motore.

■ Operazioni da eseguire in caso di accensione della spia

Ridurre la velocità di guida e portare immediatamente il veicolo presso una concessionaria per un'ispezione.

■ Operazioni da eseguire in caso di lampeggiamento della spia

Parcheggiare il veicolo in un luogo sicuro in cui non siano presenti oggetti infiammabili e attendere almeno 10 minuti con il motore spento affinché si raffreddi.

☒ In caso di accensione o lampeggiamento della spia guasti

AVVISO

Se si guida con la spia guasti accesa, è possibile che si verifichino danni al sistema di controllo delle emissioni e al motore.

Se la spia guasti lampeggia nuovamente al riavvio del motore, raggiungere la concessionaria più vicina mantenendo una velocità di 50 km/h o inferiore. Fare controllare il veicolo.

In caso di accensione o lampeggiamento della spia impianto frenante (rossa)



(rossa)

■ Cause dell'accensione della spia

- Il livello del liquido freni è basso.
- È presente un guasto nell'impianto frenante.

■ Operazioni da eseguire in caso di accensione della spia durante la guida

Premere leggermente il pedale del freno per controllare la pressione del pedale.

- Se è normale, controllare il livello del liquido freni non appena si esegue la sosta successiva.
- Se non è normale, provvedere immediatamente. Se necessario, passare alle marce inferiori per rallentare il veicolo sfruttando l'effetto del freno motore.

■ Cause del lampeggiamento della spia

- Problema nel sistema del freno di stazionamento elettrico.

■ Operazioni da eseguire in caso di lampeggiamento della spia

- Evitare di usare il freno di stazionamento e fare controllare immediatamente il veicolo dalla concessionaria.

☒ In caso di accensione o lampeggiamento della spia impianto frenante (rossa)

Fare riparare il veicolo immediatamente.

È pericoloso guidare con un livello del liquido freni basso. Se il pedale del freno non oppone alcuna resistenza, fermarsi immediatamente in un luogo sicuro. Se necessario, passare alle marce inferiori.

Se la spia impianto frenante e la spia **ABS** si accendono contemporaneamente, il sistema elettronico di ripartizione della forza frenante non funziona. Ciò può causare l'instabilità del veicolo in caso di frenate brusche. Fare controllare immediatamente il veicolo da una concessionaria.

Se la spia impianto frenante (rossa) lampeggia e contemporaneamente si accende la spia impianto frenante (ambra), il freno di stazionamento potrebbe non funzionare. Evitare di usare il freno di stazionamento e fare controllare immediatamente il veicolo dalla concessionaria.

☒ Se la spia impianto frenante (rossa) si accende o lampeggia insieme all'accensione della spia (ambra) P. 785

Se viene azionato ripetutamente il freno di stazionamento elettrico in un breve arco di tempo, il freno smette di funzionare per evitare che il sistema si surriscaldi e la spia lampeggia.

Torna allo stato originale in circa 1 minuto.

Se la spia impianto frenante (rossa) si accende o lampeggia insieme all'accensione della spia (ambra)



(rossa)



(ambra)

■ **Se la spia impianto frenante (rossa) si accende o lampeggia e contemporaneamente si accende la spia impianto frenante (ambra), rilasciare il freno di stazionamento manualmente o automaticamente.**

➤ **Freno di stazionamento** P. 633

- Se la spia impianto frenante (rossa) si accende o lampeggia e contemporaneamente si accende la spia impianto frenante (ambra), arrestare il veicolo in un luogo sicuro e farlo controllare immediatamente presso una concessionaria.
 - Impossibilità di movimento del veicolo.

Modelli con trasmissione a variazione continua

Portare la trasmissione in **P**.

Modelli con cambio manuale

Portare la trasmissione in **1** o **R**.

- Se è spenta solo la spia impianto frenante (rossa), evitare di utilizzare il freno di stazionamento e far controllare immediatamente il veicolo presso una concessionaria.

☒ Se la spia impianto frenante (rossa) si accende o lampeggia insieme all'accensione della spia (ambra)

Se si inserisce il freno di stazionamento, potrebbe non disinserirsi.

Se si accendono contemporaneamente la spia impianto frenante (rossa) e la spia impianto frenante (ambra), il freno di stazionamento funziona.

Se la spia impianto frenante (rossa) lampeggia e contemporaneamente si accende la spia impianto frenante (ambra), il freno di stazionamento potrebbe non funzionare perché l'impianto è in fase di controllo.

Accensione della spia di sistema del servosterzo elettrico (EPS)



■ Cause dell'accensione della spia

- Si accende quando vi è un guasto nel sistema EPS.
- Se si preme ripetutamente il pedale dell'acceleratore per aumentare il regime con il motore in folle, la spia si accende e il volante diventa sempre più duro da manovrare.

■ Operazioni da eseguire in caso di accensione della spia

- Arrestare il veicolo in un luogo sicuro e riavviare il motore.
Se la spia si accende e resta accesa, fare controllare immediatamente il veicolo da una concessionaria.

Modelli con retronebbia

Se la spia del sistema avviso perdita di pressione/ bassa pressione degli pneumatici si accende o lampeggia



■ Cause dell'accensione o del lampeggiamento della spia

La pressione di uno degli pneumatici è notevolmente bassa o il sistema di avviso perdita di pressione non è stato tarato. In presenza di un problema nel sistema avviso perdita di pressione, la spia lampeggia per circa un minuto e successivamente rimane accesa fissa.

Se è installato il ruotino di scorta*, la spia si accende o prima lampeggia per circa un minuto, quindi rimane accesa.

■ Operazioni da eseguire in caso di accensione della spia

Guidare con prudenza ed evitare svolte brusche o frenate improvvise. Parcheggiare il veicolo in un luogo sicuro. Controllare la pressione degli pneumatici e regolarla al livello specificato. La pressione specificata degli pneumatici è indicata sull'etichetta apposta sul montante portiera lato guida.

- Tarare il sistema di avviso perdita di pressione dopo aver regolato la pressione degli pneumatici.

🔧 Inizializzazione del sistema avviso perdita di pressione P. 550

Se la causa dell'accensione della spia è il ruotino di scorta*, sostituire lo pneumatico con uno di dimensioni regolari. La spia si spegne dopo aver effettuato la taratura del sistema avviso perdita di pressione.

■ Operazioni da eseguire quando la spia lampeggia e successivamente, rimane accesa

Far controllare lo pneumatico da una concessionaria prima possibile. Se la causa del lampeggiamento iniziale e della successiva accensione fissa della spia è il ruotino di scorta*, sostituire lo pneumatico con uno di dimensioni regolari. La spia si spegne dopo aver effettuato la taratura del sistema avviso perdita di pressione.

►► Se la spia del sistema avviso perdita di pressione/bassa pressione degli pneumatici si accende o lampeggia

AVVISO

La guida con pneumatici eccessivamente sgonfi può causarne il surriscaldamento e la successiva rottura. Gonfiare sempre gli pneumatici al livello prescritto.

* Non disponibile su tutti i modelli

Modelli senza retronebbia

In caso di accensione o lampeggiamento della spia del sistema controllo pressione gomme



■ Cause dell'accensione/lampeggiamento della spia

La pressione di uno degli pneumatici è notevolmente bassa o il sistema di avviso perdita di pressione non è stato tarato. In presenza di un problema nel sistema avviso perdita di pressione, la spia lampeggia per circa un minuto e successivamente rimane accesa fissa.

■ Operazioni da eseguire in caso di accensione della spia

Guidare con prudenza ed evitare svolte brusche o frenate improvvisate. Parcheggiare il veicolo in un luogo sicuro. Controllare la pressione degli pneumatici e regolarla al livello specificato. La pressione specificata degli pneumatici è indicata sull'etichetta apposta sul montante portiera lato guida.

- Tarare il sistema di avviso perdita di pressione dopo aver regolato la pressione degli pneumatici.

🔧 **In caso di foratura di uno pneumatico** P. 744

■ Operazioni da eseguire in caso di lampeggiamento della spia

Far controllare lo pneumatico da una concessionaria prima possibile.

🔧 In caso di accensione o lampeggiamento della spia del sistema controllo pressione gomme

AVVISO

La guida con pneumatici eccessivamente sgonfi può causarne il surriscaldamento e la successiva rottura. Gonfiare sempre gli pneumatici al livello prescritto.

Modelli con retronebbia

Visualizzazione del simbolo di livello dell'olio basso



■ Cause della visualizzazione del simbolo

Viene visualizzato quando il livello dell'olio motore è basso.

■ Operazioni da eseguire non appena viene visualizzato il simbolo

1. Parcheggiare immediatamente il veicolo su una superficie piana e in un luogo sicuro.
2. Se necessario, inserire le luci di emergenza.

■ Operazioni da eseguire dopo avere parcheggiato il veicolo

1. Arrestare il motore e lasciarlo riposare per circa tre minuti.
2. Aprire il cofano e controllare il livello dell'olio.
 - Aggiungere olio secondo necessità.

➤ **Controllo dell'olio** P. 690

⌘ Visualizzazione del simbolo di livello dell'olio basso

AVVISO

La guida in condizioni di basso livello dell'olio può provocare in tempi brevissimi gravi danni meccanici al motore.

Questo sistema viene attivato in seguito al surriscaldamento del motore. Se la temperatura esterna è estremamente bassa, potrebbe essere necessario guidare a lungo prima che il sistema rilevi il livello dell'olio motore.

Se il simbolo ricompare, spegnere il motore e rivolgersi immediatamente a una concessionaria per l'eventuale riparazione.

■ **Circuito protetto e amperaggio nominale dei fusibili**

	Circuito protetto	Amp
	Blocco OP1*	(60 A)
	VST1 (arresto automatico del motore al minimo)*	30 A
	Ventola di raffreddamento* ^{1, *2}	50 A
1	Ventola principale* ⁷	(30 A)
	Amplificatore audio*	(30 A)
	IG principale ^{2*}	(30 A)
	Faro abbagliante principale	30 A
	Batteria (fusibile principale)	125 A* ^{1, *7} 150 A* ²
	EPS	70 A
	IG principale ¹	30 A* ³ 50 A* ⁴
2	Opzione scatola fusibili*	(40 A)
	Scatola fusibili principale	60 A
	Motorino tergitristallo anteriore	30 A
	Interruttore principale fari anabbaglianti	30 A
	Lunotto termico	40 A
	Motorino di avviamento	30 A
3	Scatola fusibili	40 A
	Motorino ABS/VSA	40 A
	ABS/VSA FSR	40 A
	Motorino ventola	40 A

	Circuito protetto	Amp
	–	(40 A)
4	PTC HTR2*	(40 A)
	–	(40 A)
	PTC HTR4*	(40 A)
5	Ventola di raffreddamento* ^{1, *2}	5 A
6	Lavacristalli	15 A
7	IGP	15 A* ¹ 20 A* ^{2, *7}
8	Luci di arresto	10 A
9	FI secondario	15 A
	Iniettore* ¹	(15 A)
10	EVP* ²	(30 A)
	Ventola secondaria* ⁷	(20 A)
11	LAF	5 A
12	ECU FI	10 A
13	Luci di emergenza	15 A
14	Riscaldatore sedile posteriore*	(15 A)
15	Bobina IG	15 A
16	Trasmissione*	(15 A)
17	Luci per marcia diurna	10 A
18	Retromarcia	10 A
19	Audio	15 A
20	Luci di posizione	10 A

	Circuito protetto	Amp
21	Luci interne	10 A
22	Fendinebbia*	(15 A)
23	Compressore A/C*	10 A
24	Clacson	10 A
25	Audio*	(30 A)
26	Faro anabbagliante sinistro	10 A
27	Faro anabbagliante destro	10 A
28	Retromarcia ²	(30 A)* ⁵
	Interruttore di arresto	(5 A)* ⁶
29	Faro abbagliante sinistro	10 A
30	Faro abbagliante destro	10 A
31	ADS*	(15 A)
32	Lavafari*	(30 A)
33	VB ACT* ¹	(5 A)

*1: Modelli con motore 1,5 L

*2: Modelli con motore 1,0 L

*3: Modelli con sistema di accesso senza chiavi

*4: Modelli senza sistema di accesso senza chiavi

*5: Modelli con arresto automatico del motore al minimo

*6: Modelli senza sistema di arresto automatico del motore al minimo e modelli con cablaggio per gancio di traino

*7: Modelli con motore 2,0 L

* Non disponibile su tutti i modelli

■ Scatola fusibili interna

■ Scatola fusibili A

Situata sotto la plancia.

Le posizioni dei fusibili sono mostrate nell'immagine seguente.

Individuare il fusibile interessato tramite il numero fusibile riportato nell'immagine e nella tabella.

Versione con guida a sinistra

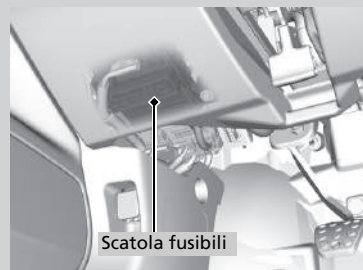

Versione con guida a destra

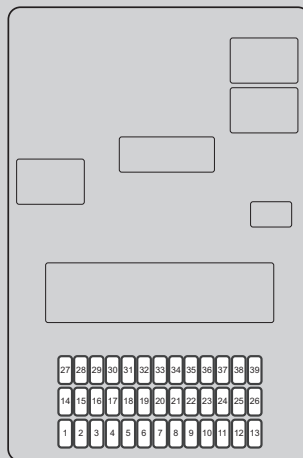
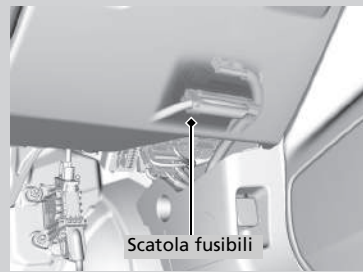

■ **Circuito protetto e amperaggio nominale dei fusibili**

	Circuito protetto	Amp
1	Accessori	10 A
2	Blocco chiave	5 A
3	Motorino tergilunotto*	(10 A)
4	Opzione3* ^{6, *7}	(5 A)
	Trasmissione* ⁸	(10 A)
5	Opzione	10 A
6	Opzione2* ^{3, *4}	10 A
7	Contatore	10 A
8	Pompa carburante	(15 A) ^{*3, *4} (20 A) ^{*5}
9	ARIA CONDIZIONATA	10 A
10	Presa di alimentazione per accessori posteriore*	(20 A)
11	Monitor* ³	(5 A)
12	Blocco portiera lato destro	10 A
13	Sblocco portiera lato sinistro	10 A
14	Alzacristalli elettrico lato posteriore sinistro	20 A
15	Alzacristalli elettrico lato passeggero anteriore	20 A

	Circuito protetto	Amp
16	Chiusura portiere	20 A
17	Trasmissione* ⁹	(10 A)
	Opzione3* ²	(5 A)
18	Supporto lombare a regolazione elettrica*	(10 A)
19	Tettuccio*	(20 A)
20	Motorino di avviamento*	(10 A)
21	ACG	10 A* ^{3, *5} 15 A* ⁴
22	Luci per marcia diurna	10 A
23	Retronebbia*	10 A
24	Opzione*	(5 A)
25	Blocco portiera lato conducente	10 A
26	Sblocco portiera lato destro	10 A
27	Alzacristalli elettrico lato posteriore destro	20 A
28	Alzacristalli elettrico lato guida	20 A
29	Presa di alimentazione accessori anteriore	20 A
30	Smart* ¹	(10 A)
	STS* ²	(5 A)

	Circuito protetto	Amp
31	–	–
32	Riscaldatore sedile anteriore*	(20 A)
33	–	–
34	VSA/ABS	10 A
35	SRS	10 A
36	Opzione HAC	20 A
37	–	–
38	Blocco portiera lato sinistro	10 A
39	Sblocco portiera lato conducente	10 A

- *1: Modelli con sistema di accesso senza chiavi
- *2: Modelli senza sistema di accesso senza chiavi
- *3: Modelli con motore 1,5 L
- *4: Modelli con motore 1,0 L
- *5: Modelli con motore 2,0 L
- *6: Modelli con sistema di accesso senza chiavi e modelli con motore 1,0 L
- *7: Modelli con sistema di accesso senza chiavi e modelli con motore 1,5 L
- *8: Modelli con trasmissione a variazione continua senza sistema di accesso senza chiavi
- *9: Modelli con trasmissione a variazione continua con sistema di accesso senza chiavi

* Non disponibile su tutti i modelli

■ Scatola fusibili B*

Situata sotto la plancia.

Le posizioni dei fusibili sono mostrate nell'immagine seguente.

Individuare il fusibile interessato tramite il numero fusibile riportato nell'immagine e nella tabella.

Versione con guida a sinistra

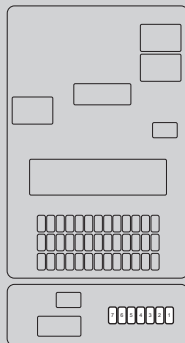
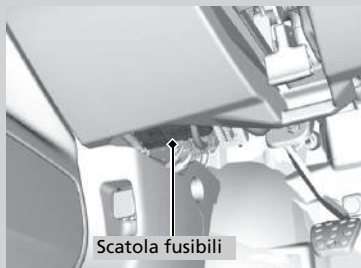

Versione con guida a destra

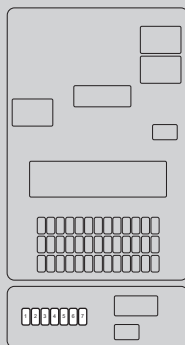
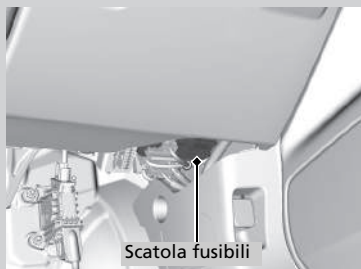

■ **Circuito protetto e amperaggio nominale dei fusibili**

	Circuito protetto	Amp
1	Accessori*	(10 A)
2	EOP*	(10 A)
3	Retromarcia2	10 A
4	Audio	15 A
5	Esclusione accessori	10 A
6	VST 1	10 A
7	Interruttore di arresto 2*	(5 A)

* Non disponibile su tutti i modelli

Controllo e sostituzione dei fusibili

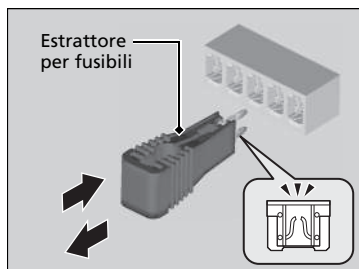
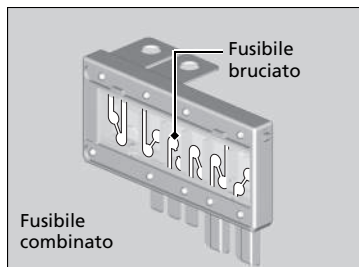

1. Portare il commutatore di accensione su BLOCCO **0***1. Disinserire i fari e tutti gli accessori.
2. Smontare il coperchio della scatola fusibili.
3. Controllare il fusibile grande nel vano motore.
 - Se il fusibile è bruciato, utilizzare un cacciavite con testa Phillips per rimuovere la vite e sostituire il fusibile con uno nuovo.
4. Controllare i fusibili piccoli nel vano motore e nell'abitacolo.
 - Se è presente un fusibile bruciato, rimuoverlo con l'estrattore per fusibili e sostituirlo con uno nuovo.

►► Controllo e sostituzione dei fusibili

AVVISO

La sostituzione di un fusibile con uno di amperaggio superiore aumenta notevolmente le possibilità di danneggiamento dell'impianto elettrico.

Utilizzare gli schemi elettrici per individuare il fusibile interessato e verificare l'amperaggio specificato.

► Posizioni dei fusibili P. 790

Sostituire il fusibile con un fusibile di riserva con lo stesso amperaggio di quello specificato.

Modelli senza retronebbia

Sul retro del coperchio della scatola fusibili del vano motore è presente un estrattore per fusibili.

*1: I modelli con sistema di accesso senza chiavi sono dotati di un pulsante **ENGINE START/STOP** anziché di un commutatore di accensione.

Se è richiesto il traino del proprio veicolo, contattare un servizio di traino professionale.

■ Veicolo a pianale

L'operatore carica il veicolo sul retro di un autocarro.

È il migliore metodo di trasporto di un veicolo.

■ Attrezzatura per sollevamento ruote

Il carro attrezzi utilizza due bracci articolati che vengono posizionati sotto le ruote anteriori del veicolo trainato e le sollevano dal suolo. Gli pneumatici posteriori rimangono a terra. **Questo è un metodo di traino consentito.**

» Traino di emergenza

AVVISO

Non sollevare o trainare il veicolo dai paraurti in quanto ciò può causare danni gravi. I paraurti non sono progettati per sostenere il peso del veicolo.

Accertarsi che il freno di stazionamento sia rilasciato. Se non è possibile rilasciare il freno di stazionamento, il veicolo deve essere trasportato da un veicolo a pianale.

➤ **Freno di stazionamento** P. 633

AVVISO

Un traino non corretto, ad esempio il traino dietro a un camper o un altro veicolo a motore, può danneggiare il cambio.

Non trainare mai un veicolo utilizzando solo una corda o una catena.

È molto pericoloso, in quanto le corde o le catene potrebbero spostarsi da un lato all'altro o rompersi.

■ Per il traino del veicolo con le ruote anteriori a terra:

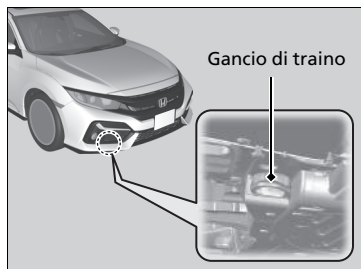

3. Avviare il motore.

- ▶ Se l'accensione del motore risulta difficoltosa, portare il commutatore di accensione su ACCESSORI [I]*1 o su ACCENSIONE [II]*1.

Modelli con trasmissione a variazione continua

1. Verificare l'eventuale presenza di perdite di liquidi sul terreno, sotto l'alloggiamento cambio.
 - ▶ Se viene riscontrata una perdita, rivolgersi a un servizio di traino professionale e fare controllare il veicolo da una concessionaria.

Tutti i modelli

2. Agganciare il dispositivo di traino al gancio di traino.

» Per il traino del veicolo con le ruote anteriori a terra:

In alcuni paesi, il traino del veicolo è vietato dalla legge. Prima di far trainare il veicolo, verificare e attenersi alle normative del paese in cui il veicolo viene guidato.

Se non è possibile attenersi alla procedura esatta, non trainare il veicolo con le ruote anteriori a terra.

Se non è possibile accendere il motore, durante il traino potrebbe verificarsi quanto segue.

Modelli con sistema di accesso senza chiavi

- Controllare che il volante non sia bloccato.

Tutti i modelli

- La frenata potrebbe risultare difficile in quanto l'impianto frenante servoassistito è disabilitato.
- Il volante diventa pesante in quanto il servosterzo è disabilitato.

Modelli con cambio manuale

- Il posizionamento del commutatore di accensione su BLOCCO [0]*1 blocca il volante.

L'utilizzo continuo su un lungo percorso in discesa causa il surriscaldamento dei freni. Ciò potrebbe impedirne il corretto funzionamento. Per il traino di un veicolo su terreni in pendenza, rivolgersi a un servizio di traino professionale.

Se il veicolo deve essere trainato con le ruote anteriori a terra, si raccomanda di non trainarlo per tragitti superiori a 80 km e di mantenere la velocità al di sotto di 55 km/h.

*1: I modelli con sistema di accesso senza chiavi sono dotati di un pulsante **ENGINE START/STOP** anziché di un commutatore di accensione

Modelli con trasmissione a variazione continua

4. Si preme il pedale del freno.
5. Selezionare la posizione **[D]** e mantenerla per cinque secondi, quindi passare a **[N]**.
6. Rilasciare il freno di stazionamento.

Modelli con cambio manuale

4. Selezionare la posizione **[N]**.
5. Rilasciare il freno di stazionamento.

»» Per il traino del veicolo con le ruote anteriori a terra:

Modelli con cambio manuale

Non far slittare a lungo la frizione per staccarla. Ciò potrebbe provocare un surriscaldamento e danneggiare la trasmissione.

AVVISO**Modelli con trasmissione a variazione continua**

Se non è possibile cambiare marcia o accendere il motore, la trasmissione potrebbe danneggiarsi. Il veicolo deve essere trainato con le ruote anteriori sollevate da terra.

■ Operazioni da eseguire in caso di blocco dello sportello bocchettone di rifornimento carburante

Se non è possibile sbloccare lo sportello bocchettone di rifornimento carburante, utilizzare la procedura seguente.

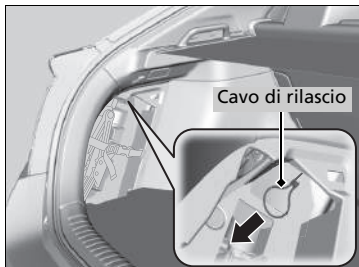

1. Aprire il portellone.
2. Tirare la cinghia sul coperchio del pianale bagagliaio e aprirlo.
3. Ruotare e tirare la linguetta per aprire il coperchio vano bagagliaio situato sul lato sinistro del vano bagagli.
4. Tirare il cavo di rilascio verso di sé.
 - ▶ Quando viene tirato, il cavo di rilascio sblocca lo sportello bocchettone di rifornimento carburante.

❖ Se non è possibile sbloccare lo sportello bocchettone di rifornimento carburante

Dopo aver eseguito questa procedura, contattare una concessionaria per fare controllare il veicolo.

Se il portellone non si apre

Operazioni da eseguire in caso di portellone bloccato

Se non è possibile aprire il portellone, utilizzare la procedura seguente.

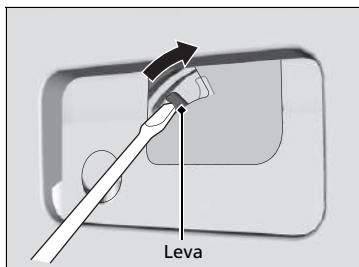
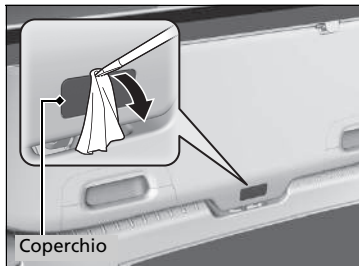

1. Con l'ausilio di un cacciavite a lama piatta, rimuovere il coperchio sul retro del portellone.

► Avvolgere il cacciavite con un panno per evitare graffi.

2. Per aprire il portellone, spingere il portellone facendo scorrere la leva con il cacciavite a lama piatta.

Se il portellone non si apre

Follow-up:

Dopo aver eseguito questa procedura, contattare una concessionaria per fare controllare il veicolo.

Quando si apre il portellone dall'interno, assicurarsi che nell'area circostante ci sia spazio sufficiente e che non urti contro persone o oggetti.

Rifornimento da una tanica di benzina

Se si rimane senza carburante ed è necessario rifornire il veicolo tramite una tanica di benzina, utilizzare l'imbuto fornito con il veicolo.

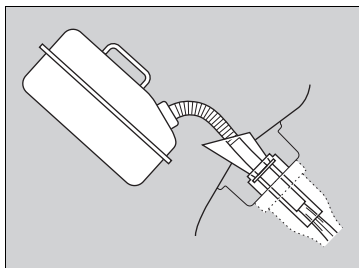
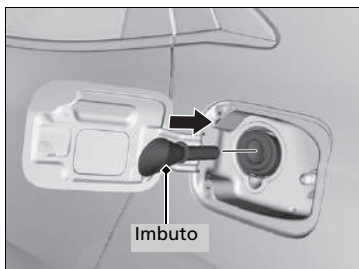

1. Spegner il motore.
2. Premere lo sportello del bocchettone di rifornimento carburante sul bordo per farlo sollevare leggermente.
 - ▶ Lo sportellino si apre.
3. Estrarre l'imbuto dal bagagliaio.
 - ▶ **Tipi di attrezzi** P. 742
4. Posizionare l'estremità dell'imbuto sulla parte inferiore del bocchettone di rifornimento, quindi inserirlo lentamente e completamente.
 - ▶ Assicurarsi che l'estremità dell'imbuto scorra lungo il tubo di riempimento.
5. Riempire il serbatoio con il carburante dalla tanica di benzina.
 - ▶ Versare il carburante con cautela in modo che non fuoriesca.
6. Rimuovere l'imbuto dal bocchettone di rifornimento.
 - ▶ Rimuovere eventuale carburante presente nell'imbuto prima di riporlo.
7. Chiudere manualmente lo sportello bocchettone di rifornimento carburante.

⌘ Rifornimento da una tanica di benzina

⚠ ATTENZIONE

Il carburante è altamente infiammabile ed esplosivo. Quando la si maneggia può provocare gravi ustioni o lesioni.

- Arrestare il motore e tenere lontano calore, scintille e fiamme.
- Maneggiare il carburante solo all'aria aperta.
- Pulire immediatamente eventuali versamenti.

AVVISO

Non inserire l'erogatore di una tanica di benzina o imbuto diversi da quelli forniti con il veicolo. In caso contrario si potrebbero causare danni al sistema di alimentazione carburante.

Non tentare di aprire facendo leva o pressione sul serbatoio carburante a tenuta con corpi estranei. In questo modo si potrebbe danneggiare il sistema di alimentazione carburante e la relativa tenuta.

Assicurarsi che il carburante nella tanica sia benzina prima di procedere al rifornimento.

Informazioni

Il presente capitolo include le specifiche del veicolo, le posizioni dei numeri di identificazione e altre informazioni richieste dalle normative.

Specifiche	804
Numeri di identificazione	
Numero di identificazione veicolo (VIN), Numero motore e Numero trasmissione ...	808
Dispositivi con emissione di onde radio* ...	811
Descrizione del contenuto della Dichiarazione di conformità CE*	823

* Non disponibile su tutti i modelli

■ Specifiche del veicolo

Modello	Civic* ¹ Civic TYPE R* ²
Peso in assetto di marcia	Modelli con motore 1,0 L 1.239-1.371 kg ³ 1.229-1.362 kg ⁴ Modelli con motore 1,5 L 1.341 - 1.396 kg ³ 1.308 - 1.362 kg ⁴ Modelli con motore 2,0 L 1,362 – 1,420 kg ⁷ 1,387 – 1,390 kg ⁸
Peso massimo consentito	Vedere l'etichetta di certificazione sul montante portiera lato passeggero ⁵ Vedere l'etichetta di certificazione sul montante portiera lato guida ⁶
Peso massimo assale consentito	Vedere l'etichetta di certificazione sul montante portiera lato passeggero ⁵ Vedere l'etichetta di certificazione sul montante portiera lato guida ⁶

- *1: Eccetto modelli con motore 2,0 L
- *2: Modelli con motore 2,0 L
- *3: Modelli con trasmissione a variazione continua
- *4: Modelli con cambio manuale
- *5: Versione con guida a destra
- *6: Versione con guida a sinistra
- *7: Modelli con retronebbia
- *8: Modelli senza retronebbia

■ Specifiche motore

Tipo	DOHC 3 cilindri in linea raffreddato ad acqua* ¹ DOHC 4 cilindri in linea raffreddato ad acqua* ^{2, 3}	
Alésaggio × Corsa	73,0 × 78,7 mm ¹ 73,0 × 89,5 mm ² 86,0 × 85,9 mm ³	
Cilindrata	988 cm ³ * ¹ 1.498 cm ³ * ² 1.996 cm ³ * ³	
Rapporto di compressione	10,0 : 1* ¹ 10,6 : 1* ² 9,8 : 1* ³	
Candele	NGK	ILZKAR8H8S

- *1: Modelli con motore 1,0 L
- *2: Modelli con motore 1,5 L
- *3: Modelli con motore 2,0 L

■ Carburante

Tipo	Benzina super verde/gasohol fino a E10 (90% benzina e 10% di etanolo) con numero di ottano pari o superiore a 95* ^{1, 2} Benzina super verde con numero di ottano pari o superiore a 95* ³
Capacità del serbatoio carburante	46,9 L

- *1: Modelli con motore 1,0 L e 1,5 L
- *2: Modelli con motore 2,0 L e retronebbia
- *3: Modelli senza retronebbia

■ Batteria

Capacità	48AH(5)60AH(20)
----------	-----------------

Arresto automatico del motore al minimo:
La batteria montata su questo veicolo è progettata in modo specifico per il modello con arresto automatico del motore al minimo. Se è necessario sostituire la batteria, assicurarsi di aver scelto il tipo specificato (L2). Contattare la concessionaria per ulteriori dettagli.

■ Liquido lavacrystalli

Capacità del serbatoio	3,0 L* ¹ 3,5 L* ² 2,5 L* ³
------------------------	---

- *1: Modelli con motore 2,0 L
- *2: Eccetto modelli con motore 2,0 L con lavafari
- *3: Eccetto modelli con motore 2,0 L senza lavafari

■ Lampadine

Fari (anabbaglianti)	LED
Fari (abbaglianti)	LED
Fendinebbia anteriori*	LED
Indicatori di direzione anteriori	LED
Luci di ingombro lato anteriore*	5 W (ambra)
Luci per marcia diurna/di posizione	LED
Indicatori di direzione laterali	LED* ¹ 5 W (ambra)* ²
Luci freno	21 W
Luci di posizione posteriori	LED
Indicatori di direzione posteriori	21 W (ambra)
Luci di retromarcia	16 W
Retronebbia*	LED
Terza luce stop	LED
Luce targa posteriore	LED
Luci interne	
Luci di lettura	8 W
Plafoniera	8 W
Luci specchio di cortesia*	2 W
Luci tasca centrale*	LED
Luce bagagliaio	5 W
Luce cassetto portaoggetti*	3,4 W

*1: Modelli con indicatori sugli specchietti retrovisori

*2: Modelli con indicatori sul parafrangente

■ Climatizzatore*

Tipo di refrigerante	HFO-1234yf (R-1234yf) ¹ HFC-134a (R-134a) ²
Quantità di carica	375 - 425 g ¹ 435 - 485 g ²

*1: Modelli con retronebbia

*2: Modelli senza retronebbia

■ Liquido freni/frizione*

Specificato	Liquido freni con DOT 3 o DOT 4
-------------	---------------------------------

■ Liquido per trasmissione a variazione continua*

Specificato	Honda HCF-2	
Capacità	Sostituzione	3,4 L ¹
		3,7 L ²

*1: Modelli con motore 1,0 L

*2: Modelli con motore 1,5 L

■ Liquido per cambio manuale*

Specificato	Honda MTF	
Capacità	Sostituzione	1,9 L ¹
		2,2 L ²

*1: Eccetto modelli con motore 2,0 L

*2: Modelli con motore 2,0 L

■ Olio motore

Raccomandato	Modelli destinati a Europa e Ucraina
	Olio motore originale Honda Type 2.0 ACEA C2/C3 0W-30, 5W-30, 10W-30
Raccomandato	Eccetto modelli destinati a Europa e Ucraina senza filtro antiparticolato per motori a benzina
	Olio motore originale Honda 0W-20, 0W-30, 5W-30, 10W-30 ACEA A5/B5, API service SM o di qualità superiore 0W-20, 0W-30, 5W-30, 10W-30
Raccomandato	Eccetto modelli destinati a Europa e Ucraina con filtro antiparticolato per motori a benzina
	Olio motore originale Honda 0W-20 ACEA C2/C3 0W-30, 5W-30, 10W-30
Capacità	Sostituzione
	Cambio filtro compreso
	3,5 L ¹
	3,2 L ²
	5,0 L ³
	3,8 L ¹
	3,5 L ²
	5,4 L ³

*1: Modelli con motore 1,0 L

*2: Modelli con motore 1,5 L

*3: Modelli con motore 2,0 L

Fare riferimento alla pagina seguente per determinare se il veicolo è dotato di un filtro antiparticolato per motori a benzina.

📦 **Olio motore raccomandato** P. 687

■ Liquido di raffreddamento motore

Specificato	Liquido di raffreddamento/antigelo per tutte le stagioni Honda Tipo 2
Rapporto	50/50 con acqua distillata

Modelli con motore 1,0 L

6,05 L^{*1}
(cambio inclusi i rimanenti 0,745 L nel serbatoio di riserva)
5,83 L^{*2}
(cambio inclusi i rimanenti 0,745 L nel serbatoio di riserva)

Modelli con motore 1,5 L

4,92 L^{*1}
(cambio inclusi i rimanenti 0,58 L nel serbatoio di riserva)
4,84 L^{*2}
(cambio inclusi i rimanenti 0,58 L nel serbatoio di riserva)

Modelli con motore 2,0 L

4,65 L^{*3}
(cambio inclusi i rimanenti 0,75 L nel serbatoio di riserva)
4,64 L^{*4}
(cambio inclusi i rimanenti 0,75 L nel serbatoio di riserva)

- *1: Modelli con trasmissione a variazione continua
*2: Modelli con cambio manuale
*3: Versione con guida a destra
*4: Versione con guida a sinistra

■ Pneumatico

Regolare	Dimensioni	215/55R16 93V ^{*1} 235/45R17 94W ^{*2} 245/35ZR19 93Y ^{*3} 245/30ZR20 90Y ^{*4}
	Pressione	Vedere l'etichetta sul montante portiera lato guida

Ruotino di scorta*	Dimensioni	T125/80D16 97M ^{*1, *2} T125/70R18 99M ^{*3, *4}
	Pressione	Vedere l'etichetta sul montante portiera lato guida

Dimensioni ruota	Regolare	16 × 7J ^{*1} 17 × 8J ^{*2} 19 × 8 1/2J ^{*3} 20 × 8 1/2J ^{*4}
	Ruotino di scorta*	16 × 4T ^{*1, *2} 18 × 4T ^{*3, *4}

- *1: Modelli con cerchi da 16 pollici
*2: Modelli con cerchi da 17 pollici
*3: Modelli con cerchi da 19 pollici
*4: Modelli con cerchi da 20 pollici

■ Compressore aria Honda TRK

Livello pressione acustica dell'emissione ponderata A	75 dB (A)
Livello di potenza sonora ponderata A	95 dB (A)

■ Freno

Tipo	Servoassistito
Anteriore	Disco ventilato
Posteriore	Disco pieno
Parcheggio	Freno di stazionamento elettrico

■ Dimensioni del veicolo

Modelli con motore 1,0 L e 1,5 L

Lunghezza	4.518 mm	
Larghezza	1.799 mm	
Altezza	1.428 mm	
Passo	2.697 mm	
Carreggiata	Anteriore	1.547 mm ^{*1}
	Posteriore	1.537 mm ^{*2}
Carreggiata	Anteriore	1.563 mm ^{*1}
	Posteriore	1.553 mm ^{*2}

- *1: Modelli con cerchi da 16 pollici
*2: Modelli con cerchi da 17 pollici

Modelli con motore 2,0 L

Lunghezza	4.557 mm	
Larghezza	1.877 mm	
Altezza	1.427 mm ^{*1}	
	1.434 mm ^{*2}	
Passo	2.699 mm	
Carreggiata	Anteriore	1.599 mm
	Posteriore	1.602 mm

- *1: Modelli con retronebbia
*2: Modelli senza retronebbia

Modelli con motore 1,0 L con sistema di climatizzazione

■ Il punto di montaggio/sbalzo posteriore per il gancio di traino*1

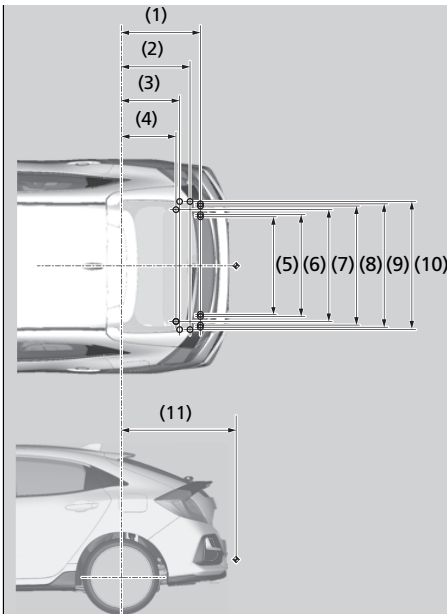

NOTA:

1. Gli indicatori ○ mostrano i punti di fissaggio del gancio di traino.
2. Gli indicatori ◀ mostrano il punto di accoppiamento del gancio di traino.

*1: Eccetto modelli tunisini

N. Dimensioni

- (1) 667 mm
- (2) 582 mm
- (3) 497 mm
- (4) 467 mm
- (5) 915 mm
- (6) 925 mm
- (7) 985 mm
- (8) 1.045 mm
- (9) 1.055 mm
- (10) 1.078 mm
- (11) 983 mm

Modelli con motore 1,0 L con sistema di climatizzazione

■ Peso trainabile Peso trainabile*1

Rimorchio con freni	Modelli con cambio manuale	1.200 kg
	Modelli con trasmissione a variazione continua	800 kg
Rimorchio senza freni		500 kg
Il carico verticale massimo ammesso sul gancio traino		75 kg

*1: Eccetto modelli tunisini

Numero di identificazione veicolo (VIN), Numero motore e Numero trasmissione

Al veicolo è abbinato un numero di identificazione (VIN) composto da 17 cifre e utilizzato per la registrazione del veicolo ai fini della garanzia e per l'immatricolazione e l'assicurazione del veicolo.

Le ubicazioni del VIN del veicolo, del numero motore e del numero trasmissione sono indicate come segue.

» Numero di identificazione veicolo (VIN), Numero motore e Numero trasmissione

Il numero di identificazione veicolo (VIN) interno si trova sotto la copertura.

Versione con guida a destra



Versione con guida a sinistra



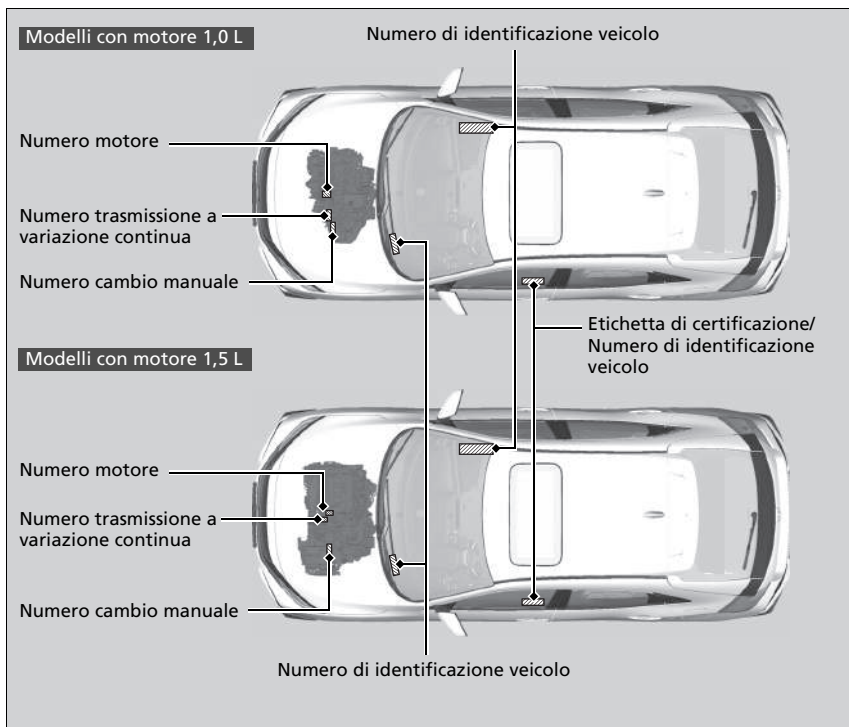

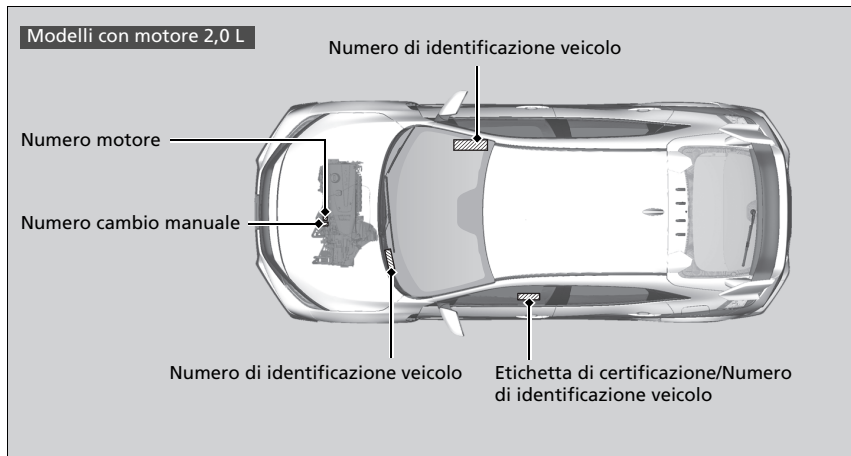

Dispositivi con emissione di onde radio*

I seguenti prodotti e sistemi presenti sul veicolo emettono onde radio durante il funzionamento.

Telecomando*

Sistema immobilizzatore

KVALITET Akcionarsko društvo za ispitivanje kvaliteta "KVALITET" NA
 Акционарско друштво за испитивање квалитета "КВАЛИТЕТ" НА
 Joint-stock company for quality testing "KVALITET" NA

POTVRDA O USAGLAŠENOSTI - RITTO Broj: P1617162800
 CONFIRMATION OF CONFORMITY - RITTO No: P1617162800

Podnosač захтева: DELTA AUTOMOTO D.O.O.
 Applicant: 11078 NOVI BEOGRAD
 OMLADINSKI BRIGADA 33A.

Vrsta opreme: KLJUČ ZA DALJINSKI PRISTUP VOZILU
 Equipment category:

Oznaka tipa/modela: HLK83T
 Equipment (type/model):

Robna marka: Honda Lock
 Equipment (brand):
 Proizvođač: Honda Lock Mfg. Co., Ltd.
 Manufacturer: Japan

Vrednovana dokumentacija: Evaluated documentation:
 Laboratorijski izveštaji: Test reports
 Laboratorijski izveštaji: Test reports

Na osnovu gore navedene dokumentacije utvrđeno je da gore navedeno oprema zadovoljava zahtevne Pravilnika o radio opremi i telekomunikacionoj opremi (SR, članak 95, 110/2010).
 On the basis of the above mentioned documentation it is found that above mentioned equipment fulfills the requirements of the "Radio and
 Radio Equipment and Telecommunication Terminal Equipment (SR) Standard (SR, 110/2010).

Naizmenična promena u specifikaciji, tipu/modelu, komponentama, sastavljacima funkcionalne opreme koji utiču na usaglašenost sa navedenom Pravilnikom moraju se prijaviti "KVALITET" u s.f. 86.
 Any changes occur in the specification, type/model, components of the design, essential parts which may influence on conformity to the above mentioned Standard, shall be forwarded to "KVALITET".

Prvo izdavanje Potvrde za navedenu opremu: 06.11.2010. Broj: P1514116300
 First issuance of Certificate for above mentioned equipment: 06.11.2010. No: P1514116300

Mesto i datum izdavanja: Novi Sad, 06.11.2010.
 Place and date: Novi Sad, 06.11.2010.

Opis dokumenta važi samo za proizvode koji su izdati na proizvodima koji su bili predmet vrednovanja.
 Description of document is valid only for products which were issued on products which were the subject of evaluation.
 Broj: Svetlog Cara Konstantina 82-86, 16000, Sreba, Tel: 018550-706, 390-624, Fax: 018550-636, 650-668
 e-mail: info@kvalitet.rs, www.kvalitet.rs

KVALITET Akcionarsko društvo za ispitivanje kvaliteta "KVALITET" NA
 Акционарско друштво за испитивање квалитета "КВАЛИТЕТ" НА
 Joint-stock company for quality testing "KVALITET" NA

POTVRDA O USAGLAŠENOSTI - RITTO Broj: P1617162900
 CONFIRMATION OF CONFORMITY - RITTO No: P1617162900

Podnosač захтева: DELTA AUTOMOTO D.O.O.
 Applicant: 11078 NOVI BEOGRAD
 OMLADINSKI BRIGADA 33A.

Vrsta opreme: UREĐAJ ZA BLOKADU KONTAKT BRAVE VOZILA
 Equipment category:

Oznaka tipa/modela: 16, H01-1R
 Equipment (type/model):

Robna marka: Honda Lock
 Equipment (brand):
 Proizvođač: Honda Lock Mfg. Co., Ltd.
 Manufacturer: Japan

Vrednovana dokumentacija: Evaluated documentation:
 Laboratorijski izveštaji: Test reports
 Laboratorijski izveštaji: Test reports

Na osnovu gore navedene dokumentacije utvrđeno je da gore navedeno oprema zadovoljava zahtevne Pravilnika o radio opremi i telekomunikacionoj opremi (SR, članak 95, 110/2010).
 On the basis of the above mentioned documentation it is found that above mentioned equipment fulfills the requirements of the "Radio and
 Radio Equipment and Telecommunication Terminal Equipment (SR) Standard (SR, 110/2010).

Naizmenična promena u specifikaciji, tipu/modelu, komponentama, sastavljacima funkcionalne opreme koji utiču na usaglašenost sa navedenom Pravilnikom moraju se prijaviti "KVALITET" u s.f. 86.
 Any changes occur in the specification, type/model, components of the design, essential parts which may influence on conformity to the above mentioned Standard, shall be forwarded to "KVALITET".

Prvo izdavanje Potvrde za navedenu opremu: 06.11.2010. Broj: P1514116300
 First issuance of Certificate for above mentioned equipment: 06.11.2010. No: P1514116300

Mesto i datum izdavanja: Novi Sad, 06.11.2010.
 Place and date: Novi Sad, 06.11.2010.

Opis dokumenta važi samo za proizvode koji su izdati na proizvodima koji su bili predmet vrednovanja.
 Description of document is valid only for products which were issued on products which were the subject of evaluation.
 Broj: Svetlog Cara Konstantina 82-86, 16000, Sreba, Tel: 018550-706, 390-624, Fax: 018550-636, 650-668
 e-mail: info@kvalitet.rs, www.kvalitet.rs

Modelli per la
Serbia

Modelli per il mercato del Marocco
 AGREE PAR L'ANRT MAROC
 Numéro d'agrément: MR 8359 ANRT 2013
 Date d'agrément: 19/07/2013

AGREE PAR L'ANRT MAROC
 Numéro d'agrément: MR 8091 ANRT 2013
 Date d'agrément: 25/04/2013

* Non disponibile su tutti i modelli

BCM
Sistema di accesso senza chiavi*

KVALITET
Alfonarsko društvo za ispitivanje kvaliteta "KVALITET" NE
Aukcionersko društvo za akreditovane sisteme "KVALITET" HNU
Auctioneers' company for quality testing "KVALITET" NE

POTVRDA O USAGLAŠENOSTI - RITTO Broj: P1619078800
CONFIRMATION OF CONFORMITY - R&TTE No: No.

Podnosilac zahteva: RTTE CONSULTING DOO
Applcator: 11000 BEOGRAD-RANDONICA
KNEZA VESPERANA, 60/217

Višta oprema: KONTROLNI MODUL
Equipment category: 40/37300

Opisna tip/modela: V2x/V4x
Equipment type/model: V2x/V4x

Robna marka: Continental
Equipment trademark: Continental Automotive GmbH
Proizvođač: Continental Automotive GmbH
Manufacturer: NEMAČKA

Višestruka dokumentacija / Evaluated documentation:
Ispitivanje sigurnosti: 33020-00-0001, 17.04.2015.
EMC test: 224, 04.04.2015.
Laboratory: 132021-00-01-P, 09.05.2015.
Test report: RTT/RTTE/TE, 132021-00-01-P, 09.05.2015.

Na osnovu gore navedene dokumentacije utvrđeno je da gore navedena oprema zadovoljava zahteve Pravilnika o radio opremi i telekomunikacionoj terminalnoj opremi (Sl. glasnik RS, 11/02/12).
On the basis of the above mentioned documentation it is determined that above mentioned equipment fulfils the requirements of the Radiobest and Telecommunication Terminal Equipment Official Gazette RS, 11/02/12.

Nastala promena u specifikaciji, izumisljivosti, komponentama, električnim karakteristikama opreme koji utiču na usaglašenost sa navedenom Pravilnikom oprema se prijavljuju "KVALITET" u.s.d. NE.
Any change occur in the specification, inventiveness, components of the design, electrical construction which may influence on conformity to the above mentioned Radiobest, shall be forwarded to "KVALITET".

Prvo izdavanje Potvrde za navedenu opremu: 15.05.2015. broj Potvrde: P1619078800
First issue of Certificate for above mentioned equipment: 15.05.2015. No. of Certificate: P1619078800

Mesto i datum izdavanja: Vršac, 10.05.2021.
Place and date: Vršac, 10.05.2021.

Opis dokument važi samo za proizvode koji su predmeti ovog postupka i koji su bili predmet vrednovanja.
This document valid only for products which are subjects of this procedure and which were subjects of evaluation.

Bil. Svetlog Cara Konstantina 6/16, 161 8000, Srpska, Tel: 0161550-765, 550-024, Fax: 0161550-036, 550-066
e-mail: office@kvalitet.co.rs, http://www.kvalitet.co.rs

Modelli per la Serbia

FOB
Sistema di accesso senza chiavi*

KVALITET
Alfonarsko društvo za ispitivanje kvaliteta "KVALITET" NE
Aukcionersko društvo za akreditovane sisteme "KVALITET" HNU
Auctioneers' company for quality testing "KVALITET" NE

POTVRDA O USAGLAŠENOSTI - RITTO Broj: P1617072200
CONFIRMATION OF CONFORMITY - R&TTE No: No.

Podnosilac zahteva: RTTE CONSULTING DOO
Applcator: 11000 BEOGRAD
MILICINA 29/25

Višta oprema: KLJUČ ZA DALJINSKI PRISTUP VOZILU
Equipment category: Ključ za daljinski pristup vozilu

Opisna tip/modela: V2x/V4x
Equipment type/model: V2x/V4x

Robna marka: Continental
Equipment trademark: Continental Automotive GmbH
Proizvođač: Continental Automotive GmbH
Manufacturer: Germany

Višestruka dokumentacija / Evaluated documentation:
Ispitivanje sigurnosti: 1200840, 02.11.2012.
EMC test: 1200840, 02.11.2012.
Laboratory: 1200840, 02.11.2012.
Test report: RTT/RTTE/TE, M.Duđa Hočevar-Tehnik, 1200840, 02.11.2012.

Na osnovu gore navedene dokumentacije utvrđeno je da gore navedena oprema zadovoljava zahteve Pravilnika o radio opremi i telekomunikacionoj terminalnoj opremi (Sl. glasnik RS, 11/02/12).
On the basis of the above mentioned documentation it is found that above mentioned equipment fulfils the requirements of the Radiobest on Radio Equipment and Telecommunication Terminal Equipment Official Gazette RS, 11/02/12.

Nastala promena u specifikaciji, izumisljivosti, komponentama, električnim karakteristikama opreme koji utiču na usaglašenost sa navedenom Pravilnikom oprema se prijavljuju "KVALITET" u.s.d. NE.
Any change occur in the specification, inventiveness, components of the design, electrical construction which may influence on conformity to the above mentioned Radiobest, shall be forwarded to "KVALITET".

Prvo izdavanje Potvrde za navedenu opremu: 16.05.2012. broj Potvrde: P1614053800
First issue of Certificate for above mentioned equipment: 16.05.2012. No. of Certificate: P1614053800

Mesto i datum izdavanja: Vršac, 11.05.2020.
Place and date: Vršac, 11.05.2020.

Opis dokument važi samo za proizvode koji su predmeti ovog postupka i koji su bili predmet vrednovanja.
This document valid only for products which are subjects of this procedure and which were subjects of evaluation.

Bil. Svetlog Cara Konstantina 6/16, 161 8000, Srpska, Tel: 0161550-765, 550-024, Fax: 0161550-036, 550-066
e-mail: office@kvalitet.co.rs, http://www.kvalitet.co.rs

Modelli per il mercato del Marocco
AGREE PAR L'ANRT MAROC
Numéro d'agrément: MR 10384 ANRT 2015
Date d'agrément: 14/05/2015

AGREE PAR L'ANRT MAROC
Numéro d'agrément: MR 8478 ANRT 2013
Date d'agrément: 24/09/2013

Sistema telefonico vivavoce* (modelli con sistema audio con display)

Sistema telefonico vivavoce* (modelli con sistema audio a colori)

KVALITET
 Alionarsko društvo za ispitivanje kvaliteta "KVALITET" NE
 Alionarsko društvo za ispitivanje kvaliteta "KVALITET" NE
 Joint-stock company for quality testing "KVALITET" NE

POTVRDA O USAGLAŠENOSTI - RITTO Broj: **P1618123900**
 CONFIRMATION OF CONFORMITY - RITTE No.

Podrijetno zahtjevo: RITTE G BRSLA TRIG 000
 Aplikativ: 11000 BEOGRAD-RAKOVIČKA
 KNEZA VISESLAVA 832.7

Vrsta opreme: AUDIO UREĐAJ ZA AUTOMOBIL
 Equipment category:

Oznaka tipa/modela: NR-000
 Equipment type/model:

Robna marka: MITSUBISHI
 Equipment trademark:
 Proizvođač: Mitsubishi Electric Corporation Sendai Works
 Manufacturer: JAPAN

Vrednovana dokumentacija / Evaluated documentation:
 Laboratorijski izveštaji / Laboratory Test reports:
 Redwood Certification Ltd, Japan, Inc. See EMC Lab:
 10706644-H, 24.08.2015.
 EMCC/EMC Ltd, Japan, Inc. See EMC Lab:
 10706644-H, 24.08.2015.
 RITTE/RIITTE Ltd, Japan, Inc. See EMC Lab:
 10706644-H, 24.08.2015.
 10706644-H, 24.08.2015.
 10706644-H, 24.08.2015.
 10706644-H, 24.08.2015.
 10706644-H, 24.08.2015.

Na osnovu gore navedene dokumentacije utvrđeno je da gore navedena oprema zadovoljava zahtjeve Tehničkog o radu opreme i tehničkih standarda (terminalni opremljeni) od glavnih RB, 11.02.2015.
 On the basis of the above mentioned documentation it is found that above mentioned equipment fulfils the requirements of the Regulation on Radio Equipment and Telecommunications Terminal Equipment (Radio Equipment) of 11.02.2015.

Nastale promjene u specifikaciji, ispuštanje, komponente, električnih karaktera opreme koji utiču na usaglašenost sa standardom Prilozak broj 10 u poglavlju "Kvalitet" su u d. N.B.
 Any changes occur in the specification, production, components, electrical characteristics of the device, technical characteristics which may influence on conformity to the above mentioned standard, shall be reported to "Kvalitet".

Priložena potvrda za radnju opreme: 11.03.2016. Broj: P1618123900. Generalni direktor

Mjesto i datum izdavanja: Vrhbi d.o.o.
 Place and date: Vrhbi, 07.08.2015.

Ovaj dokument važi samo za proizvode koji su izdvojeni sa proizvodnje koji su bili predmet vrednovanja.
 This document is valid only for products that were separated from production that were the subject of evaluation.
 Bili: Slavica Čala Korčenićina 82-86, 160 1900, Brnjava. Tel: (018) 650-146, 160-424. Fax: (018) 650-636, 50-096
 e-mail: info@kvalitet.hr, http://www.kvalitet.hr

Ovim, Panasonic, deklarise da je BH1601 u skladu sa osnovnim zahtevima i ostalim relevantnim odredbama Direktive 1999/5/EC.

KVALITET
 Alionarsko društvo za ispitivanje kvaliteta "KVALITET" NE
 Alionarsko društvo za ispitivanje kvaliteta "KVALITET" NE
 Joint-stock company for quality testing "KVALITET" NE

POTVRDA O USAGLAŠENOSTI - RITTO Broj: **P1618134500**
 CONFIRMATION OF CONFORMITY - RITTE No.

Podrijetno zahtjevo: RITTE CONSUL TRIG 000
 Aplikativ: 11000 BEOGRAD-RAKOVIČKA
 KNEZA VISESLAVA 832.7

Vrsta opreme: AUDIO UREĐAJ ZA AUTOMOBIL
 Equipment category:

Oznaka tipa/modela: BH1601
 Equipment type/model:

Robna marka: PANASONIC
 Equipment trademark:
 Proizvođač: PANASONIC CORPORATION AUTOMOTIVE & INDUSTRIAL SYSTEMS COMPANY
 Manufacturer: JAPAN

Vrednovana dokumentacija / Evaluated documentation:
 Laboratorijski izveštaji / Laboratory Test reports:
 Redwood Certification Ltd, Japan, Inc. See EMC Lab:
 10609004, 24.08.2015.
 EMCC/EMC Ltd, Japan, Inc. See EMC Lab:
 10609004, 24.08.2015.
 RITTE/RIITTE Ltd, Japan, Inc. See EMC Lab:
 10609004, 24.08.2015.
 10609004, 24.08.2015.
 10609004, 24.08.2015.
 10609004, 24.08.2015.

Na osnovu gore navedene dokumentacije utvrđeno je da gore navedena oprema zadovoljava zahtjeve Tehničkog o radu opreme i tehničkih standarda (terminalni opremljeni) od glavnih RB, 11.02.2015.
 On the basis of the above mentioned documentation it is found that above mentioned equipment fulfils the requirements of the Regulation on Radio Equipment and Telecommunications Terminal Equipment (Radio Equipment) of 11.02.2015.

Nastale promjene u specifikaciji, ispuštanje, komponente, električnih karaktera opreme koji utiču na usaglašenost sa standardom Prilozak broj 10 u poglavlju "Kvalitet" su u d. N.B.
 Any changes occur in the specification, production, components, electrical characteristics of the device, technical characteristics which may influence on conformity to the above mentioned standard, shall be reported to "Kvalitet".

Priložena potvrda za radnju opreme: 07.03.2015. Broj: P1618134500. Generalni direktor

Mjesto i datum izdavanja: Vrhbi d.o.o.
 Place and date: Vrhbi, 08.09.2015.

Ovaj dokument važi samo za proizvode koji su izdvojeni sa proizvodnje koji su bili predmet vrednovanja.
 This document is valid only for products that were separated from production that were the subject of evaluation.
 Bili: Slavica Čala Korčenićina 82-86, 160 1900, Brnjava. Tel: (018) 650-146, 160-424. Fax: (018) 650-636, 50-096
 e-mail: info@kvalitet.hr, http://www.kvalitet.hr

Modelli per la Serbia

Modelli per il mercato del Marocco
 AGREE PAR L'ANRT MAROC
 Numéro d'agrément: MR 10932 ANRT 2015
 Date d'agrément: 2015/10/8

AGREE PAR L'ANRT MAROC
 Numéro d'agrément: MR 8533 ANRT 2013
 Date d'agrément: 23/10/2013

Informazioni

* Non disponibile su tutti i modelli

Sistema di informazioni angolo cieco (BSI)*/Monitor per vettura in arrivo lateralmente* Controllo velocità di crociera adattativo (ACC) con adattamento velocità ad andatura lenta*/controllo velocità di crociera adattativo (ACC)*/sistema di frenata riduzione impatto (CMBS)*



Questo prodotto è conforme alle normative tecniche in vigore in Serbia

Modelli per la Serbia

ПОТВРДА О УСАГЛАШЕНОСТИ
Certificate of conformity

Број: 34540-317/17-3
Датум: 27.04.2017.
Београд

Промислена марка: BOSCH
Модел: R17T

Произвођач: BOSCH
Адреса: BOSCH

Својина	Број и датум издања	Повећани стандарди
SRPS EN 62479-2:2011	14015701111111111111	CELCECOM ICT Services GmbH
SRPS EN 60950-1:2010 + A11:2010 + A1:2010 + A12:2011	14015701111111111111	CELCECOM ICT Services GmbH
SRPS EN 501 489-1 V1.9:2012	14015701111111111111	CELCECOM ICT Services GmbH
SRPS EN 501 489-3 V1.6:1703:2012	14015701111111111111	CELCECOM ICT Services GmbH
SRPS EN 701 091-2 V1.3:2012	14015701111111111111	CELCECOM ICT Services GmbH

ПОТВРДА О УСАГЛАШЕНОСТИ
Certificate of conformity

Број: 34540-317/17-3
Датум: 27.04.2017.
Београд

Произвођач: BOSCH
Адреса: BOSCH

Промислена марка: BOSCH
Модел: R17T

Standard	Test number, issue and date	Test laboratory
SRPS EN 62479-2:2011	1-693813-01-06, 09.12.2013.	CELCECOM ICT Services GmbH
SRPS EN 60950-1:2010 + A11:2010 + A1:2010 + A12:2011	2120825 001 (1-693813-01-05), 22.01.2014.	YUV Rheinland LGA Product GmbH (CELCECOM ICT Services GmbH)
SRPS EN 501 489-1 V1.9:2012	1-693813-01-06, 09.12.2013.	CELCECOM ICT Services GmbH
SRPS EN 501 489-3 V1.6:1703:2012	1-693813-01-06, 09.12.2013.	CELCECOM ICT Services GmbH
SRPS EN 701 091-2 V1.3:2012	1-693813-01-06, 09.12.2013.	CELCECOM ICT Services GmbH

Having considered the above mentioned submitted documentation, it has been ascertained that the conformity of the telecommunications Terminal Equipment (TE) with the requirements for the above mentioned technical specifications shall be maintained for the period of three years from the date of issue.

Број пријаве: 30.04.2017.
Valid from: 30.04.2017.

Број пријаве: 30.04.2020.
Valid until: 30.04.2020.

Modelli per Israele

Telecomando*/Sistema immobilizzatore

- א. השימוש במכשיר הינו על בסיס "משני" ופטור מרשיון הפעלה אלחוטי. כלומר - לא מוגן מהפרעות וללא הפרעה למערכות אחרות הפועלות כדין.
- ב. רק "בפעולת בוק" לשימוש עצמי של הלקוח בלבד, הציוד פטור מרשיון הפעלה אלחוטי. מתן "שרות בוק" לצד ג' מחייב רשיון מיוחד ממשרד התקשורת.
- ג. אסור להחליף את האנטנה המקורית של המכשיר, ולא לעשות בו כל שינוי טכני אחר.

Sistema di accesso senza chiavi*

- כי רשום יהיה בה, מדבקה יודבק המוצר של חיצונית אריזה שעל היבואן ידאג השיווק לפני אלחוטי הפעלה מרשיון ופטור "משני" בסיס על הינו במכשיר השימוש א. כדין הפעילות אחרות למערכות הפרעה וללא מהפרעות מוגן לא - כלומר מרשיון פטור הציוד, בלבד הלקוח של עצמי לשימוש "בוק בפעולת" רק ב. אלחוטי הפעלה התקשורת ממשרד מיוחד רשיון מחייב ג' לצד "בוק שרות" מתן אחר. טכני שינוי כל בו לעשות ולא המכשיר של המקורית האנטנה את להחליף אסור ג.

Sistema telefonico vivavoce* (modelli con sistema audio con display)

- א. נקודות הגישה תחיה מיועדת אך ורק כחיבור משתמש המצוי בחצרים מתוחמים (דוגמת בית, בית עסק, מתחם שדה תעופה, קמפוס אוניברסיטאי וכו' ב. לצורך גישה לאינטרנט, נקודת הגישה תקושר מחוץ לחצרים אך ורק אל בעל רישיון למתן שירות גישה לאינטרנט (ISP, להלן-ספק אינטרנט). הקישור לספק אינטרנט יהיה אך ורק באמצעות קו תקשורת נתונים המסופק בידי בעל רישיון למתן שירותי תקשורת ג. קישור נקודת הגישה מחוץ לחצרים לצורך תקשורת נתונים ייעשה באמצעות תשתית של בעל רישיון מתאים ד. לצורך שרות לצד ג' נדרש רישיון נוסף מאגף הנדסה ורישוי (משרד התקשורת).

Sistema di informazioni angolo cieco (BSI)*/Monitor per vettura in arrivo lateralmente*

- א. השימוש במכשיר פטור מרשיון הפעלה אלחוטי, לא מוגן מהפרעות וללא הפרעה למערכות אחרות הפועלות כדין.
- ב. רק "בפעולת בוק" לשימוש עצמי של הלקוח בלבד, הציוד פטור מרשיון הפעלה אלחוטי. מתן "שרות בוק" לצד ג' מחייב רשיון מיוחד ממשרד התקשורת.
- ג. אסור להחליף את האנטנה המקורית של המכשיר, ולא לעשות בו כל שינוי טכני אחר.

Sistema telefonico vivavoce* (modelli con sistema audio a colori)











Controllo velocità di crociera adattativo (ACC) con adattamento velocità ad andatura lenta*/ controllo velocità di crociera adattativo (ACC)/sistema di frenata riduzione impatto (CMBS)*

מספר אישור אלחוטי של משרד התקשורת הוא 51-49855
אסור להחליף את האנטנה המקורית של המכשיר ולא לעשות בו כל שינוי טכני אחר

- 10. תאים מיוחדים והצגת המסר: Mid range Radar sensor for vehicles (MRR)
לפני השיווק ידאג היבואן של אריזה חיצונית של המוצר יודבק מדבקה, בה יהיה רשום מס.האישור וכן:
א. השימוש במכשיר הינו על בסיס "משני" ופטור מרשיון הפעלה אלחוטי. כלומר - לא מוגן מהפרעות וללא הפרעה למערכות אחרות הפועלות כדין.
ב. רק "בפעולת בוק" לשימוש עצמי של הלקוח בלבד, הציוד פטור מרשיון הפעלה אלחוטי. מתן "שרות בוק" לצד ג' מחייב רשיון מיוחד ממשרד התקשורת.
ג. אסור להחליף את האנטנה המקורית של המכשיר, ולא לעשות בו כל שינוי טכני אחר.

Informazioni

* Non disponibile su tutti i modelli

	Telecomando*	Sistema immobilizzatore	Sistema di accesso senza chiavi	Sistema telefonico vivavoce
Modelli per il Sud Africa			FOB:  BCM: 	
Modelli per il Botswana	BOCRA BOCRA/TA/2019/1524	BOCRA BOCRA/TA/2019/1523	FOB: BOCRA BOCRA/TA/2018/944 BCM: BOCRA BOCRA/TA/2019/2322	BOCRA BOCRA/TA/2019/2219
Modelli per lo Zambia			FOB:  BCM: 	

Sistema immobilizzatore

http://www.hondalock.co.jp/ukr_doc/hlik6-1r_ukr.pdf

справжнім Honda Lock Mfg. Co., Ltd. заявляє, що радіобладнання типу HLIK6-1R відповідає статті 355 Закону України.

Повний текст Української декларації про відповідність можна отримати за такою інтернет-адресою:

http://www.hondalock.co.jp/ukr_doc/hlik6-1r_ukr.pdf

Indirizzo postale:

3700 Shimonaka, Sadowara-cho, Miyazaki-shi, Miyazaki,
880-0293, Giappone,

Modelli per
l'Ucraina

Nome del costruttore:

Honda Lock Mfg. Co., Ltd.

Banda di frequenza operativa:

125 kHz

Potenza di uscita massima:

148,8 dB μ V/m a 3 m

Nome importatore:

Pride Motor LLC

Indirizzo postale:

12, Sagaydachnogo Str., Kyiv, 04070, Ucraina

Telecomando*

http://www.hondalock.co.jp/ukr_doc/hlik6-3t_ukr.pdf

справжнім Honda Lock Mfg. Co., Ltd. заявляє, що радіообладнання типу HLIK6-3T відповідає статті 355 Закону України.

Повний текст Української декларації про відповідність можна отримати за такою інтернет-адресою:

http://www.hondalock.co.jp/ukr_doc/hlik6-3t_ukr.pdf

Indirizzo postale:

3700 Shimonaka, Sadowara-cho, Miyazaki-shi, Miyazaki,
880-0293, Giappone,

Modelli per
l'Ucraina

Nome del costruttore:
Honda Lock Mfg. Co., Ltd.

Banda di frequenza operativa:
433,87 - 433,97 MHz

Potenza di uscita massima:
10 mW (e.r.p.)

Nome importatore:
Pride Motor LLC

Indirizzo postale:
12, Sagaydachnogo Str., Kyiv, 04070, Ucraina

Sistema telefonico vivavoce* (modelli con sistema audio a colori)

<https://service.panasonic.ua/>

справжнім Panasonic Corporation заявляє, що тип радіобладнання BH1601 відповідає Технічному регламенту радіобладнання; повний текст декларації про відповідність доступний на веб-сайті за такою адресою:

<https://service.panasonic.ua/>
(розділ «Технічне регулювання»)

моделі; BH1601

Indirizzo postale:
4261 Ikonobe-cho, Tsuzuki-ku, Yokohama City, 224-8520, Giappone

Nome del costruttore:
Panasonic Corporation

Modelli per
l'Ucraina

Banda di frequenza operativa:
2402 - 2480 MHz

Potenza di uscita massima:
2,5 mW

Nome importatore:
Pride Motor LLC

Indirizzo postale:
12, Sagaydachnoho Str., Kyiv, 04070, Ucraina

ДЕКЛАРАЦІЯ ПРО ВІДПОВІДНІСТЬ № RTS.UKR.355-70/18

1. Радіобладнання (варієт, тип, номер партії чи серійний номер):
Простір автомобільний мультимедійний торговельної марки Panasonic моделі BH1601 з обладнанням радіодоступу (інтерфейс передачі даних Bluetooth).

2. Найменування та адреса виробника або його уповноваженого представника:
Установлений представник - ТОВ "Радио Тест Стандард", Україна, 03115, м.Київ, вул. Львівська, 22-а, кв 135, код ЄДРПОУ 39205151 (Довіреність "Panasonic Corporation", Японія, від 30.01.2018).

3. Ця декларація відповідності видана під особисту відповідальність виробника:
"Panasonic Corporation", 4261 Ikonobe-cho, Tsuzuki-ku, Yokohama City, 224-8520, Японія
("Panasonic Corporation", 4261 Ikonobe-cho, Tsuzuki-ku, Yokohama City, 224-8520, Japan).

4. Об'єкт декларації (ідентифікаційне радіобладнання, яка має змогу забезпечення його протестуваність; може включати кольорове чітке зображення у разі потреби для ідентифікації зазначеного радіобладнання):
Простір автомобільний мультимедійний моделі BH1601 з обладнанням радіодоступу (інтерфейс передачі даних Bluetooth).

5. Об'єкт декларації відповідає вимогам таких технічних регламентів:
Технічного регламенту радіобладнання;

6. Посилання на відповідні стандарти з переліку національних стандартів, що були застосовані, або посилання на інші технічні специфікації, щодо яких декларується відповідність (з зазначенням ідентифікаційного номера, версії та дати видання):

Пункт "Технічного регламенту радіобладнання"	Стандарти	Назва органів контролю виробників	Випробувальна лабораторія (вказати акредитаційну документацію інформація)
Застосовані стандарти, що відповідають до "Переліку національних стандартів, відповідність яких надає гарантію відповідності радіобладнання суттєвим аспектам?"	-	-	-
Застосовані стандарти, що не відповідають до "Переліку національних стандартів, відповідність яких надає гарантію відповідності радіобладнання суттєвим аспектам?"	-	-	-
п.6, абзац 1	ДСТУ EN 62369-1:2015 (зі змінами, Додаток F), ДСТУ EN 50385:2017	7486 від 20.09.2018	ВЦ РТТ УЦЕПРТ (10227)
п.6, абзац 2	ДСТУ EN 301 489-1:2014 (ок. 8.2, 8.2. 9.3) із урахуванням ДСТУ EN 301 489-17:2008	7486 від 20.09.2018	ВЦ РТТ УЦЕПРТ (10227)
п.7	ДСТУ ETSI EN 300 328:2008	7486 від 20.09.2018	ВЦ РТТ УЦЕПРТ (10227)

7. Призначений орган з оцінки відповідності ДЕРЖАВНОГО ПІДПРИЄМСТВА "УКРАЇНСЬКИЙ НАУКОВО-ДОСЛІДНИЙ ІНСТИТУТ РАДІО І ТЕЛЕБІЧЕННЯ",
Регістраційний номер: UA.TR.028
(випробувальна, ідентифікаційний номер за іменем з реєстром призначених органів)
ВИСНОВОК ЕКСПЕРТНИЙ ТИПУ
(отже вноситься ним дані)
та видає сертифікат експертним типу № 2187-7-СЕТ від 05.11.2018



Informazioni

* Non disponibile su tutti i modelli

Sistema telefonico vivavoce* (modelli con sistema audio con display)

http://www.mitsubishielectric.com/bu/automotive/doc/ukr/nr-000_ukr.pdf

справжнім [MITSUBISHI ELECTRIC CORPORATION SANDA WORKS] заявляє, що тип радіобладнання [NR-000] відповідає Технічному регламенту радіобладнання; повний текст декларації про відповідність доступний на веб-сайті за такою адресою: [http://www.mitsubishielectric.com/bu/automotive/doc/ukr/nr-000_ukr.pdf]

Indirizzo postale:

2-3-33, Miwa, Sanda-city, Hyogo, 669-1513, Giappone

Modelli per
l'Ucraina

Nome del costruttore:
Mitsubishi Electric Corporation

Banda di frequenza operativa:
1574,42 - 1576,42 MHz
2402 - 2480 MHz

Potenza di uscita massima:
2,4 GHz: 12,15 dBm EIRP

Nome importatore:
Pride Motor LLC

Indirizzo postale:
12, Sagaydachnogo Str., Kyiv, 04070, Ucraina

Sintonizzatore*

<https://service.panasonic.ua/>

справжнім Panasonic Corporation заявляє, що тип радіообладнання CR-LH55EFAE ,CR-LH55EBAE відповідає Технічному регламенту радіообладнання; повний текст декларації про відповідність доступний на веб-сайті за такою адресою:

<https://service.panasonic.ua/>
(розділ «Технічне регулювання»)

моделі; CR-LH55EFAE ,CR-LH55EBAE ,,CR-LH55EGAE ,,CR-LH55EJAE

Indirizzo postale:
4261 Ikonobe-cho, Tsuzuki-ku, Yokohama City, 224-8520, Giappone

Modelli per l'Ucraina

Nome del costruttore:
Panasonic Corporation

Nome importatore:
Pride Motor LLC

Indirizzo postale:
12, Sagaydachnogo Str., Kyiv, 04070, Ucraina

ДЕКЛАРАЦІЯ ПРО ВІДПОВІДНІСТЬ № RTS.UKR.355-53/19

1. Радіообладнання (серія, тип, номер партії чи серійний номер):
Простір автомобільної музичної системи торгової марки **Райованіс** моделей **CQ-RH26RFEX, CR-LH55F3GX, CR-LH55F3FX, CR-LH55G3FX, CR-LH55GGTT, CR-LH55EGAE, CR-LH55EGAE / FM/AM/DAB-пріємник.**

2. Найменування та адреса виробника або його уповноваженого представника:
Уповноважений представник - ТОВ "Радіо Тест Стандарти", Україна, 03115, м. Київ, вул. Львівська, 22-а, к. 135, код ЄДРПОУ 39205151 (Довіреність "Panasonic Corporation" ("Panasonic Corporation"), Японія, від 30.01.2018).

3. Ця декларація відповідності викана від особи відповідальності виробника:
"Panasonic Corporation", 4261 Ikonobe-cho, Tsuzuki-ku, Yokohama City, 224-8520, Японія) ("Panasonic Corporation"), 4261 Ikonobe-cho, Tsuzuki-ku, Yokohama City, 224-8520, Japan).

4. Об'єкт декларації (ідентифікація радіообладнання, яка дає змогу забезпечити його простежуваність; може включати кольорове «гітхе» зображення у разі потреби для ідентифікації зазначеного радіообладнання):

Простір автомобільної музичної системи моделей **CQ-RH26RFEX, CR-LH55F3GX, CR-LH55F3FX, CR-LH55G3FX, CR-LH55GGTT, CR-LH55EGAE, CR-LH55EGAE / FM/AM/DAB-пріємник.**

5. Об'єкт декларації відповідає вимогам таких технічних регламентів:
Технічного регламенту радіообладнання;

6. Посилання на відповідні стандарти з переліку національних стандартів, що були застосовані, або посилання на інші технічні специфікації, щодо яких декларується відповідність (з зазначенням ідентифікаційного номера, серії та дати видання):

Пункти "Технічного регламенту радіообладнання"	Стандарти	Номер протоколу випробувань	Виробничий лабораторії (адреса акредитованої лабораторії та інформація)
Застосовані стандарти, що вилучені до "Переліку національних стандартів, відповідність яким вказує прозвучіть відповідності радіообладнання суттєвою ознакою"			
м.7	-	-	-
Застосовані стандарти, що не вилучені до "Переліку національних стандартів, відповідність яким вказує прозвучіть відповідності радіообладнання суттєвою ознакою"			
м.6, абзац 1	ДСТУ EN 62368-1:2015 (зі змінами ДСТУ EN 62368-1:2015)	7482 від 20.09.2018	ВІЛ РІУ УНІФІРТ (243227)
м.6, абзац 2	ДСТУ EN 301 489-1:2014 (оп. 8.2, 9.2, 9.3) (з урахуванням ДСТУ ETSI EN 301 489-3:2009)	7482 від 20.09.2018	ВІЛ РІУ УНІФІРТ (243227)
м.7	ДСТУ EN 55013:2016 (з 4.0)	7482 від 20.09.2018	ВІЛ РІУ УНІФІРТ (243227)

7. Примітний орган з оцінки відповідності ДЕРЖАВНОГО ПІДПРИЄМСТВА "УКРАЇНСЬКИЙ НАУКОВО-ДОСЛІДНИЙ ІНСТИТУТ РАДІО І ТЕЛЕВІЗІЙНИХ РЕКОНСТРУКЦІЙНИХ АПАРАТІВ"

(назва, адреса, ідентифікаційний номер згідно з реєстром примітних органів)

виконано **СЕРГІЄМ ШИШКОМ** (опис: виконавчий орган ДІП)



Informazioni

* Non disponibile su tutti i modelli

Sintonizzatore*

ДЕКЛАРАЦІЯ ПРО ВІДПОВІДНІСТЬ № RTS.UKR.355-54/19

1. Раціоналізація (марка, тип, номер перелік чи серійний номер):
Пристрій автомобільний мультимедійний торговельної марки Ратомікс моделей CR-LH55EJA, CQ-TIDBE1A1, CQ-TIDBE1B1 з FM/AM/DAB-привідом.

2. Найменування та адреса виробника або його уповноваженого представника:
Уповноважений представник - ТОВ "Радио Тест Стандарт", Україна, 03115, м. Київ, вул. Львівська, 22-а, кв. 135, код ЄДРПОУ 39205151 (Довірчість "Ратомікс Корпорейшн" ("Ratommix Corporation"), Японія, від 30.01.2018).

3. На декларованій відповідності вказано від особисту відповідальність виробника:
"Ратомікс Корпорейшн", 4261 Іконобе-чо, Цукубі-сіті, Йокосама Сіті, 224-8520, Японія ("Ratommix Corporation", 4261 Ikonobe-cho, Tsukuba-city, Yokohama City, 224-8520, Japan).

4. Об'єкт декларованій (ідентифікаційні радіообладнання, яка дає змогу забезпечити його протекцію); може включати кольорове чітке зображення у разі потреби для ідентифікації зазначеного радіообладнання):
Пристрій автомобільний мультимедійний торговельної марки Ратомікс моделей CR-LH55EJA, CQ-TIDBE1A1, CQ-TIDBE1B1 з FM/AM/DAB-привідом.

5. Об'єкт декларованій відповідає вимогам таких технічних регламентів:
Технічного регламенту радіообладнання.

6. Посилання на відомі стандарти з переліку національних стандартів, що були застосовані, або посилання на інші технічні специфікації, щодо яких декларуються відповідність (із зазначенням ідентифікаційного номера, перелік та дати видачі):

Пункт "Технічний регламенту радіообладнання"	Стандарти	Віпер прийому	Випробувальна лабораторія (адреса акредитованої національної інформації)
Зазначені стандарти, що включені до "Переліку національних стандартів, відповідність яких єдине протекційне відповідності радіообладнання суттєво впливає"	-	-	-
n.7	-	-	-
Зазначені стандарти, що не включені до "Переліку національних стандартів, відповідність яких єдине протекційне відповідності радіообладнання суттєво впливає"	-	-	-
n.4, об'єкт 1	ДСТУ EN 62368-1:2013 (зі змінами Додаток Г)	7484 від 20.09.2018	ВІЛ РІТ УНІДРТ (20227)
n.4, об'єкт 2	ДСТУ EN 301 489-1:2014 (зм. 1.1, 1.2, 1.3) (з урахуванням ДСТУ ЕТН EN 301 489-2:2009)	7484 від 20.09.2018	ВІЛ РІТ УНІДРТ (20227)
n.7	ДСТУ EN 55032:2016 (н. 4.1)	7484 від 20.09.2018	ВІЛ РІТ УНІДРТ (20227)

7. Призначений орган з оцінки відповідності ДЕРЖАВНОГО ПІДПРИЄМСТВА "УКРАЇНСЬКИЙ НАУКОВО-ДОСЛІДНИЙ ІНСТИТУТ РАДІО І ТЕЛЕБачЕННЯ",
Регістраційний номер: UA.TR.028

(найменування, ідентифікаційний номер тіла з розписом призначеного органу)

виповняє **СВІДОМІСТЬ ТОВ**

(адреса акредитованої інформації)

та видає сертифікат експертизи типу № 2187.5-СЕТ від 14.11.2018 з Додатком 1.1 від 19.12.2018 та Додатком 1.2 від 04.04.2019



ДЕКЛАРАЦІЯ ПРО ВІДПОВІДНІСТЬ № RTS.UKR.355-68/18

1. Раціоналізація (марка, тип, номер перелік чи серійний номер):
Пристрій автомобільний мультимедійний торговельної марки Ратомікс моделей CR-LH55EBA, CQ-TIDBE1A1, CQ-TIDBE1B1 з FM/AM/DAB-привідом.

2. Найменування та адреса виробника або його уповноваженого представника:
Уповноважений представник - ТОВ "Радио Тест Стандарт", Україна, 03115, м. Київ, вул. Львівська, 22-а, кв. 135, код ЄДРПОУ 39205151 (Довірчість "Ратомікс Корпорейшн" ("Ratommix Corporation"), Японія, від 30.01.2018).

3. На декларованій відповідності вказано від особисту відповідальність виробника:
"Ратомікс Корпорейшн", 4261 Іконобе-чо, Цукубі-сіті, Йокосама Сіті, 224-8520, Японія ("Ratommix Corporation", 4261 Ikonobe-cho, Tsukuba-city, Yokohama City, 224-8520, Japan).

4. Об'єкт декларованій (ідентифікаційні радіообладнання, яка дає змогу забезпечити його протекцію); може включати кольорове чітке зображення у разі потреби для ідентифікації зазначеного радіообладнання):
Пристрій автомобільний мультимедійний моделей CR-LH55EBA, CQ-TIDBE1A1, CQ-TIDBE1B1 з FM/AM/DAB-привідом.

5. Об'єкт декларованій відповідає вимогам таких технічних регламентів:
Технічного регламенту радіообладнання.

6. Посилання на відомі стандарти з переліку національних стандартів, що були застосовані, або посилання на інші технічні специфікації, щодо яких декларуються відповідність (із зазначенням ідентифікаційного номера, перелік та дати видачі):

Пункт "Технічний регламенту радіообладнання"	Стандарти	Віпер прийому	Випробувальна лабораторія (адреса акредитованої національної інформації)
Зазначені стандарти, що включені до "Переліку національних стандартів, відповідність яких єдине протекційне відповідності радіообладнання суттєво впливає"	-	-	-
n.7	-	-	-
Зазначені стандарти, що не включені до "Переліку національних стандартів, відповідність яких єдине протекційне відповідності радіообладнання суттєво впливає"	-	-	-
n.4, об'єкт 1	ДСТУ EN 62368-1:2013 (зі змінами Додаток Г)	7484 від 20.09.2018	ВІЛ РІТ УНІДРТ (20227)
n.4, об'єкт 2	ДСТУ EN 301 489-1:2014 (зм. 1.1, 1.2, 1.3) (з урахуванням ДСТУ ЕТН EN 301 489-2:2009)	7484 від 20.09.2018	ВІЛ РІТ УНІДРТ (20227)
n.7	ДСТУ EN 55032:2016 (н. 4.1)	7484 від 20.09.2018	ВІЛ РІТ УНІДРТ (20227)

7. Призначений орган з оцінки відповідності ДЕРЖАВНОГО ПІДПРИЄМСТВА "УКРАЇНСЬКИЙ НАУКОВО-ДОСЛІДНИЙ ІНСТИТУТ РАДІО І ТЕЛЕБачЕННЯ",
Регістраційний номер: UA.TR.028

(найменування, ідентифікаційний номер тіла з розписом призначеного органу)

виповняє **СВІДОМІСТЬ ТОВ**

(адреса акредитованої інформації)

та видає сертифікат експертизи типу № 2187.5-СЕТ від 14.11.2018



EC Declaration of Conformity 

1. The undersigned, Mr. Ryoichi Hiraki, representing the manufacturers, herewith declares that the machinery described below fulfils all the relevant provisions of:

- The EC-directive 2006/42/EC on machinery

2. Description of the machinery

a) Generic denomination: Pantograph jack
b) Function: lifting motor vehicle

c) Model	d) Type
SNB	Honda Type-A
SJD	Honda Type-B
SZA	Honda Type-C
SAH	Honda Type-D
TPB	Honda Type-G
T5A	Honda Type-I
T2V	Honda Type-J
TNY	Honda Type-K

3. Manufacturer (1) : Honda Type-A/B/C/G/L/K
RIKENKAKI CO., LTD.
6-12 Chiyoda Sakado-ehi,
Saitama 350-0214
JAPAN

4. Manufacturer (2) : Honda Type-D/J
CHANGZHOU RIKENSEKO MACHINERY CO., LTD.
No. 5 Xinlin Road, Zhonglou Changzhou,
Jiangsu CHINA

5. Legal person authorised to compile the technical file :
Honda Motor Europe Ltd Belgian Branch
p/a Honda Motor Europe Ltd - Aalst Office
Wijnngaardveld 1 (Noord V)
B-9300 Aalst (Belgium)

6. References to harmonized standards	7. Other standards or specifications
EN1494:2000+A1:2008	-

8. Done at: Saitama, Japan
9. Date: 1 December, 2009

Ryoichi Hiraki
Ryoichi Hiraki
President of RIKENKAKI CO., LTD.
President of CHANGZHOU RIKENSEIKO
MACHINERY CO., LTD.

Note: This declaration becomes invalid, if technical or operational modifications are introduced without the manufacturers consent.

<p>Deutsch (German) EG-Konformitätserklärung 1. Der Unterzeichner, Herr Ryoichi Hiraki, Vertreter der Hersteller, erklärt hiermit, das die unten beschriebenen Maschinen den relevanten Bestimmungen von folgender Richtlinie entsprechen: •EG-Richtlinie 2006/42/EC für Maschinen 2. Beschreibung der Maschine a) Allgemeine Bezeichnung : Scherenwagenheber b) Funktion : Anhebung des Kraftfahrzeugs c) Modell d) Typ 3. Hersteller (1) 4. Hersteller (2) 5. Juristische Person, die bevollmächtigt ist, die technische Datei zu erstellen 6. Bezug auf Standardübereinstimmungen 7. Andere Standards oder Spezifikationen 8. Ausgestellt in 9. Datum</p>	<p>Français (French) Déclaration de conformité CE 1. Le soussigné, M. Ryoichi Hiraki, représentant les fabricants, déclare par la présente que les machines décrites ci-dessous satisfont toutes les dispositions pertinentes de: •La Directive CE 2006/42/EC concernant les machines 2. Description des machines a) Dénomination générique : Cric pantographe b) Fonction : levage de véhicule à moteur c) Modèle d) Type 3. Fabricant (1) 4. Fabricant (2) 5. Personne morale habilitée à compiler le fichier technique 6. Références aux normes harmonisées 7. Autres normes ou spécifications 8. Fait à 9. Date</p>
<p>Nederland (Dutch) EG-conformiteitsverklaring 1. De ondergetekende, dhr. Ryoichi Hiraki, die de fabrikanten vertegenwoordigt, verklaart hierbij dat de hieronder beschreven machine voldoet aan alle relevante voorzieningen van: •De EG-richtlijn 2006/42/EG voor machines 2. Beschrijving van de machine a) Generieke benaming : Pantograafkrik b) Functie : Motorvoertuig opheffen c) Model d) Type 3. Fabrikant (1) 4. Fabrikant (2) 5. Rechtspersoon geautoriseerd voor de samenstelling van het technische dossier 6. Referentie geharmoniseerde normen 7. Andere normen of specificaties 8. Plaats 9. Datum</p>	<p>Dansk (Danish) EF-overensstemmelseserklæring 1. Undertegnede, hr. Ryoichi Hiraki, som repræsenterer producenterne, erklærer hermed, at de herunder beskrevne maskiner overholder alle de relevante bestemmelser i: •Maskindirektivet, EU-direktiv 2006/42/EF 2. Beskrivelse af maskinerne a) Generisk betegnelse : Saksedonkraft b) Funktion : til at løfte motorkøretøj c) Model d) Type 3. Producent (1) 4. Producent (2) 5. Juridisk person med bemyndigelse til at udarbejde den tekniske fil 6. Henviisninger til harmoniserede standarder 7. Andre standarder eller specifikationer 8. Sted 9. Dato</p>

<p>Italiano (Italian) Dichiarazione CE di Conformità 1. Il sottoscritto, Sig. Ryoichi Hiraki, rappresentante delle fabbriche, dichiara che il veicolo sotto riportato è conforme alle disposizioni pertinenti alla: *Direttiva 2006/42/CE relative agli autoveicoli 2. Descrizione della vettura a) Denominazione generica : Martinetto a pantografo b) Funzione : sollevamento veicolo a motore c) Modello d) Tipo 3. Fabbrica (1) 4. Fabbrica (2) 5. Legale autorizzato a costituire il fascicolo tecnico 6. Riferimento norme standard 7. Altre norme e specifiche 8. Eseguito a 9. Data</p>	<p>Ελληνικά (Greek) Δήλωση Συμμόρφωσης ΕΚ 1. Ο υπογεγραμμένος, κ. Ryoichi Hiraki, ως εκπρόσωπος των κατασκευαστών, δηλώνει για το παρόντος ότι το μηχανήμα που περιγράφεται παρακάτω πληροί όλες τις σχετικές διατάξεις της: *Κοινοτική Οδηγία 2006/42/ΕΚ σχετικά με μηχανήματα 2. Περιγραφή του μηχανήματος α) Συνήθης ονομασία : Γόλλος αυτοκινήτου β) Λειτουργία : Ανύψωση μηχανοκίνητων οχημάτων γ) Μοντέλο δ) Τύπος 3. Κατασκευαστής (1) 4. Κατασκευαστής (2) 5. Νομικό πρόσωπο εξουσιοδοτημένο για τη σύνταξη του τεχνικού φακέλου 6. Αναφορές στα εναρμονισμένα πρότυπα 7. Άλλα πρότυπα ή προδιαγραφές 8. Συντάχθηκε στη 9. Ημερομηνία</p>	<p>Suomi / Suomen kieli (Finnish) EY Vaatimustenmukaisuusvakuutus 1. Allekirjoittanut, Mr. Ryoichi Hiraki, valmistajan edustaja, vakuuttaa täten, että alla kuvattu laite täyttää kaikki seuraavissa säännöksissä annetut asianmukaiset velvoitteet: *Koneita koskeva EY-direktiivi 2006/42/EC 2. Laiteen kuvaus a) Yleisnimike : Saksinosturi b) Käyttötarkoitus : moottoriajoneuvon nostaminen c) Malli d) Tyyppi 3. Valmistaja (1) 4. Valmistaja (2) 5. Teknisen tiedoston kokoamisesta vastuutettu oikeushenkilö 6. Yhdenmukaistettujen standardien viitetiedot 7. Muut standardit tai tiedot 8. Paikka 9. Päiväys</p>	<p>Čeština (Czech) ES - Prohlášení o shodě 1. Niže podepsaný Ryoichi Hiraki jako zástupce výrobce, tímto prohlašuje, že uvedené strojní zařízení splňuje příslušné požadavky Směrnice evropské komise 2006/42/EC pro strojní zařízení. 2. Popis strojního zařízení a) Obecný název : nůžkový zvedák b) Funkce : zvedání motorových vozidel c) Model d) Typ 3. Výrobce (1) 4. Výrobce (2) 5. Právnícká osoba oprávněná k předložení technické dokumentace 6. Odkazy na harmonizované normy 7. Jiné normy nebo specifikace 8. Místo 9. Datum</p>
<p>Português (Portuguese) Declaração de Conformidade CE 1. O abaixo-assinado, Ryoichi Hiraki, representando os fabricantes através desta, declara que a maquinaria descrita abaixo cumpre todas as disposições referentes à: *Directiva 2006/42/CE, sobre máquinas. 2. Descrição da maquinaria a) Denominação genérica : Macaco de tesoura b) Função : Elevação de veículo motor c) Modelo d) Tipo 3. Fabricante (1) 4. Fabricante (2) 5. Pessoa jurídica autorizada a compilar o processo técnico 6. Referências às normas harmonizadas 7. Outras normas ou especificações 8. Elaborado em 9. Data</p>	<p>Svenska (Swedish) EG-försäkran om överensstämmelse 1. Undertecknad representant för tillverkaren, Mr. Ryoichi Hiraki, försäkras härmed att den nedan beskrivna maskinutrustningen uppfyller alla tillämpliga bestämmelser i: *EU:s maskindirektiv 2006/42/EG 2. Beskrivning av maskinutrustningen a) Generisk benämning : Saxdomkraft b) Funktion : Lyft av motorfordon c) Modell d) Typ 3. Tillverkare (1) 4. Tillverkare (2) 5. Juridisk person behörig att sammanställa den tekniska dokumentationen 6. Hänvisningar till harmoniserade normer 7. Övriga normer eller specifikationer 8. Utfärdad i 9. Datum</p>	<p>Polski (Polish) Deklaracja zgodności WE 1. Niżej podpisany, Pan Ryoichi Hiraki, reprezentujący producentów, niniejszym oświadczam, że opisane poniżej urządzenie jest zgodne z wszystkimi stosownymi postanowieniami: *Dyrektywy maszynowej Wspólnoty Europejskiej 2006/42/WE 2. Opis urządzenia a) Nazwa ogólna : podnośnik nożycowy b) Przeznaczenie : podnoszenie pojazdów silnikowych c) Model d) Typ 3. Producent (1) 4. Producent (2) 5. Osoba prawna upoważniona do kompilacji dokumentacji technicznej 6. Odniesienie do zharmonizowanych norm 7. Inne normy lub specyfikacje 8. Sporządzono w 9. Data</p>	<p>Slovenčina (Slovak) ES vyhlásenie o zhode 1. Podpísaný Ryoichi Hiraki, zástupca výrobcov, týmto vyhlasuje, že nižšie opísané strojové zariadenie spĺňa všetky príslušné ustanovenia tejto smernice: *Smernica 2006/42/ES o strojových zariadeniach 2. Opis strojového zariadenia a) Generické určenie : pantografický zdvíhák b) Funkcia : zdvíhanie motorových vozidiel c) Model d) Typ 3. Výrobca (1) 4. Výrobca (2) 5. Autorizovaný zástupca schopný predložiť technickú dokumentáciu 6. Odkazy na harmonizované normy 7. Iné normy alebo požiadavky 8. Miesto 9. Dátum</p>

<p>Magyar (Hungarian) EK megfelelőségi nyilatkozat 1. Alulírott, Mr. Ryoichi Hiraki, a gyártók képviselőteben ezennel kijelenti, hogy az alább megnevezett gép teljesíti: •a gépekre vonatkozó 2006/42/EK irányelv összes vonatkozó előírását: 2. A gép leírása a) Általános megnevezés : olíós emelő b) Rendeltetés : gépkocsisemelő c) Modell d) Típus 3. Gyártó (1) 4. Gyártó (2) 5. A műszaki dokumentáció összeállítására meghatalmazott jogi személy 6. Harmonizált szabványhivatkozások 7. Egyéb szabványok vagy műszaki jellemzők 8. Kiállítás helye 9. Kiállítás dátuma</p>	<p>Eesti (Estonian) EU vastavajeklaratsioon 1. Tootjate esindaja hr. Ryoichi Hiraki kinnitab käesolevaga, et allpool kirjeldatud seadmed vastavad järgmise õigusakti kõigile asjakohastele sätetele: •EU masinadirektiiv 2006/42/EU 2. Seadmet kirjeldus a) Üldnimetus : käärtungraud b) Funktsioon : mootorsõiduki tõstmine c) Mudel d) Tüüp 3. Tootja (1) 4. Tootja (2) 5. Juriidilise isik, kes on volitatud koostama tehnilist toimet 6. Viited harmoneeritud standarditele 7. Muud standardid ja spetsifikatsioonid 8. Koht 9. Kuupäev</p>
<p>Latviešu (Latvian) EK paziņojums par atbilstību 1. Zemāk parakstījis Ryoichi Hiraki, kas pārstāv ražotāju, ar šo paziņo, ka zemāk aprakstītā mašīna atbilst piemērojamām šīs direktīvas prasībām: •EK Mašīnu direktīva 2006/42/EK 2. Mašīnas apraksts a) Vispārīgs apzīmējums : Vītnes domkrats b) Funkcija : spēkratu ceļšana c) Modelis d) Tips 3. Ražotājs (1) 4. Ražotājs (2) 5. Juridiskā persona, kas pilnvarota apkopot tehnisko failu 6. Atsauces uz harmonizētajiem standartiem 7. Citi standarti vai specifikācijas 8. Vieta 9. Laiks</p>	<p>Slovensčina (Slovenian) Izjava o skladnosti ES 1. Podpisani g. Ryoichi Hiraki, ki zastopa proizvajalca, s tem izjavlja, da naprava, ki je opisana spodaj, izpolnjuje vse relevantne določbe: •Direktive o napravah 2006/42/ES 2. Opis naprave a) Generično ime : Pantografski dvigalnik b) Funkcija : dvigovanje motornega vozila c) Model d) Tip 3. Proizvajalec (1) 4. Proizvajalec (2) 5. Pravna oseba, ki je upravičena do sestave tehnične dokumenta 6. Reference glede harmoniziranih standardov 7. Drugi standardi ali specifikacije 8. Ustvarjeno v/na 9. Datum</p>

<p>Български (Bulgarian) ЕС декларация за съответствие 1. Долоподписаният г-н Рюки Хираки, представялящ производителите, декларирам с настоящата, че машината описана по-долу напълно изпълнява всички съответни разпоредби на: •Европейската директивата 2006/42/EC за машиностроенето 2. Описание на машината a) Генерично наименование : Пантографен крик b) Функция : повдигане на моторни превозни средства c) Модел d) Тип 3. Производител (1) 4. Производител (2) 5. Юридическо лице упълномощено да състави техническия файл 6. Препратки към хармонизирани стандарти 7. Други стандарти или спецификации 8. Изготвено в 9. Дата</p>	<p>Român (Romanian) Declarație de conformitate CE 1. Subsemnatul Ryoichi Hiraki, reprezentant al producătorilor, declar prin prezenta că utilajul descris mai jos respectă toate prevederile relevante ale: •Directivei CE 2006/42/CE referitoare la mașini 2. Descrierea utilajului a) Denumire generică : Cric tip pantograf b) Funcție : ridicarea vehiculelor cu motor c) Model d) Tip 3. Producător (1) 4. Producător (2) 5. Persoana juridică autorizată să redacteze fișierul tehnic 6. Trimiteri la standarde armonizate 7. Alte standarde sau specificații 8. Întocmită în 9. Data</p>
<p>Türk (Turkish) AT Uygunluk Beyanı 1. Aşağıda imzası bulunan Sn. Ryoichi Hiraki, imalâtçılan temsilen, tarif edilen makinelerin aşağıda adı geçen yönetmeligin ilgili hükümlerine uygun olduğunu beyan eder: •AT makine direktifi 2006/42/EC 2. Makinelerin tanımı a) Jenerik adı : Pantograf krikö b) İşlevi : motorlu taşıtılan kaldırma c) Model d) Tür 3. İmalâtçı (1) 4. İmalâtçı (2) 5. Teknik dosyayı düzenleme yetkilii tüzel kişi 6. Uyumlulaştırılmış standartlara atfılar 7. Diđer standartlar ya da şartnameler 8. Düzenlendiği yer 9. Tarih</p>	<p>Íslenska (Icelandic) EB-samræmisýrfrýsing 1. Undirritaður, herra Ryoichi Hiraki, fulltrúi framleiðanda, lýsir yfir að vélbúnaðinum, sem lýst er hér að neðan, uppfyllir öll viðeigandi ákvæði: •EB-tilskjónarinnar 2006/42/EC um vélbúnað 2. Lýsing á vélbúnaðinum a) Almenn heiti : Tviarma tjakkur b) Hlutverk : að lyfta vélknúnum okutækjum c) Gerð d) Tegund 3. Framleiðandi (1) 4. Framleiðandi (2) 5. Lögaðili sem hefur heimild að taka saman tækniskjal 6. Tilvísanir í samþætfaða staða 7. Aðrir staðlar eða tæknisýningar 8. Staður 9. Dagsetning</p>

<p>Español (Spanish) Declaración de Conformidad CE 1. El abajo firmante, Sr. Ryoichi Hiraki, en representación de los fabricantes, por la presente declara que la maquinaria descrita a continuación cumple con las disposiciones aplicables de: •La directiva 2006/42/CE relativa a maquinarias 2. Descripción de la maquinaria a) Denominación genérica : Gato pantográfico b) Función : Elevación de vehículo automotor c) Modelo d) Tipo 3. Fabricante (1) 4. Fabricante (2) 5. Persona jurídica autorizada para recopilar el archivo técnico 6. Referencias de normas armonizadas 7. Otras normas o especificaciones 8. Elaborada en 9. Fecha</p>	<p>Norsk (Norwegian) EF-samsvarserklæring 1. Undertegnede, Ryoichi Hiraki, som representere produsentene, erklærer herved at maskinen beskrevet nedenfor oppfyller alle relevante bestemmelser i: •EU-maskindirektiv 2006/42/EU 2. Beskrivelse av maskineriet a) Generisk tegnelse : Pantografjekk (biljekk) b) Funksjon : løfting av motorkjøretøyer c) Modell d) Type 3. Produsent(1) 4. Produsent(2) 5. Juridisk person med fullmakt til å utarbeide der tekniske dokumentasjonen 6. Henvisninger til harmoniserte standarder 7. Andre standarder eller spesifikasjoner 8. Utarbeidet i 9. Dato</p>
<p>Lietuvių kalba (Lithuanian) EB atitikties deklaracija 1. Toliau pasirašęs gamintojų atstovas Ryoichi Hiraki deklaruoja, kad toliau aprašytoji įranga atitinka visas atitinkamas nuostatas, išdėstytas: •EB Direktyvoje 2006/42/EB dėl mašinų 2. Įrangos aprašymas a) Bendras pavadinimas : pantografo kėliklis b) Funkcija : motorinės transporto priemonės kėlimas c) Modelis d) Tipas 3. Gamintojas (1) 4. Gamintojas (2) 5. Juridinis asmuo, įgaliotas sudaryti techninę bylą 6. Nuoroda į lygiavertčius standartus 7. Kiti standartai arba specifikacijos 8. Atlikta 9. Data</p>	<p>Hrvatski (Croatian) Izjava o sukladnosti EK 1. Ja, dolje potpisani Ryoichi Hiraki, predstavnik proizvođača, ovime izjavljujem da su strojevi opisani u nastavku sukladni s bitnim odredbama: •Direktive 2006/42/EZ Europskog parlamenta i vijeća o strojevima 2. Opis stroja a) Generički raziv : pantografska dizalica b) Funkcija : podizanje motornog vozila c) Model d) Tip 3. Proizvođač (1) 4. Proizvođač (2) 5. Pravna osoba ovlaštena za sastavljanje tehničke dokumentacije 6. Upućivanje na usklađene norme 7. Ostale norme ili specifikacije 8. Mjesto 9. Datum</p>

A

Abbaglianti automatici	230
Spia abbaglianti automatici.....	120
ABS (Sistema antibloccaggio freni).....	639
ACC (controllo velocità di crociera adattativo).....	593
Accessori e modifiche	738
Additivi, olio motore	687
Aggiunta	
Liquido di raffreddamento	694
Olio motore.....	693
Aha™	357
Airbag.....	58
Airbag anteriori (SRS).....	60
Airbag laterale a tendina.....	67
Airbag laterali	65
Dopo una collisione	61
Manutenzione dell'airbag	70
Registratore di dati di evento.....	1
Sensori	58
Spia	69, 115
Spia di disattivazione dell'airbag passeggero	70
Airbag anteriori (SRS).....	60
Airbag laterale a tendina	67
Airbag laterali	65
Airbag SRS (Airbag)	60
Ancoraggi inferiori	91
Ancoraggio superiore	54
Android Auto	376
Apertura	
Portellone	801

Apertura/chiusura

Alzacristalli elettrici	212
Cofano	685
Portellone	204
Tettuccio.....	216
Apple CarPlay	373
Arresto	642
Arresto automatico del motore al minimo.....	514, 520
Pulsante OFF	515
Assistenza manovrabilità agile.....	547
Astina di livello (olio motore)	690
Attrezzi	742
Audio <i>Bluetooth</i> ®	312, 361
Avanzamento lento cambio CVT (trasmissione a variazione continua)	501
Avviamento con batteria ausiliaria.....	772
Avviamento del motore.....	493, 496
Avviamento con batteria ausiliaria.....	772
Mancato avviamento	768
Avvio del motore	
Cicalino interruttore motore.....	218
Azzeramento del contachilometri parziale	164

B

Bagaglio (limite di carico).....	487
Bassa carica della batteria	782
Batteria	722
Avviamento con batteria ausiliaria.....	772
Manutenzione (controllo della batteria).....	722
Manutenzione (sostituzione)	724, 727

Spia carica batteria.....	112, 782
Batteria scarica	772
Benzina	31, 655
Consumo di carburante attuale	164
Indicatore.....	159
Informazioni.....	655
Rifornimento	655
Risparmio di carburante ed emissioni di CO ₂	659
Spia riserva carburante	114
Bloccaggio/Sbloccaggio.....	188
Chiavi	188
Bloccaggio/sbloccaggio	
Bloccaggio/sbloccaggio automatico portiere	203
Blocchi portiere di sicurezza per bambini	202
Dall'esterno.....	191
Dall'interno	201
Uso della chiave	199
Bloccaggio/sbloccaggio automatico portiere	203
Bracciolo	251

C

Cambio

Liquido.....	698
Manuale	509
Numero	808
Trasmissione a variazione continua.....	502, 504
Cambio CVT (trasmissione a variazione continua).....	501
Avanzamento lento.....	501

Cambio marcia.....	502, 504	Montaggio di un seggiolino di sicurezza per bambini con la cintura di sicurezza a tre punti di ancoraggio	96
Kickdown.....	501	Promemoria.....	49
Leva del cambio bloccata.....	776	Regolazione dell'ancoraggio superiore.....	54
Liquido.....	698	Spia.....	49, 114
Cambio manuale	509	Comandi	185
Cambio marcia (trasmissione)	502, 504, 509	Comandi audio a distanza	288
Candele	804	Comando illuminazione	237
Carburante	655	Manopola.....	237
Consigliato.....	655	Comando luminosità (quadro strumenti)	237
Consumo di carburante attuale	164	Commutatore di accensione	218
Distanza.....	164	Configurazione display	296, 338
Indicatore.....	159	Connessione Wi-Fi	370
Rifornimento.....	655	Connettività smartphone	366
Risparmio di carburante ed emissioni di CO ₂	659	Contachilometri	163
Spia riserva carburante	114	Contachilometri parziale	163
Carburante specificato	655	Contagiri	159
Caricabatterie wireless	260	Controllo della stabilità del veicolo (VSA) ... 544	
Cassetto portaoggetti	254	Interruttore di disattivazione	545
Chiave incorporata	189	Spia di disattivazione	117
Chiave per dadi ruote (maniglia del martinetto)	750	Spia di sistema.....	116
Chiavi	188	Controllo di sicurezza	45
La portiera posteriore non si apre	202	Controllo velocità di crociera	529
Non girano.....	36	Controllo velocità di crociera adattativo (ACC)	593
Targhetta numero	190	Controllo velocità di crociera adattativo (ACC) con adattamento velocità ad andatura lenta	129, 576
Telecomando	197	Copertura bagagliaio	266
Tipi e funzioni	188	Cronometro	169
Cinture (sedile)	46	Cuscini di rialzo (per bambini)	102
Cinture di sicurezza	46		
Allacciamento	52		
Controllo.....	56		
Donne in stato di gravidanza	55		

D

DAB	303, 347
Descrizione del contenuto della Dichiarazione di conformità CE	823
Differenziale a slittamento limitato (LSD)...	548
Display della temperatura esterna.....	165
Dispositivi con emissione di onde radio	811
Donne in stato di gravidanza.....	55

E

Emergenza.....	797
Etichetta di certificazione.....	808
Etichette di avvertenza.....	105
Etichette di sicurezza	105

F

Fari	224
Funzionamento	224
Funzionamento automatico	225
Lavacrystalli	236
Puntamento.....	702
Regolazione della luminosità	224, 229
Filtro	
Antipolvere e antipolline.....	730
Filtro antipolvere e antipolline	730
Finestrini (apertura e chiusura)	212
Foratura (pneumatico)	744
Freno a pedale	635
Freno di stazionamento	633
Funzionamento dei comandi vocali	340

Funzionamento del comando vocale

Comandi a video	343
Comandi audio	342
Comandi controllo clima	343
Comandi di ricerca musicale	343
Comandi generali	343
Comandi telefonici	342
Comandi utili	342
Riconoscimento vocale	340
Schermata Portale vocale	341

Funzione fotocromatica

Specchietto retrovisore	240
-------------------------------	-----

Funzioni

.....	283
-------	-----

Funzioni personalizzate

.....	171, 388, 396
-------	---------------

Fusibili

.....	790
-------	-----

Controllo e sostituzione	796
--------------------------------	-----

Posizioni	790
-----------------	-----

G

Ganci per abiti

.....	263
-------	-----

Gancio per bagagli

.....	265
-------	-----

G-Meter

.....	168
-------	-----

Guida

.....	483
-------	-----

Avviamento del motore	493, 496
-----------------------------	----------

Cambio CVT (trasmissione a variazione continua)	501
---	-----

Cambio marcia	502, 504, 509
---------------------	---------------

Controllo velocità di crociera	529
--------------------------------------	-----

Frenata	633
---------------	-----

Guida sicura

.....	41
-------	----

H

HFT (Sistema telefonico vivavoce)

.....	430, 451
-------	----------

Honda Sensing

.....	562
-------	-----

Honda TRK

.....	755
-------	-----

I

Impianto di condizionamento aria

(sistema di climatizzazione)

.....	275
-------	-----

Filtro antipolvere e antipolline	730
--	-----

Modalità ricircolo/aria esterna	278
---------------------------------------	-----

Modifica della modalità	278
-------------------------------	-----

Sbrinamento del parabrezza e dei finestrini ..	279
--	-----

Sensori	282
---------------	-----

Utilizzo del sistema di controllo climatizzatore automatico	275
---	-----

Impianto di condizionamento aria (sistema di

riscaldamento)

Filtro antipolvere e antipolline	730
--	-----

Sbrinamento del parabrezza e dei finestrini ..	272
--	-----

Sensori	274
---------------	-----

Utilizzo del riscaldamento automatico	270
---	-----

Impianto di riscaldamento

Filtro antipolvere e antipolline	730
--	-----

Impianto frenante

.....	633
-------	-----

Freno a pedale	635
----------------------	-----

Freno di stazionamento	633
------------------------------	-----

Liquido	699
---------------	-----

Mantenimento automatico del freno	636
---	-----

Sistema antibloccaggio freni (ABS)	639
--	-----

Sistema di assistenza alla frenata di emergenza	640
---	-----

Spia	108
------------	-----

Impostazione dell'orologio	186
----------------------------------	-----

Indicatore posizione acceleratore	168
---	-----

Indicatore pressione frenante	168
-------------------------------------	-----

Indicatori	159
------------------	-----

Indicatori di direzione	223
-------------------------------	-----

Spie (Quadro strumenti)	121
-------------------------------	-----

Indicatori di direzione (indicatore di
--

direzione)	223
------------------	-----

Indicatori di sorpasso	224
------------------------------	-----

Indicatori di usura (pneumatico)	717
--	-----

Indicatori giri	168
-----------------------	-----

Interfaccia informazioni del conducente	161
---	-----

Interruttore modalità di guida	526
--------------------------------------	-----

Interruttori (sul volante)	4, 5, 6, 218
----------------------------------	--------------

iPod	306, 350
------------	----------

K

Kickdown cambio CVT (trasmissione a

variazione continua)	501
----------------------------	-----

Kit antiforatura (TRK)	755
------------------------------	-----

L

LaneWatch™	559
------------------	-----

Lavacrystalli	233
---------------------	-----

Interruttore	233
--------------------	-----

Rabbocco/rifornimento liquidi	701
-------------------------------------	-----

Lavafari	236
----------------	-----

Leva del cambio	502, 504, 509
-----------------------	---------------

Leva selettiva	502, 504
----------------------	----------

Blocco	776
--------------	-----

Funzionamento	502, 504	Luce spia abbaglianti	121	Manutenzione degli esterni (pulizia)	735
Rilascio	776	Luci per marcia diurna	229	Martinetto (chiave per dadi ruota)	750
Leve di selezione marce (modalità cambio manuale a 7 velocità)	506, 507	Sostituzione lampadine	702	Messaggio di allerta e di informazione	135
Licenze Open Source	386	Spia luci accese	121	Messaggio di sicurezza	0
Limitatore di velocità intelligente	537	Luci automatiche	225	Misuratori, indicatori	159
Limitatore di velocità regolabile	533	Luci di lettura	253	Modalità cambio manuale a 7 velocità	506
Limitatore di velocità, intelligente	537	Luci interne	252	Modalità ECON	513
Limitatore di velocità, regolabile	533	Luci per marcia diurna	229	Modifiche (e accessori)	738
Limiti di carico	487			Monitoraggio traffico incroci	648
Lingua (HFT)	453			Monossido di carbonio	104
Liquidi		M		Motore	
Cambio CVT (trasmissione a variazione continua)	698	Manopola contachilometri parziale	163	Avviamento	493, 496
Cambio manuale	698	Manopola di selezione (Audio)	290	Avviamento con batteria ausiliaria	772
Freni/frizione	699	Mantenimento automatico del freno	636	Cicalino interruttore	218
Lavacrystalli	701	Spia	636	Liquido di raffreddamento	694
Liquido di raffreddamento del motore	694	Manutenzione	661	Olio	687
Liquido di raffreddamento (motore)	694	Batteria	722	Motore termico	808
Rabbocco del radiatore	696	Climatizzazione	729	MP3	309, 358
Rabbocco del serbatoio di riserva	694	Liquido del cambio	698		
Surriscaldamento	779	Liquido di raffreddamento	694	N	
Liquido di raffreddamento del motore		Liquido freni/frizione	699	Normative	811
Rabbocco del radiatore	696	Olio	690	Numeri (identificazione)	808
Rabbocco del serbatoio di riserva	694	Pneumatici	716	Numeri di identificazione	808
Liquido di raffreddamento motore	694	Precauzioni	662	Identificazione veicolo	808
Surriscaldamento	779	Pulizia	732	Motore e cambio	808
Luci	224, 702	Radiatore	696	Numeri di identificazione veicolo	808
Automatiche	225	Sicurezza	663		
Fendinebbia	227	Sistema di controllo dell'olio	670	O	
Indicatori di direzione	223	sistema di riscaldamento	729	Olio (motore)	687
Interne	252	Sistema promemoria manutenzione	665	Aggiunta	693
Interruttori luci	224	Sostituzione delle lampadine delle luci	702	Controllo	690
		Sotto il cofano motore	682		
		Telecomando	727		

Olio motore raccomandato.....	687	Pressione aria.....	806	Pulizia degli esterni.....	735
Sistema di controllo dell'olio motore.....	670	Rotazione.....	719	Pulizia degli interni.....	732
Spia livello dell'olio basso.....	789	Pneumatici invernali	720	Pulsante di avviamento/arresto.....	219
Spia pressione dell'olio bassa.....	111, 782	Catene per pneumatici.....	720	Pulsante di avviamento/arresto motore.....	219
Viscosità.....	687	Pneumatici usurati	716	Pulsante Display/Informazioni.....	161, 316
Olio motore	687	Pneumatico di scorta	744, 806	Pulsante luci di emergenza.....	4, 5
Aggiunta.....	693	Pneumatico forato	744	Pulsante lunotto termico/specchietto retrovisore riscaldato.....	238
Controllo.....	690	Poggiatesta anteriori	246	Punti di ancoraggio.....	265
Olio motore raccomandato.....	687	Porta HDMI™	287		
Spia livello dell'olio basso.....	789	Porta(e) USB	285		
Spia pressione dell'olio bassa.....	111, 782	Portabevande	257		
On Board Apps	365	Portabicchieri	257		
Ora (impostazione)	186	Portellone	204		
Orologio	186	Lampadina luce.....	710		
		Leva di rilascio.....	801		
		Mancata apertura.....	801		
		Portiere	188		
		Bloccaggio automatico delle portiere.....	203		
		Bloccaggio/sbloccaggio delle portiere dall'esterno.....	191		
		Bloccaggio/sbloccaggio delle portiere dall'interno.....	201		
		Chiavi.....	188		
		Sbloccaggio automatico delle portiere.....	203		
		Spia apertura portiere.....	45		
		Posizioni della leva del cambio marce			
		Cambio CVT (trasmissione a variazione continua).....	502, 504		
		Cambio manuale.....	509		
		Precauzioni per la guida	499		
		Pioggia.....	501		
		Presenza di alimentazione accessori	259		
		Pressione aria	806		
				Q	
				Quadro strumenti	107
				Comando luminosità.....	237
				R	
				Rabbocco	
				Lavacrystalli.....	701
				Radiatore	696
				Radio (FM/AM)	297, 344
				Radio AM/FM	297, 344
				Radio Data System (RDS)	298, 346
				Radio FM/AM	297, 344
				RDS (Radio Data System)	298, 346
				Regolazione	
				Bracciolo.....	251
				Poggiatesta anteriori.....	246
				Sedili anteriori.....	243
				Sedili posteriori.....	250
				Specchietti.....	240
				Temperatura.....	165
				Volante.....	239

P

Parabrezza	233
Liquido lavacrystalli.....	701
Pulizia.....	736
Sbrinamento/disappannamento.....	279
Spazzole tergicristalli.....	711
Tergi e lavacrystalli.....	233
Peso massimo consentito	487
Pneumatici	716
Catene per pneumatici.....	720
Controllo.....	716
Controllo e manutenzione.....	716
Foratura (pneumatico forato).....	744
Indicatori di usura.....	717
Invernali.....	720
Kit antiforatura (TRK).....	755
Pneumatico di scorta.....	744, 806

Q

Quadro strumenti	107
Comando luminosità.....	237

R

Rabbocco	
Lavacrystalli.....	701
Radiatore	696
Radio (FM/AM)	297, 344
Radio AM/FM	297, 344
Radio Data System (RDS)	298, 346
Radio FM/AM	297, 344
RDS (Radio Data System)	298, 346
Regolazione	
Bracciolo.....	251
Poggiatesta anteriori.....	246
Sedili anteriori.....	243
Sedili posteriori.....	250
Specchietti.....	240
Temperatura.....	165
Volante.....	239

Regolazione dell'audio	295, 337
Regolazione della luminosità	
Fari.....	224
Retroilluminazione passaggio a marcia superiore/Allarme passaggio a marcia superiore	160
Ricerca guasti	741
Blocco della leva selettoria	776
Foratura/pneumatico forato.....	744
Fusibile bruciato	790
Il pedale del freno vibra	36
La portiera posteriore non si apre	37
Mancato avviamento del motore	768
Rumorosità durante la frenata	39
Spie.....	108
Surriscaldamento.....	779
Traino di emergenza.....	797
Viene emesso un segnale acustico all'apertura della portiera	38
Riduzione del rischio di allontanamento dalla corsia	617
Attivazione e disattivazione	620
Rifornimento	655
Benzina	655, 804
Indicatore livello carburante.....	159
Spia riserva carburante	114
Ripiegamento dei sedili posteriori	250
Ripristino di tutte le impostazioni predefinite	429
Riproduzione audio <i>Bluetooth</i> ®	312, 361
Riscaldatori	268
Riscaldatori dei sedili posteriori	269
Riscaldatori sedili anteriori	268

Rischi dei gas di scarico (monossido di carbonio)	104
Risparmio carburante medio	164
Risparmio di carburante ed emissioni di CO ₂	659
Ruotino di scorta	744, 806

S

Sbloccaggio delle portiere	191
Sbloccaggio delle portiere anteriori dall'interno.....	201
Sbrinatorio del parabrezza e dei finestrini	279
Scelta del seggiolino di sicurezza per bambini	80
Scheda delle specifiche del lubrificante	805
Schermata Audio/Informazioni.....	291, 316
Sedili	243
Regolazione.....	243
Riscaldatori dei sedili anteriori.....	268
Sedili anteriori	243
Sedili posteriori.....	250
Sedili anteriori	243
Regolazione.....	243
Sedili posteriori (ripiegamento).....	250
Seggiolini di sicurezza per bambini	74
Seggiolino di sicurezza per bambini	
Bambini più grandi	101
Cuscino di rialzo	102
Montaggio di un seggiolino di sicurezza per bambini con la cintura di sicurezza a tre punti di ancoraggio	96

Scelta del seggiolino di sicurezza per bambini	80
Seggiolino di sicurezza per bambini piccoli.....	79
Seggiolino di sicurezza per bambini rivolto all'indietro	77
Seggiolino di sicurezza per neonati	77
Uso della cinghia di ancoraggio.....	98
Segnale di arresto di emergenza	641
Sensore di temperatura	165, 282
Sensore radar	632
Sensori ultrasuoni	210
Sfondo	293, 324
Sicurezza dei bambini 74	
Blocchi portiere di sicurezza per bambini.....	202
Simbolo di livello dell'olio basso.....	789
Siri Eyes Free.....	372
Sistema antibloccaggio freni (ABS).....	639
Spia	114
Sistema antifurto	207
Spia allarme sistema antifurto	123
Spia sistema immobilizzatore	122
Sistema audio	284
Area di stato	333
Chiusura delle app.....	336
Codice di sicurezza	287
Comandi a distanza	288
Configurazione display.....	296, 338
Configurazione sfondo	293, 324
Dispositivi consigliati	382, 383
Informazioni generali	382
iPod	306, 350
Limitazioni per il funzionamento manuale	339
Messaggi di errore	380

Modifica del layout delle icone della schermata iniziale	320	Sistema di mantenimento corsia (LKAS)	609	Opzioni durante una chiamata	450, 475
Modifica dell'interfaccia della schermata.....	334	Sistema di riconoscimento della segnaletica stradale	623	Per impostare le opzioni dei messaggi di testo/email	462
MP3/WMA/AAC	309, 358	Attivazione e disattivazione delle icone piccole	629	Pulsanti HFT	430, 451
Personalizzazione del menu	335	Sistema di riscaldamento	270	Ricezione di un messaggio di testo/email.....	476
Personalizzazione del quadro strumenti	320	Riscaldamento	270	Ricezione di una chiamata	449, 475
Porta HDMI™.....	287	Sbrinamento del parabrezza e dei finestrini	272	Selezione di un account per i messaggi di testo/email	477
Porta(e) USB	285	Sistema di sicurezza supplementare (SRS)	60	Selezione rapida	445, 465
Protezione antifurto.....	287	Sistema di sollevamento del cofano	71	Tono suoneria	442, 463
Regolazione del suono.....	295, 337	Manutenzione del sistema di sollevamento del cofano	73	Visualizzazione dei messaggi	478
Riattivazione	287	Sistema Eco Assist	11	Song By Voice™ (SBV)	353
Schermata Audio/Informazioni.....	291, 316	Sistema EPS (servosterzo elettrico)	117, 786	Sostituzione	
Schermata iniziale.....	326	Sistema immobilizzatore	207	Batteria	724, 727
Selezione di una sorgente audio	339	Spia	122	Fusibili.....	790
Unità flash USB	382	Sistema Informazioni angolo cieco (BSI)	556	Gomma spazzola tergicristallo	711, 714
Sistema avviso perdita di pressione	549, 553	Sistema promemoria manutenzione	665	Lampadine	702
Spia	118, 119	Sistema Rev Match	511	Pneumatici	744
Sistema controllo pressione pneumatici		Sistema sensori di parcheggio	644	Sostituzione delle lampadine	702
Inizializza	550, 553	Sistema servosterzo elettrico (EPS)	786	Fendinebbia anteriori	702
Sistema di ammortizzazione adattivo	528	Spia	117, 786	Indicatori di direzione anteriori, luci di posizione/luci per marcia diurna	702
Pulsante.....	528	Sistema telefonico vivavoce (HFT)	430, 451	Luci di posizione posteriori e retronebbia.....	707
Sistema di climatizzazione	275	Chiamata.....	447, 472	Sostituzione lampadine	702
Filtro antipolvere e antipolline	730	Configurazione telefono	436, 459	Fari	702
Modalità ricircolo/aria esterna.....	278	Display dello stato dell'HFT.....	431, 453	Indicatore di direzione posteriore	706
Modifica della modalità	275	Importazione automatica della rubrica e della cronologia chiamate del telefono	444, 464	Indicatori di direzione laterali/luci indicatore di emergenza	705
Sbrinamento del parabrezza e dei finestrini	279	Limitazioni per il funzionamento manuale	431, 453	Luce bagagliaio	710
Sensori	282	Menu HFT.....	432, 454	Luce cassetto portaoggetti	709
Utilizzo del sistema di controllo climatizzatore automatico.....	275	Modifica fonetica rubrica	468	Luce di lettura	708
Sistema di controllo dell'olio	670			Luce di retromarcia	706
Sistema di frenata riduzione impatto (CMBS)	565			Luce targa posteriore	707

Luci dei freni	706	Spia freno di stazionamento e impianto frenante (ambra)	110	Freno di stazionamento e impianto frenante (ambra).....	110
Luci di ingombro laterale	703	Spia guasti	111, 783	Indicatori di direzione e luci di emergenza...	121
Luci di posizione posteriori	707	Spia informazioni angolo cieco (BSI)	134	Informazioni angolo cieco (BSI)	134
Luci interne	709	Spia limitatore di velocità intelligente	125	Limitatore di velocità intelligente.....	125
Luci specchietto di cortesia	709	Spia M (modalità cambio manuale a 7 marce)/Spia cambio	112	Limitatore di velocità regolabile.....	125
Plafoniera	709	Spia messaggio di sistema	120	Luci accese.....	121
Terza luce stop	707	Spia posizione leva del cambio... ..	112, 503, 505	Mantenimento automatico del freno.....	636
Specchietti	240	Spia pressione dell'olio bassa	782	Messaggio di sistema	120
Esterni.....	241	Spia retronebbia	121	Modalità di guida	123
Portiera	241	Spia retronebbia	121	Modalità ECON.....	123
Regolazione	240	Spia riserva carburante.....	114	Passaggio a marcia inferiore.....	112
Retrovisore interno.....	240	Spia sistema di arresto automatico del motore al minimo (ambra).....	124	Passaggio a marcia superiore	112
Specchietti di cortesia	9	Spia velocità impostata del controllo velocità di crociera adattativo (ACC) e del limitatore di velocità intelligente.....	125	Posizione cambio	113
Specchietti esterni	241	Spie	108	Posizione leva del cambio.....	112
Specchietti retrovisori	241	Abbaglianti.....	121	Pressione dell'olio bassa	111
Specchietti retrovisori riscaldati	238	Abbaglianti automatici	120	Principali controllo velocità di crociera.....	529, 530
Specchietto retrovisore	240	ABS (sistema antibloccaggio freni)	114	Promemoria cintura di sicurezza.....	114
Specchietto retrovisore interno.....	240	Allarme sistema antifurto.....	123	Retronebbia	121
Specifiche	804	Arresto automatico del motore al minimo (verde)	124	Riduzione del rischio di allontanamento dalla corsia.....	126, 128
Specifiche lampadina	805	Attivazione/disattivazione airbag passeggero anteriore.....	115	Riserva carburante	114
Spia abbaglianti.....	121	Carica batteria.....	112	Sistema avviso perdita di pressione.....	119
Spia accesa/lampeggiante.....	782	Controllo velocità di crociera	530	Sistema avviso perdita di pressione/bassa pressione degli pneumatici.....	118
Spia carica batteria.....	112, 782	Controllo velocità di crociera adattativo (ACC) con adattamento velocità ad andatura lenta	129, 576	Sistema di ammortizzazione adattivo	117
Spia del sistema di ammortizzazione adattivo	117	Fendinebbia anteriori.....	121	Sistema di arresto automatico del motore al minimo (ambra)	124
Spia di arresto automatico del motore al minimo (verde)	124	Freno di stazionamento e impianto frenante	108	Sistema di frenata riduzione impatto (CMBS)	131
Spia di disattivazione dell'airbag passeggero.....	70			Sistema di mantenimento corsia (LKAS).....	130, 611

Sistema di sicurezza supplementare	115
Sistema di trasmissione	112
Sistema EPS (servosterzo elettrico).....	117
Sistema immobilizzatore	122
Sistema VSA (controllo della stabilità del veicolo)	116
Spia guasti.....	111
Spia M (modalità cambio manuale a 7 marce)/Cambio	112
Velocità impostata del controllo velocità di crociera adattativo (ACC) e del limitatore di velocità intelligente	125
VSA disabilitato	117, 545
Spie passaggio a marcia superiore/ inferiore.....	112, 508, 510
Sportello bocchettone di rifornimento carburante.....	31, 657
Superbloccaggio	211
Surriscaldamento	779

T

Tachimetro	159
Targhetta numero chiave.....	190
Telecamera anteriore con sensori.....	630
Telecamera multipla posteriore.....	653
Telecomando.....	197
Temperatura	
Display della temperatura esterna	165
Tempo trascorso.....	164
Tergi e lavacristalli	233
Anteriore	233

Controllo e sostituzione delle spazzole tergicristalli	711
posteriore	235
Traino del veicolo	
Emergenza.....	797
Traino di un rimorchio.....	488
Dispositivi e accessori.....	490
Limiti di carico.....	488
Trasmissione	502, 504, 509
Modalità cambio manuale a 7 velocità	506
Spia posizione cambio.....	112
Spia posizione leva del cambio	112, 503, 505
Trasmissione a variazione continua	
Azionamento della leva del cambio	29, 502, 503, 504, 505
Trasporto di bagagli	485, 487
TRK (Temporary Repair Kit, kit antiforatura).....	755

U

Unità flash USB.....	309, 358, 382
----------------------	---------------

V

Vano console centrale	255
Veicolo con motore turbo	660
Velocità media	164
Vetro (manutenzione)	736
Viscosità (olio)	687, 805
Volante	239
Regolazione	239
VSA (Controllo della stabilità del veicolo)...	544

W

Watt	805
WMA	309, 358

